

**CATÁLOGO**

# EQUIPOS Y ACCESORIOS SUMERGIBLES



**SEPTIEMBRE  
2023**

*UN ALIADO PARA SU PROGRESO*

**ALTAMIRA**<sup>®</sup>

**AQUA PAK**<sup>®</sup>

**ESPA**  
Innovative Solutions

**Franklin Electric**











**TORNADO**<sup>®</sup>

# ÍNDICE

SECCIÓN

PÁGINA

## BOMBAS Y MOTOBOMBAS SUMERGIBLES MARCAS: AQUA PAK, ALTAMIRA Y ESPA (0.25 a 8.00 LPS)

	<b>BOMBA SUMERGIBLE DE 4"</b> Marca AQUA PAK serie MAX P	<b>5</b>
	<b>MOTOBOMBAS SUMERGIBLES DE 4"</b> Marca AQUA PAK serie MAX P	En 230v (con motor 3 hilos) En 115v (con motor 3 hilos) En 115v y 230v (con motor 2 hilos) <b>8</b>
	<b>MOTOBOMBAS SUMERGIBLES DE 4"</b> Marca AQUA PAK serie MAX	Modelos de mayor carga Modelos de mayor flujo Modelos con motor de 2 hilos <b>11</b>
	<b>BOMBAS SUMERGIBLES DE 4"</b> Marca AQUA PAK serie MAX (0.3 a 5 LPS)	<b>14</b>
	<b>MOTOBOMBAS SUMERGIBLES</b> Marca AQUA PAK serie KANKI PLUS	<b>25</b>
	<b>MOTOBOMBAS SUMERGIBLES</b> Multietapas en acero inoxidable en 5" ALTAMIRA serie LIFT	<b>26</b>
	<b>MOTOBOMBAS SUMERGIBLES DE 4"</b> Marca TORNADO serie KIN	<b>28</b>
	<b>MOTOBOMBAS SUMERGIBLES</b> Marca ESPA serie ACUARIA	<b>29</b>
	<b>BOMBAS SUMERGIBLES DE 4"</b> Marca AQUA PAK serie TASK	<b>32</b>
	<b>MOTOBOMBAS SUMERGIBLES DE 4"</b> Marca AQUA PAK serie TASK (con motor marca FRANKLIN ELECTRIC)	<b>33</b>

# ÍNDICE

SECCIÓN

PÁGINA

## BOMBAS SUMERGIBLES MARCA ALTAMIRA SERIE KOR



**BENEFICIOS, VENTAJAS Y SERVICIOS**

**APLICACIONES, MATERIALES Y CARACTERÍSTICAS DE OPERACIÓN**  
**RANGOS DE OPERACIÓN DISPONIBLES**

**35**



**ALTAMIRA SERIE KOR 4" (0.7 A 4.5 LPS):** Componentes principales  
Especificaciones, dimensiones y curvas de operación

**38**



**ALTAMIRA SERIE KOR 6", 8" Y 10" (6 A 70 LPS):** Componentes principales  
Especificaciones, dimensiones y curvas de operación

**51**

## BOMBAS SUMERGIBLES MARCA ALTAMIRA SERIE NX



**COMPONENTES PRINCIPALES**

**RANGOS DE OPERACIÓN DISPONIBLES**  
**ESPECIFICACIONES, DIMENSIONES Y CURVAS DE OPERACIÓN (14 A 75 LPS)**

**89**

## MOTORES SUMERGIBLES



**MOTORES SUMERGIBLES DE 4"**

Marca AQUA PAK de 4"

**122**



NUEVO

**MOTORES SUMERGIBLES ENCAPSULADOS**

Marca ALTAMIRA serie TRUST (4" y 6")

**125**



**MOTORES SUMERGIBLES**

Marca ALTAMIRA series HT (6", 8" y 10"); RT (6", 8", 10" y 12")

**129**



**MOTORES SUMERGIBLES** Marca ALTAMIRA de 6", 8" y 10" serie X

**132**

**PROTECCIÓN PARA MOTORES** (sensor y receptor PT100)

**133**



**MOTORES SUMERGIBLES DE 4"**

Monofásicos, 2 hilos, marcas: AQUA PAK y FRANKLIN (comparativo)

**134**





**MOTORES SUMERGIBLES DE 4"**

Monofásicos, 3 hilos, marcas: AQUA PAK y FRANKLIN (comparativo)

**134**

# ÍNDICE

SECCIÓN		PÁGINA
	<b>MOTORES SUMERGIBLES DE 4"</b> Trifásicos, marcas: AQUA PAK y FRANKLIN (comparativo)	<b>137</b>
	<b>MOTORES SUMERGIBLES DE 6"</b> Monofásicos, marca FRANKLIN	<b>138</b>
	<b>MOTORES SUMERGIBLES DE 6", 8", 10" y 12"</b> Trifásicos, marcas: ALTAMIRA serie X, serie RT, serie HT y FRANKLIN (comparativo)	<b>138</b>
<b>NUEVO</b> 	<b>SISTEMA DE ALTA EFICIENCIA DE 6", 8", 10"</b> Marca FRANKLIN	<b>143</b>

## ACCESORIOS PARA BOMBAS SUMERGIBLES

	<b>TUBO PARA ADEME</b> uPVC. Marca ALTAMIRA serie TERUS	<b>147</b>
	<b>TUBO PARA COLUMNA</b> uPVC. Marca AQUA PAK	<b>148</b>
	<b>TUBO PARA COLUMNA</b> uPVC series 150, 250 y KEM. Marca ALTAMIRA	<b>149</b>
	<b>VALVULAS CHECK PARA COLUMNA</b>	<b>152</b>
	<b>CABLE PLANO PARA BOMBA SUMERGIBLE Y KIT DE EMPATE</b> Marca ALTAMIRA	<b>153</b>
	<b>MEDIDORES DE FLUJO</b> Marca Mc.Crometer	<b>155</b>



# ***BOMBAS SUMERGIBLES***

- Bombeo de pozos profundos, cisternas, tinacos, norias, ríos, etc.
- Sistemas hidroneumáticos
- Sistemas de riego
- Abastecimiento de agua
- Ósmosis inversa
- Fuentes



▪ ***Trabajo continuo*** ▪ ***Alto rendimiento***



- Para pozos profundos de 4" de diámetro y mayores
- Para trabajo continuo
- Acoplamiento NEMA 4"
- Incluye válvula check
- Diseño de impulsores flotantes (antibloqueo)
- Cuerpo, guardacable, tazón, eje y cople en acero inoxidable 304
- Impulsores, succión y descarga en Noryl®, colador en polipropileno



CÓDIGO	HP NOMINAL	ACOPLA- MIENTO NEMA DE LA BOMBA (pulgadas)	DESCARGA (pulgadas)	ADEME MÍNIMO (pulgadas)	RANGO DE CARGA (m) (min. - max.)	MÁXIMA EFICIENCIA		PESO (kg)
						CARGA (m)	GASTO (lps / gpm)	
M0.7P05-7	1/2	4"	1.25"	4"	13 - 60	46	0.7 / 11	2.8
M0.7P10-12	1				23 - 107			

### CURVAS DE OPERACIÓN

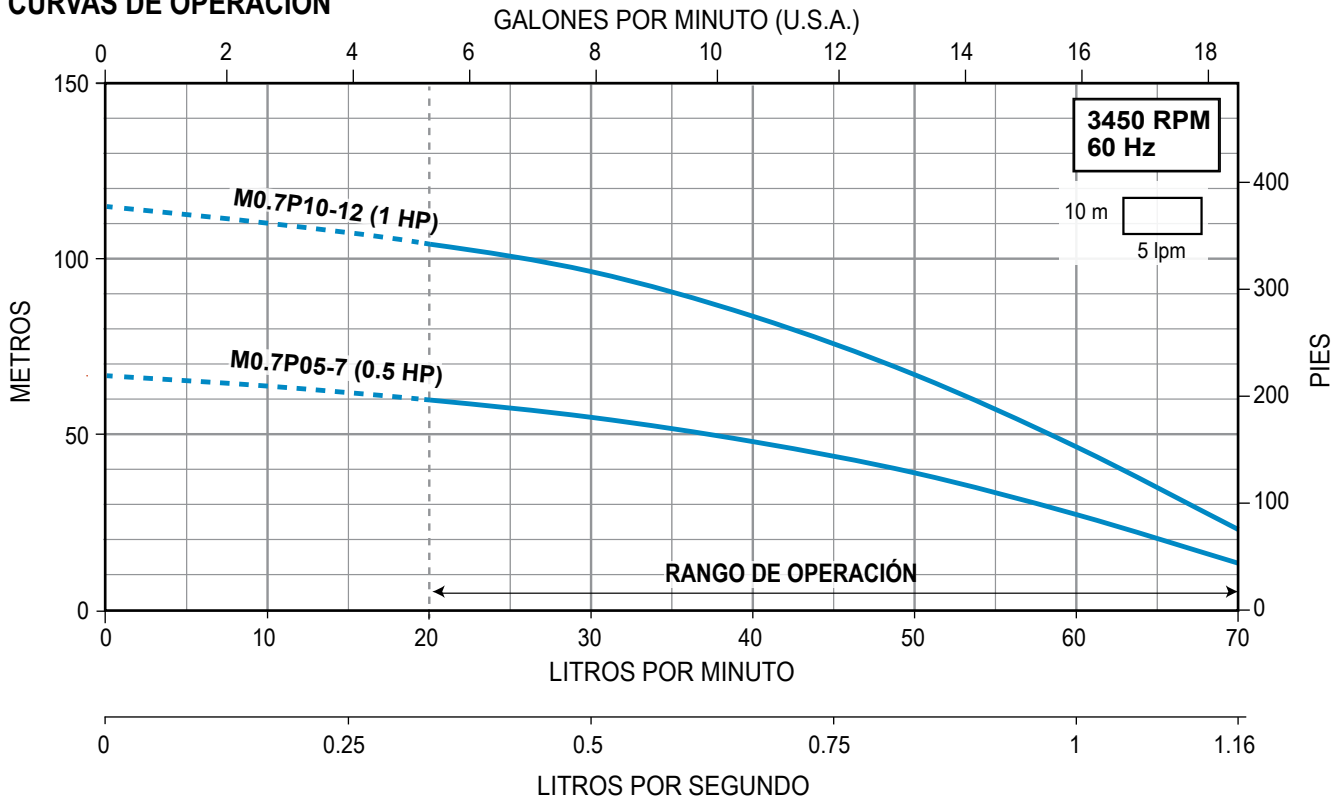

- Para pozos profundos de 4" de diámetro y mayores
- Para trabajo continuo
- Acoplamiento NEMA 4"
- Incluye válvula check
- Diseño de impulsores flotantes (antibloqueo)
- Cuerpo, guardacable, tazón, eje y cople en acero inoxidable 304
- Impulsores, succión y descarga en Noryl®, colador en polipropileno



CÓDIGO	HP NOMINAL	ACOPLA- MIENTO NEMA DE LA BOMBA (pulgadas)	DESCARGA (pulgadas)	ADEME MÍNIMO (pulgadas)	RANGO DE CARGA (m) (min. - max.)	MÁXIMA EFICIENCIA		PESO (kg)
						CARGA (m)	GASTO (lps / gpm)	
M1P05-5	1/2	4"	1.25"	4"	11 - 44	32	0.83 /	2.5
M1P10-10	1				28 - 90	69	13.2	3.2

### CURVAS DE OPERACIÓN

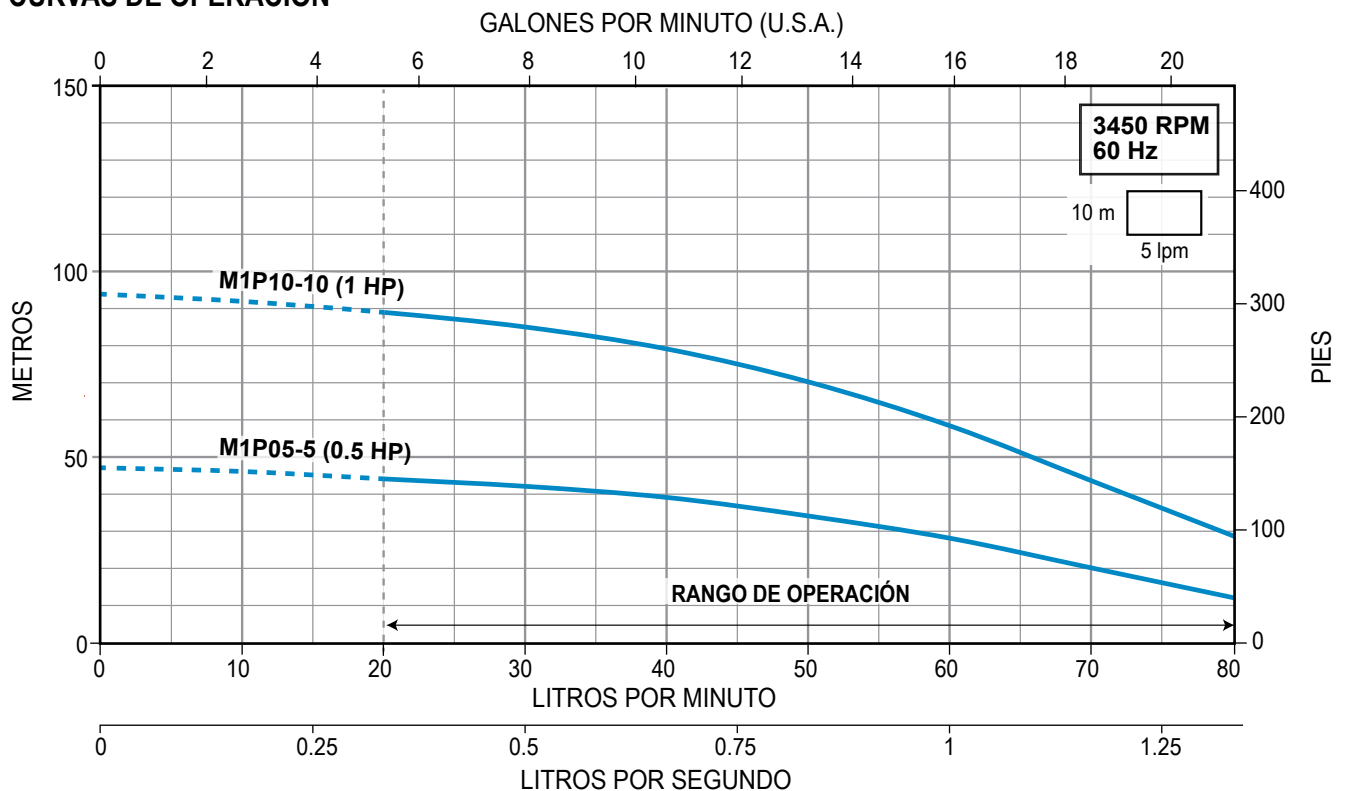

- Para pozos profundos de 4" de diámetro y mayores
- Para trabajo continuo
- Acoplamiento NEMA 4"
- Incluye válvula check
- Diseño de impulsores flotantes (antibloqueo)
- Cuerpo, guardacable, tazón, eje y cople en acero inoxidable 304
- Impulsores, succión y descarga en Noryl®, colador en polipropileno



CÓDIGO	HP NOMINAL	ACOPLA-MIENTO NEMA DE LA BOMBA (pulgadas)	DESCARGA (pulgadas)	ADEME MÍNIMO (pulgadas)	RANGO DE CARGA (m) (min. - max.)	MÁXIMA EFICIENCIA		PESO (kg)
						CARGA (m)	GASTO (lps / gpm)	
M1.5P05-5	1/2	4"	1.25"	4"	9 - 41	27	1.3 / 21	2.7
M1.5P10-8	1				21 - 70	49		3.1
M1.5P15-11	1.5				33 - 97	69		3.6

**CURVAS DE OPERACIÓN**

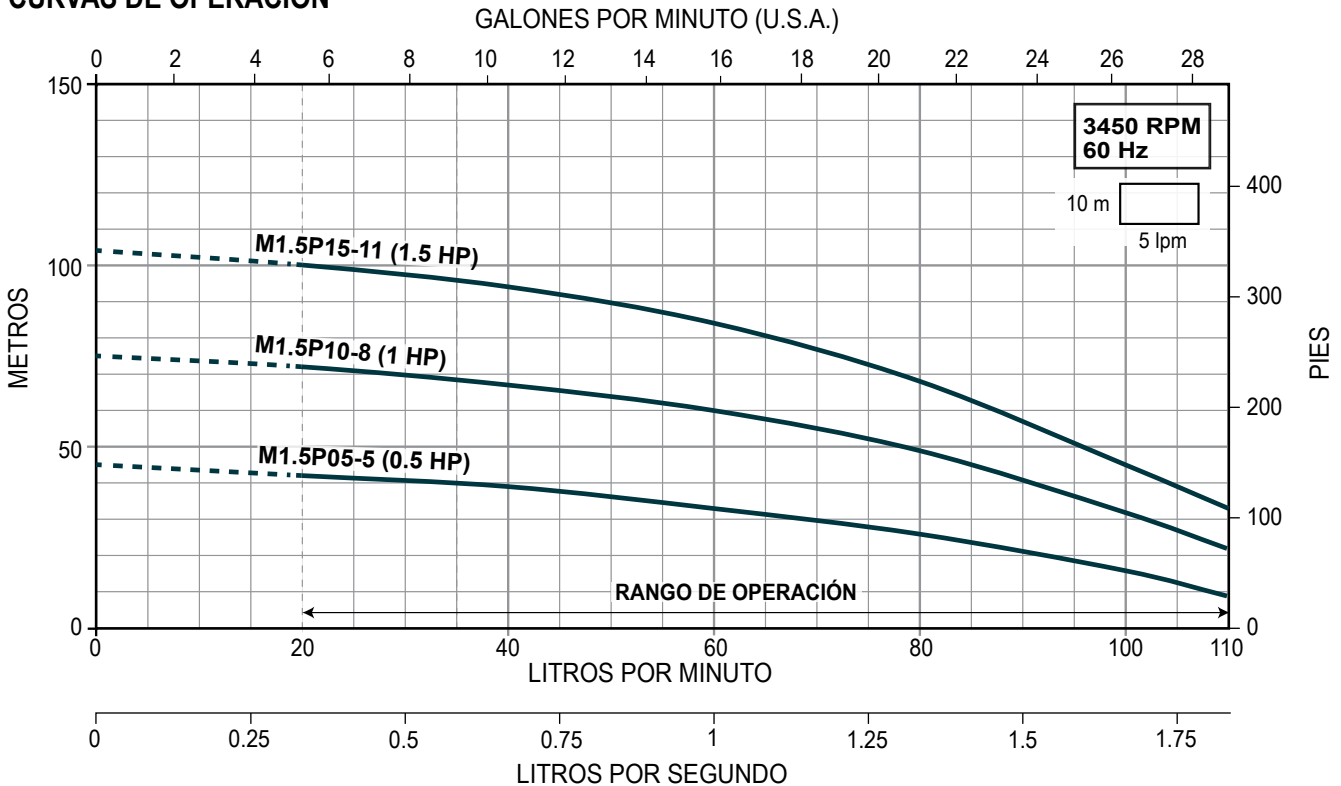



- Paquetes de bombeo que incluyen bomba sumergible AQUA PAK serie MAX P, motor sumergible y caja de control AQUA PAK
- Para pozos profundos de 4" de diámetro y mayores
- Para trabajo continuo

### BOMBA:

- Diseño de impulsores flotantes (antibloqueo)
- Cuerpo, guardacable, eje y cople en acero inoxidable 304
- Impulsores, succión y descarga en Noryl®, colador en polipropileno

### MOTOR:

- Acoplamiento NEMA 4"
- Carcasa, eje y cubierta de soportes superior e inferior construidos en acero inoxidable
- Bobinas y baleros lubricados en aceite de calidad PREMIUM (para aplicaciones de agua potable)

### CAJA DE CONTROL:

- Alta calidad, robustas, fácil montaje y conexión simple
- Brindan óptimo sistema de arranque y protección eléctrica
- Incluyen interruptor de encendido y apagado

**Bomba sumergible de 4"**



**Motor**



**Caja de control**

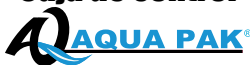

EN LA BOMBA,  
MOTOR Y  
CAJA DE CONTROL



CÓDIGO	BOMBA INCLUIDA	HP NOMINAL	FASES X VOLTS.	ACOPLAMIENTO NEMA DE LA BOMBA	DESCARGA	ADEME MÍNIMO	RANGO DE CARGA (m) (min. - max.)	MÁXIMA EFICIENCIA		PESO (kg) DE: BOMBA + MOTOR + CAJA DE CONTROL
								CARGA (m)	GASTO (lps / gpm)	
M0.7P05-7/1230	M0.7P05-7	1/2	1 X 230	4"	1.25"	4"	13 - 60	46	0.7 / 11	10.8
M0.7P10-12/1230	M0.7P10-12	1					23 - 107	80		12.3
M1P05-5/1230	M1P05-5	1/2					11 - 44	32	10.5	
M1P10-10/1230	M1P10-10	1					28 - 90	69		11.9
M1.5P05-5/1230	M1.5P05-5	1/2					9 - 41	27	10.7	
M1.5P10-8/1230	M1.5P10-8	1					21 - 70	49		11.8
M1.5P15-11/1230	M1.5P15-11	1.5					33 - 97	69		14.3

### CURVAS DE OPERACIÓN

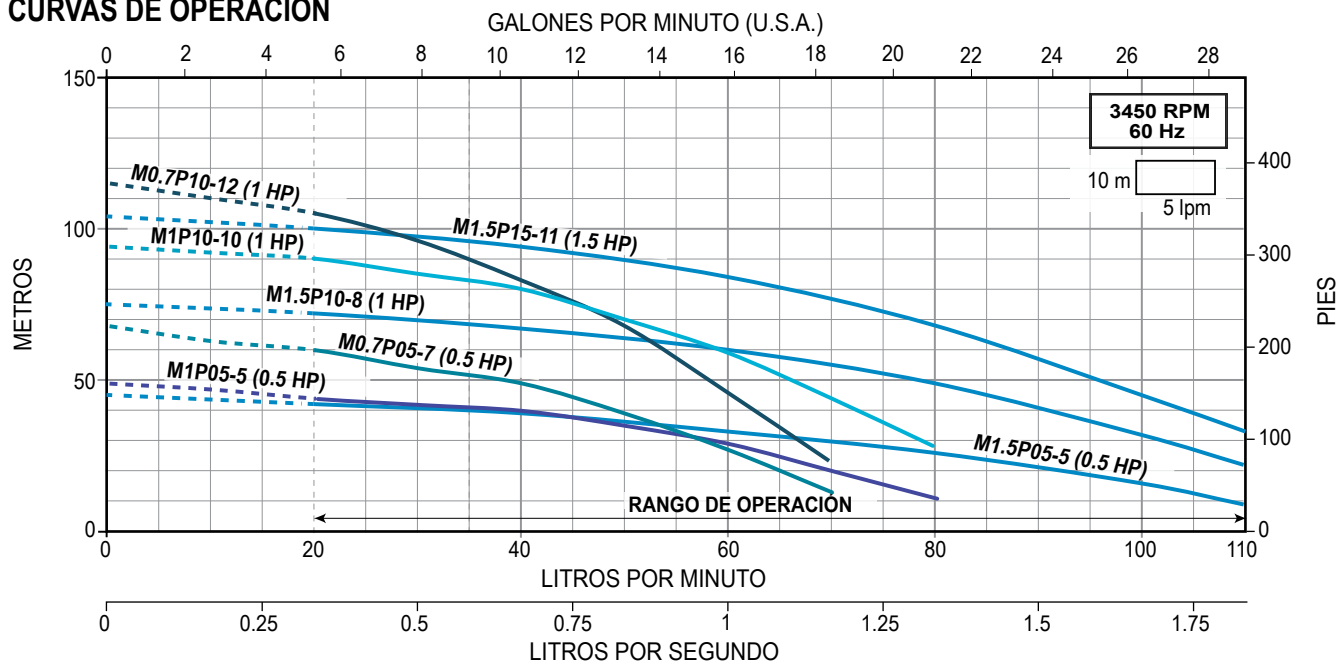

- Paquetes de bombeo que incluyen bomba sumergible AQUA PAK serie MAX P, motor sumergible y caja de control AQUA PAK
- Para pozos profundos de 4" de diámetro y mayores
- Para trabajo continuo

### BOMBA:

- Diseño de impulsores flotantes (antibloqueo)
- Cuerpo, guardacable, eje y cople en acero inoxidable 304
- Impulsores, succión y descarga en Noryl®, colador en polipropileno

### MOTOR:

- Acoplamiento NEMA 4"
- Carcasa, eje y cubierta de soportes superior e inferior construidos en acero inoxidable
- Bobinas y baleros lubricados en aceite de calidad PREMIUM (para aplicaciones de agua potable)

### CAJA DE CONTROL:

- Alta calidad, robustas, fácil montaje y conexión simple
- Brindan óptimo sistema de arranque y protección eléctrica
- Incluyen interruptor de encendido y apagado

**Bomba sumergible de 4"**



**Motor**



**Caja de control**



EN LA BOMBA,  
MOTOR Y  
CAJA DE CONTROL



CÓDIGO	BOMBA INCLUIDA	HP NOMINAL	FASES X VOLTS.	ACOPLAMIENTO NEMA DE LA BOMBA	DESCARGA	ADEME MÍNIMO	RANGO DE CARGA (m) (min. - max.)	MÁXIMA EFICIENCIA		PESO (kg) DE: BOMBA + MOTOR + CAJA DE CONTROL
								CARGA (m)	GASTO (lps / gpm)	
M0.7P05-7/1115	M0.7P05-7	1/2	1 X 115	4"	1.25"	4"	13 - 60	46	0.7 / 11	10.8
M0.7P10-12/1115	M0.7P10-12	1					23 - 107	80		12.3
M1P05-5/1115	M1P05-5	1/2					11 - 44	32	10.5	
M1P10-10/1115	M1P10-10	1					28 - 90	69		11.9
M1.5P05-5/1115	M1.5P05-5	1/2					9 - 41	27	10.7	
M1.5P10-8/1115	M1.5P10-8	1					21 - 70	49		11.8

### CURVAS DE OPERACIÓN

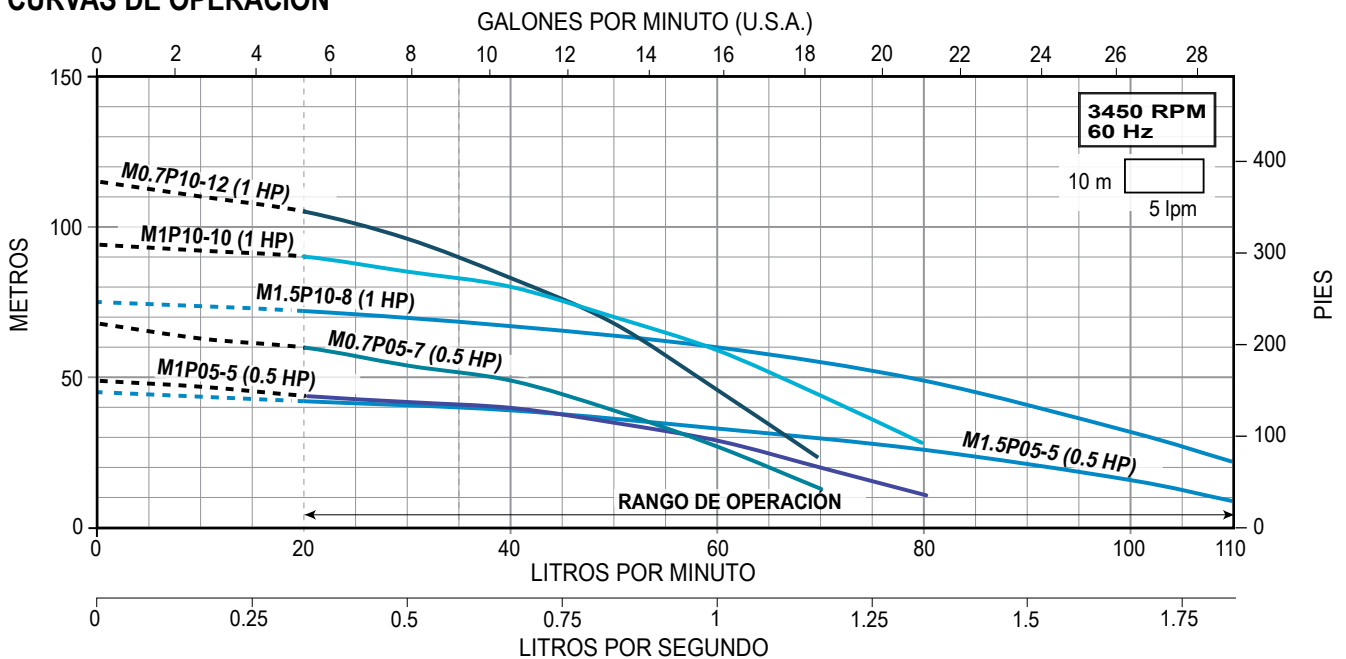



## MOTOBOMBAS SUMERGIBLES DE 4" EN 115V Y 230V (CON MOTOR 2 HILOS)

- Paquetes de bombeo que incluyen bomba sumergible AQUA PAK serie MAX P, motor sumergible y caja de control AQUA PAK
- Para pozos profundos de 4" de diámetro y mayores
- Para trabajo continuo

### BOMBA:

- Diseño de impulsores flotantes (antibloqueo)
- Cuerpo, guardacable, eje y cople en acero inoxidable 304
- Impulsores, succión y descarga en Noryl®, colador en polipropileno

### MOTOR:

- Acoplamiento NEMA 4"
- Carcasa, eje y cubierta de soportes superior e inferior contruidos en acero inoxidable
- Bobinas y baleros lubricados en aceite de calidad PREMIUM (para aplicaciones de agua potable)

**Bomba sumergible de 4"**



**EN LA BOMBA Y MOTOR**

CÓDIGO	BOMBA INCLUIDA	HP NOMINAL	FASES X VOLTS.	ACOPLAMIENTO NEMA DE LA BOMBA	DESCARGA	ADEME MINIMO	RANGO DE CARGA (m) (min. - max.)	MÁXIMA EFICIENCIA		PESO (kg) DE: BOMBA + MOTOR		
								CARGA (m)	GASTO (lps / gpm)			
M0.7P05-7/11152H	M0.7P05-7	1/2	1 x 115	4"	1.25"	4"	13 - 60	46	0.7 / 11	10.5		
M0.7P05-7/112302H			1 x 230							10.5		
M0.7P10-12/12302H	M0.7P10-12	1	1 x 230				23 - 107	80	12.8			
M1P05-5/11152H	M1P05-5	1/2	1 x 115				11 - 44	32	10.2			
M1P05-5/12302H			1 x 230							10.2		
M1P10-10/12302H	M1P10-10	1	1 x 230				28 - 90	69	12.4			
M1.5P05-5/11152H	M1.5P05-5	1/2	1 x 115				9 - 41	27	10.4			
M1.5P05-5/12302H			1 x 230							10.4		
M1.5P10-8/12302H	M1.5P10-8	1	1 x 230							21 - 70	49	12.3
M1.5P15-11/12302H	M1.5P15-11	1.5	1 x 230							33 - 97	69	15.5

## CURVAS DE OPERACIÓN

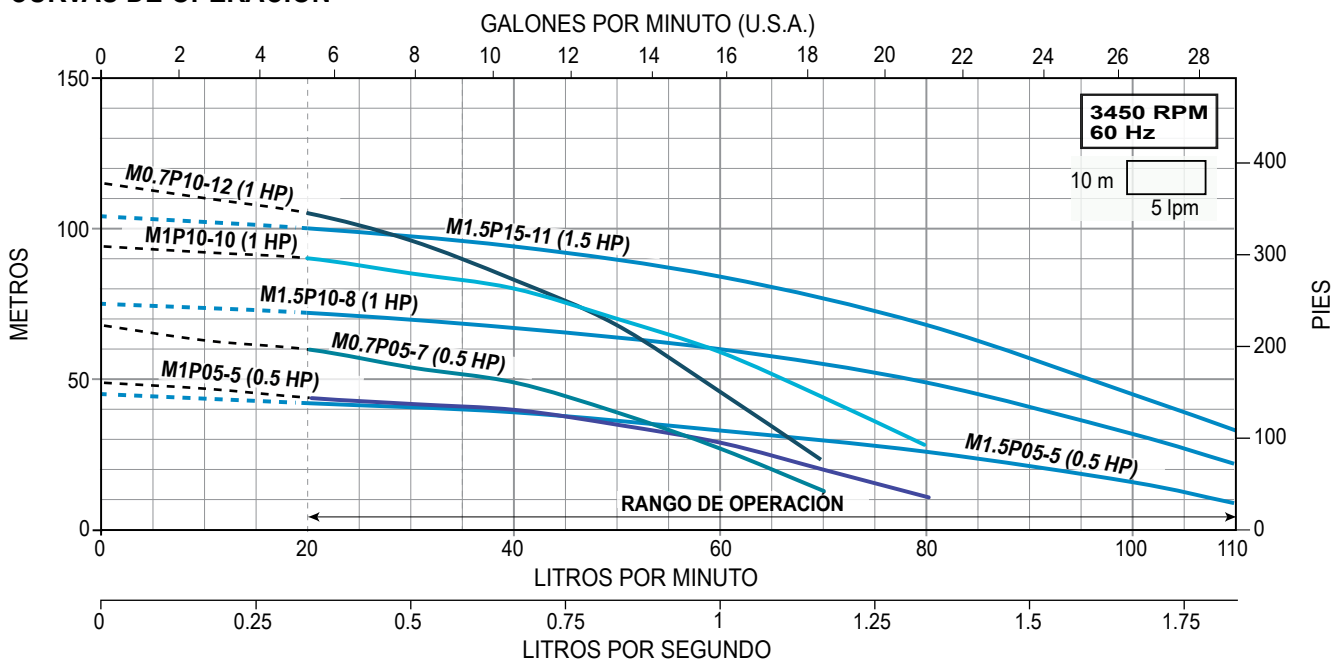

## MOTOBOMBAS SUMERGIBLES DE 4" (MODELOS DE MAYOR CARGA)

- Paquetes de bombeo que incluyen bomba sumergible AQUA PAK serie MAX, motor sumergible y caja de control AQUA PAK
- Para pozos profundos de 4" de diámetro y mayores
- Para trabajo continuo

### BOMBA:

- Diseño especial de impulsores flotantes (antibloqueo) para bombear agua con arena hasta 50 g/m<sup>3</sup>
- Cuerpo, succión, descarga, válvula check, guardacable, colador, cople y eje en acero inoxidable
- Impulsores en Noryl® y difusores en Lexan

### MOTOR:

- Acoplamiento NEMA 4"
- Carcasa, eje y cubierta de soportes superior e inferior construidos en acero inoxidable
- Bobinas y baleros lubricados en aceite de calidad PREMIUM (para aplicaciones de agua potable)

### CAJA DE CONTROL:

- Alta calidad, robustas, fácil montaje y conexión simple
- Brindan óptimo sistema de arranque y protección eléctrica
- Incluyen interruptor de encendido y apagado

**Bomba sumergible de 4"**  
AQUA PAK®  
Serie MAX 4"

**Motor**  
AQUA PAK®

**Caja de control**  
AQUA PAK®



EN LA BOMBA,  
MOTOR Y  
CAJA DE CONTROL



CÓDIGO	BOMBA INCLUIDA	HP NOMINAL	FASES X VOLTS.	ACOPLAMIENTO NEMA DE LA BOMBA	DESCARGA	ADEME MÍNIMO	RANGO DE CARGA (m) (min. - max.)	MÁXIMA EFICIENCIA		PESO (kg) DE: BOMBA + MOTOR + CAJA DE CONTROL
								CARGA (m)	GASTO (lps / gpm)	
MAX05-H/11153H	M0.7X05-7	1/2	1 X 115	4"	1.25"	4"	12 - 60	46	0.7 / 11	11.2
MAX05-H/12303H	M0.7X05-7						12 - 60	46		11.2
MAX10-H/12303H	M1X10-10	1	1 X 230				28 - 90	69	0.83 / 13.2	13.6
MAX15-H/12303H	M1X15-12	1.5					38 - 113	90		16

### CURVAS DE OPERACIÓN

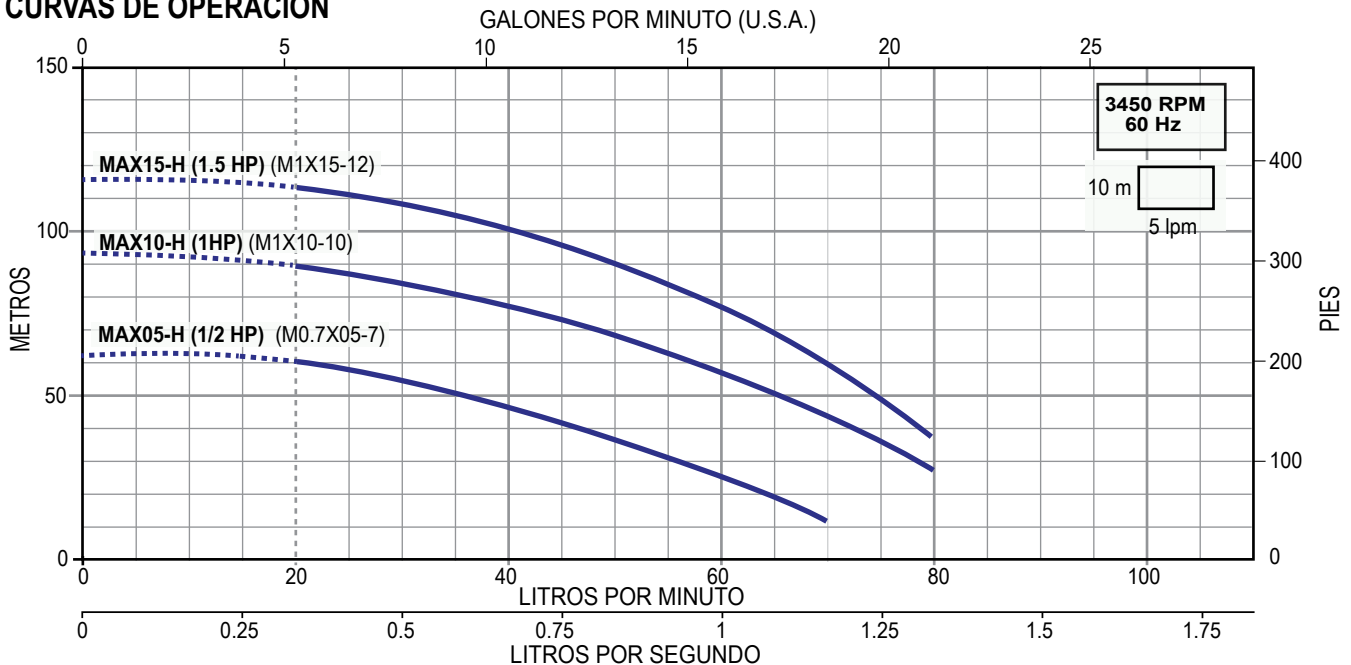



## MOTOBOMBAS SUMERGIBLES DE 4" (MODELOS DE MAYOR FLUJO)

- Paquetes de bombeo que incluyen bomba sumergible AQUA PAK serie MAX, motor sumergible y caja de control AQUA PAK
- Para pozos profundos de 4" de diámetro y mayores
- Para trabajo continuo

### BOMBA:

- Diseño especial de impulsores flotantes (antibloqueo) para bombear agua con arena hasta 50 g/m<sup>3</sup>
- Cuerpo, succión, descarga, válvula check, guardacable, colador, cople y eje en acero inoxidable
- Impulsores en Noryl® y difusores en Lexan

### MOTOR:

- Acoplamiento NEMA 4"
- Carcasa, eje y cubierta de soportes superior e inferior construidos en acero inoxidable
- Bobinas y baleros lubricados en aceite de calidad PREMIUM (para aplicaciones de agua potable)

### CAJA DE CONTROL:

- Alta calidad, robustas, fácil montaje y conexión simple
- Brindan óptimo sistema de arranque y protección eléctrica
- Incluyen interruptor de encendido y apagado

**Bomba sumergible de 4"**  
AQUA PAK®  
Serie MAX4"

**Motor**  
AQUA PAK®

**Caja de control**  
AQUA PAK®



EN LA BOMBA,  
MOTOR Y  
CAJA DE CONTROL



CÓDIGO	BOMBA INCLUIDA	HP NOMINAL	FASES X VOLTS.	ACOPLAMIENTO NEMA DE LA BOMBA	DESCARGA	ADEME MÍNIMO	RANGO DE CARGA (m) (min. - max.)	MÁXIMA EFICIENCIA		PESO (kg) DE: BOMBA + MOTOR + CAJA DE CONTROL
								CARGA (m)	GASTO (lps / gpm)	
MAX05-F/11153H	M1X05-5	1/2	1 X 115	4"	1.25"	4"	11 - 44	32	0.83 / 12.7	10.9
MAX05-F/12303H	M1X05-5									
MAX10-F/12303H	M1.5X10-8	1	1 X 230				21 - 70	49	1.3 / 21	13.5
MAX15-F/12303H	M1.5X15-11	1.5								

### CURVAS DE OPERACIÓN

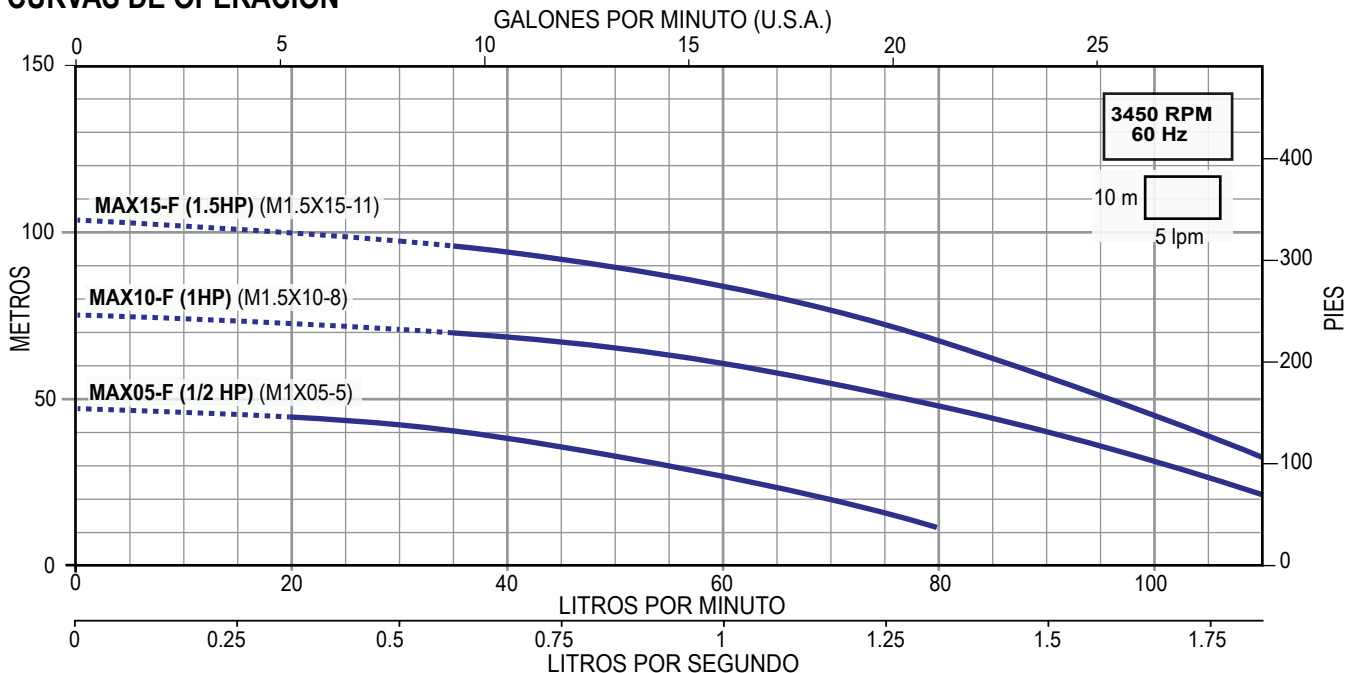

## MOTOBOMBAS SUMERGIBLES DE 4" (MODELOS CON MOTOR DE 2 HILOS)

- Paquetes de bombeo que incluyen bomba sumergible AQUA PAK serie MAX y motor sumergible de 2 hilos
- Para pozos profundos de 4" de diámetro y mayores
- Para trabajo continuo

### BOMBA:

- Diseño especial de impulsores flotantes (antibloqueo) para bombear agua con arena hasta 50 g/m<sup>3</sup>
- Cuerpo, succión, descarga, válvula check, guardacable, colador, cople y eje en acero inoxidable
- Impulsores en Noryl® y difusores en Lexan

### MOTOR:

- Cable conector de 2 hilos (no requiere caja de control)
- Acoplamiento NEMA 4"
- Carcasas, eje y cubiertas de soporte superior e inferior contruidos en acero inoxidable
- Bobinas y baleros lubricados en aceite de calidad PREMIUM (para aplicaciones de agua potable)

**Bomba sumergible de 4"**  
AQUA PAK®  
Serie MAX4

**2**  
AÑOS DE GARANTÍA

EN LA BOMBA

**Motor**  
AQUA PAK®

**2**  
AÑOS DE GARANTÍA

EN MOTOR



CÓDIGO	BOMBA INCLUIDA	HP NOMINAL	FASES X VOLTS.	ACOPLAMIENTO NEMA DE LA BOMBA	DESCARGA	ADEME MINIMO	RANGO DE CARGA (m) (min. - max.)	MÁXIMA EFICIENCIA		PESO (kg) DE: BOMBA + MOTOR
								CARGA (m)	GASTO (lps / gpm)	
* MAX05-H/11152H	M0.7X05-7	1/2	1 X 115	4"	1.25"	4"	12 - 60	46	0.7 / 11	10.1
** MAX05-F/11152H	M1X05-5						11 - 44	32	0.83 / 12.7	9.8
** MAX10-F/12302H	M1.5X10-8	1	1 X 230				21 - 70	49	1.3 / 21	11.9

\* Modelo de mayor carga

\*\* Modelos de mayor flujo

### CURVAS DE OPERACIÓN

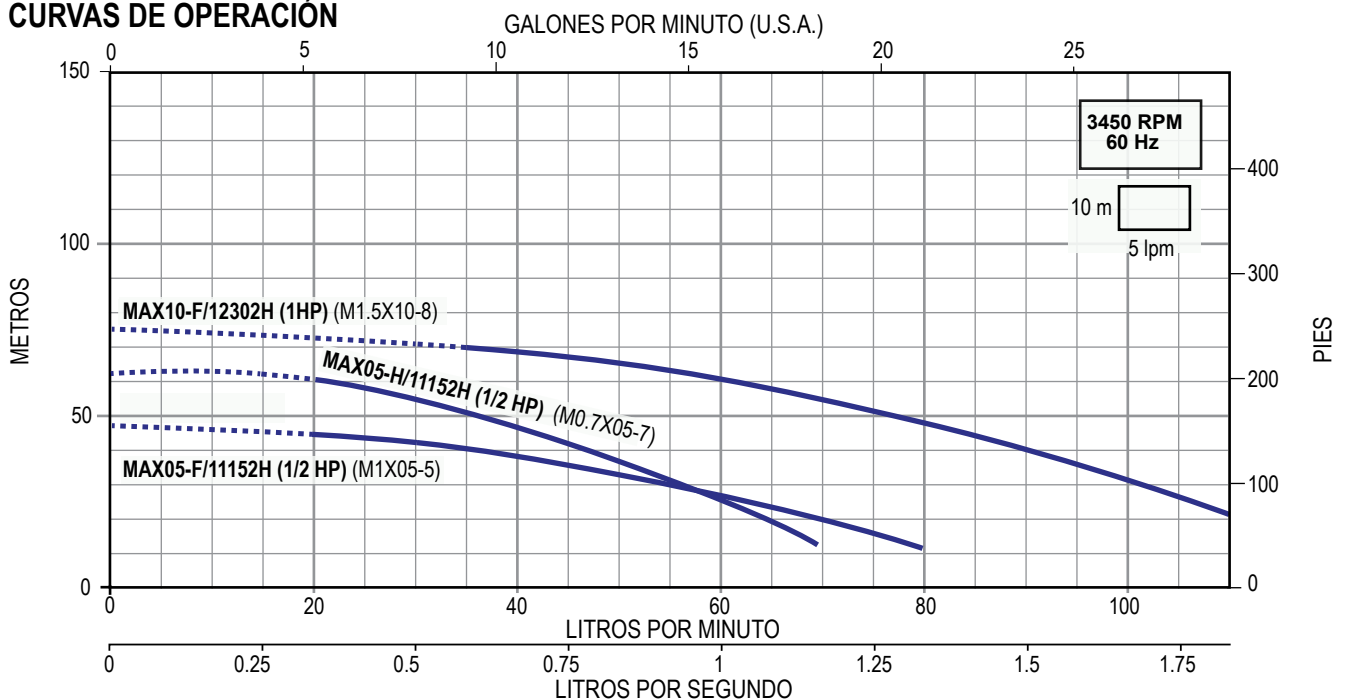

## SERIE M0.3X (para 0.3 lps)

- Para pozos profundos de 4" de diámetro y mayores
- Trabajo continuo
- Diseño especial de impulsores flotantes (antibloqueo).  
Con capacidad para bombear agua con arena hasta 50 g/m<sup>3</sup>
- Cuerpo, succión, descarga, válvula check, guardacable, colador de succión, eje y cople en acero inoxidable 304
- Impulsores en Noryl® y difusores en Lexan®
- Alto rendimiento



**Gasto nominal: 0.3 lps / 18 lpm / 4.7 gpm**

**Rango de flujo: 0.08 a 0.46 lps / 5 a 28 lpm / 1.3 a 7.4 gpm**

CÓDIGO	HP NOMINAL	ACOPAMIENTO NEMA DE LA BOMBA (pulgadas)	DESCARGA (pulgadas)	ADEME MÍNIMO RECOMENDADO (pulgadas)	RANGO DE CARGA (m) (min. - max.)	MÁXIMA EFICIENCIA		PESO (kg)
						CARGA (m)	GASTO (lps / gpm)	
M0.3X05-12	1/2	4"	1.25"	4"	37 - 108	75	0.3 / 4.7	3.6
M0.3X10-20	1				68 - 183	131		4.9
M0.3X15-26	1.5				88 - 240	169		5.8
M0.3X20-33	2				110 - 304	220		7.3

### CURVAS DE OPERACIÓN

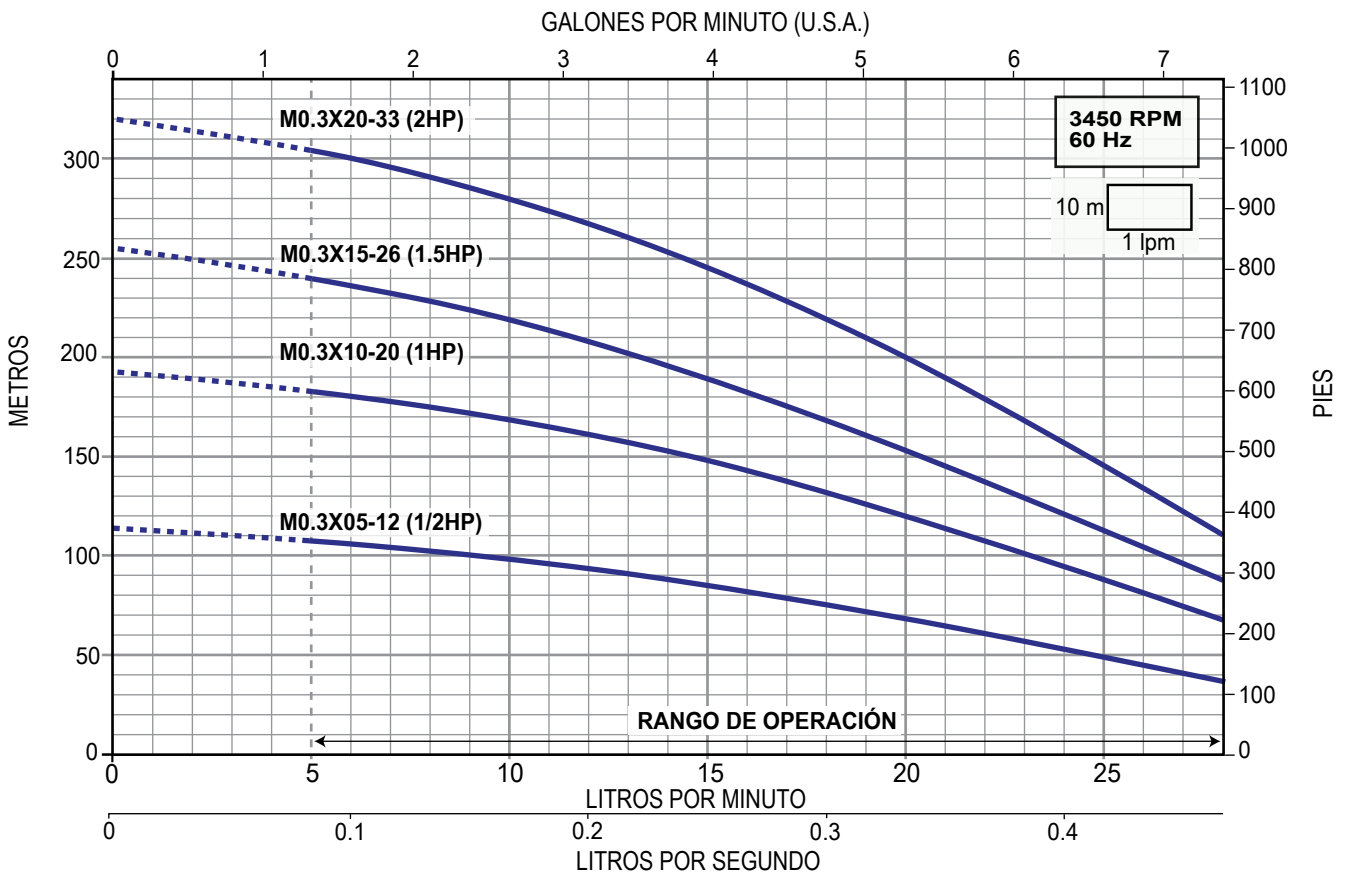

### SERIE M0.5X (para 0.5 lps)

- Para pozos profundos de 4" de diámetro y mayores
- Trabajo continuo
- Diseño especial de impulsores flotantes (antibloqueo).  
Con capacidad para bombear agua con arena hasta 50 g/m<sup>3</sup>
- Cuerpo, succión, descarga, válvula check, guardacable, colador de succión, eje y cople en acero inoxidable 304
- Impulsores en Noryl® y difusores en Lexan®
- Alto rendimiento



Gasto nominal: 0.5 lps / 30 lpm / 7.9 gpm

Rango de Flujo: 0.25 a 0.8 lps / 15 a 50 lpm / 4 a 13.2 gpm

CÓDIGO	HP NOMINAL	ACOPAMIENTO NEMA DE LA BOMBA (pulgadas)	DESCARGA (pulgadas)	ADEME MÍNIMO RECOMENDADO (pulgadas)	RANGO DE CARGA (m) (min. - max.)	MÁXIMA EFICIENCIA		PESO (kg)
						CARGA (m)	GASTO (lps / gpm)	
M0.5X05-10	1/2	4"	1.25"	4"	24 - 80	62	0.5 / 7.9	3.3
M0.5X10-17	1				42 - 136	102		4.5
M0.5X15-22	1.5				53 - 177	133		5.4
M0.5X20-27	2				74 - 223	169		6.6
M0.5X30-34	3				95 - 288	223		8.3

### CURVAS DE OPERACIÓN

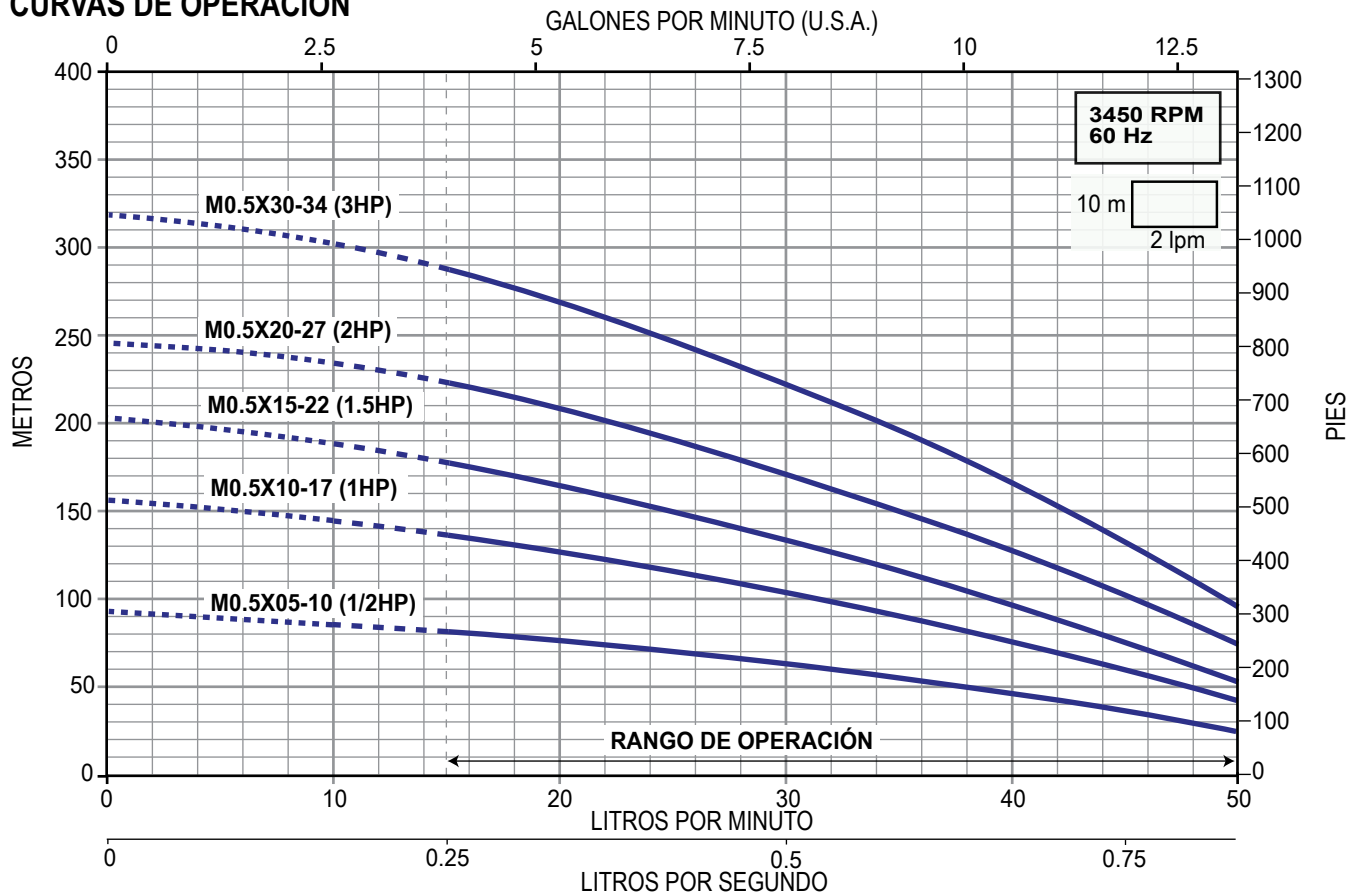



# SERIE M0.7X (para 0.7 lps)

- Para pozos profundos de 4" de diámetro y mayores
- Trabajo continuo
- Diseño especial de impulsores flotantes (antibloqueo).  
Con capacidad para bombear agua con arena hasta 50 g/m<sup>3</sup>
- Cuerpo, succión, descarga, válvula check, guardacable, colador de succión, eje y cople en acero inoxidable 304
- Impulsores en Noryl® y difusores en Lexan®
- Alto rendimiento



Gasto nominal: 0.7 lps / 42 lpm / 11 gpm

Rango de flujo: 0.33 a 1.16 lps / 20 a 70 lpm / 5.2 a 18.4 gpm

CÓDIGO	HP NOMINAL	ACOPAMIENTO NEMA DE LA BOMBA (pulgadas)	DESCARGA (pulgadas)	ADEME MÍNIMO RECOMENDADO (pulgadas)	RANGO DE CARGA (m) (min. - max.)	MÁXIMA EFICIENCIA		PESO (kg)
						CARGA (m)	GASTO (lps / gpm)	
M0.7X05-7	1/2	4"	1.25"	4"	13 - 60	46	0.7 / 11	2.8
M0.7X10-12	1				23 - 107	80		3.6
M0.7X15-17	1.5				33 - 160	122		4.4
M0.7X20-20	2				40 - 182	140		4.9
M0.7X30-27	3				52 - 257	200		6
M0.7X40-34	4				70 - 320	249		7.5
M0.7X50-42	5				95 - 390	303		8.8

## CURVAS DE OPERACIÓN

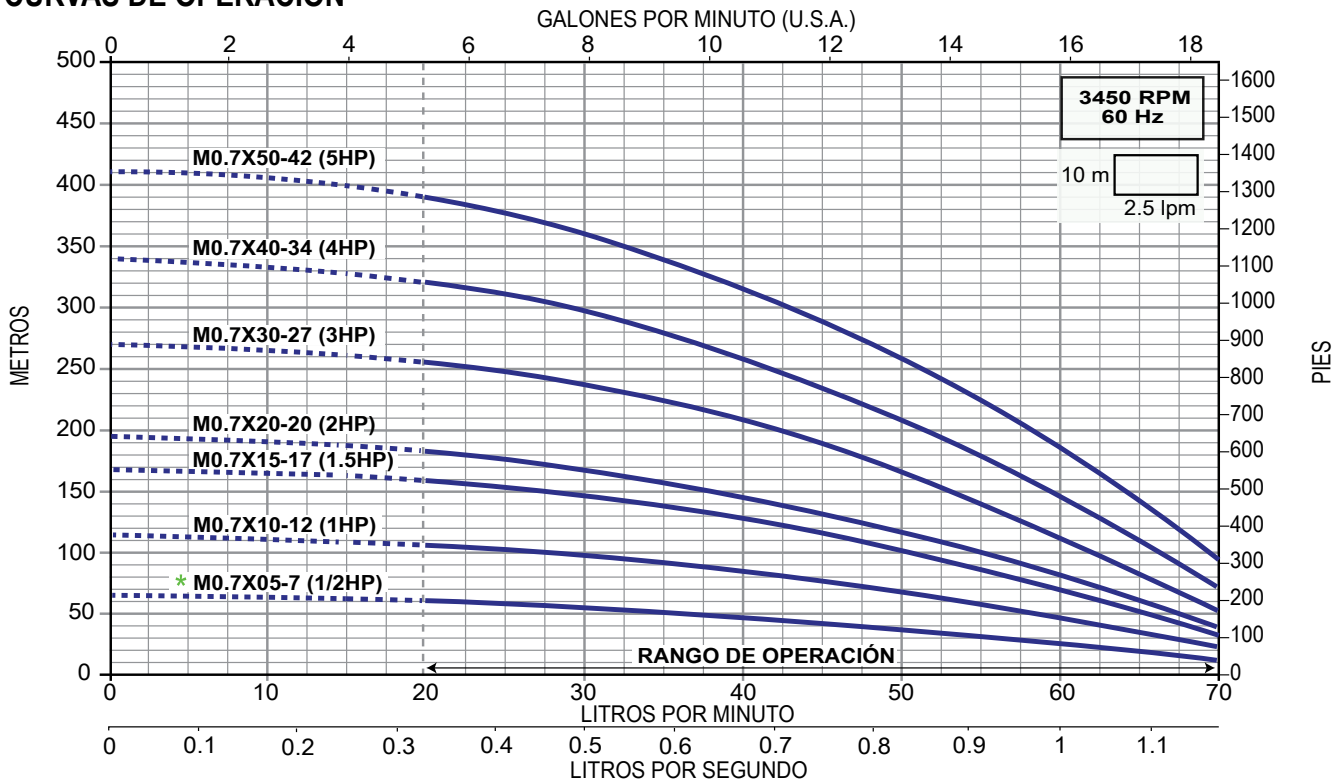

\* Modelo con precio especial al pedirlo en paquete con motor de 2 hilos o en 3 hilos con caja de control marca AQUA PAK. Ver página 12 y 13 para la información correspondiente.

### SERIE M1X (para 1 lps)



- Para pozos profundos de 4" de diámetro y mayores
- Trabajo continuo
- Diseño especial de impulsores flotantes (antibloqueo). Con capacidad para bombear agua con arena hasta 50 g/m<sup>3</sup>
- Cuerpo, succión, descarga, válvula check, guardacable, colador de succión, eje y cople en acero inoxidable 304
- Impulsores en Noryl® y difusores en Lexan®
- Alto rendimiento

Gasto nominal: 1 lps / 60 lpm / 15 gpm

Rango de flujo: 0.33 a 1.33 lps / 20 a 80 lpm / 5.2 a 21 gpm

CÓDIGO	HP NOMINAL	ACOPLAMIENTO NEMA DE LA BOMBA (pulgadas)	DESCARGA (pulgadas)	ADEME MÍNIMO RECOMENDADO (pulgadas)	RANGO DE CARGA (m) (min. - max.)	MÁXIMA EFICIENCIA		PESO (kg)
						CARGA (m)	GASTO (lps / gpm)	
M1X05-5	1/2	4"	1.25"	4"	11 - 44	32	0.83 / 13.2	2.5
M1X07-7	3/4				19 - 63	51		2.8
M1X10-10	1				28 - 90	69		3.2
M1X15-12	1.5				39 - 113	91		3.5
M1X20-17	2				52 - 160	130		4.3
M1X30-21	3				71 - 200	165		5
M1X40-28	4				95 - 265	216		6
M1X50-35	5				117 - 323	269		7.6

### CURVAS DE OPERACIÓN

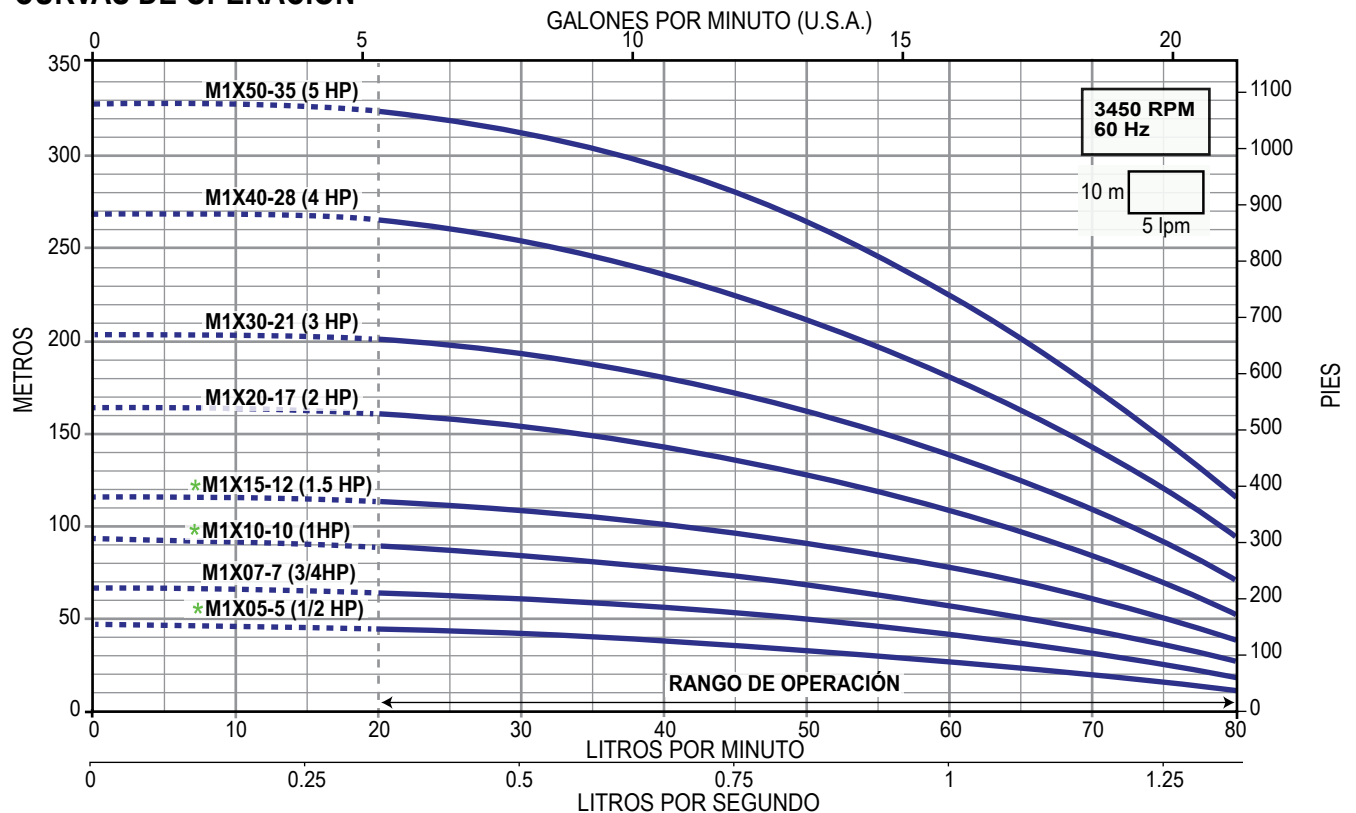

\* Modelos con precio especial al pedirlo en paquete con motor de 2 hilos o 3 hilos con caja de control marca AQUA PAK. Ver páginas 12, 13 y 14 para la información correspondiente.

# SERIE M1.5X (para 1.5 lps)

- Para pozos profundos de 4" de diámetro y mayores
- Trabajo continuo
- Diseño especial de impulsores flotantes (antibloqueo).  
Con capacidad para bombear agua con arena hasta 50 g/m<sup>3</sup>
- Cuerpo, succión, descarga, válvula check, guardacable, colador de succión, eje y cople en acero inoxidable 304
- Impulsores en Noryl® y difusores en Lexan®
- Alto rendimiento



Gasto nominal: 1.5 lps / 90 lpm / 23.7 gpm

Rango de flujo: 0.58 a 1.83 lps / 35 a 110 lpm / 9 a 29 gpm

CÓDIGO	HP NOMINAL	ACOPLAMIENTO NEMA DE LA BOMBA (pulgadas)	DESCARGA (pulgadas)	ADEME MÍNIMO RECOMENDADO (pulgadas)	RANGO DE CARGA (m) (mín. - max.)	MÁXIMA EFICIENCIA		PESO (kg)
						CARGA (m)	GASTO (lps / gpm)	
M1.5X05-5	1/2	4"	1.25"	4"	9 - 41	27	1.3 / 21	2.7
M1.5X07-6	3/4				16 - 52	38		2.8
M1.5X10-8	1				21 - 70	49		3.1
M1.5X15-11	1.5				33 - 97	69		3.6
M1.5X20-14	2				45 - 123	90		4.1
M1.5X30-19	3				61 - 164	120		4.9
M1.5X40-25	4				81 - 218	161		5.9
M1.5X50-30	5				102 - 260	192		7.1

## CURVAS DE OPERACIÓN

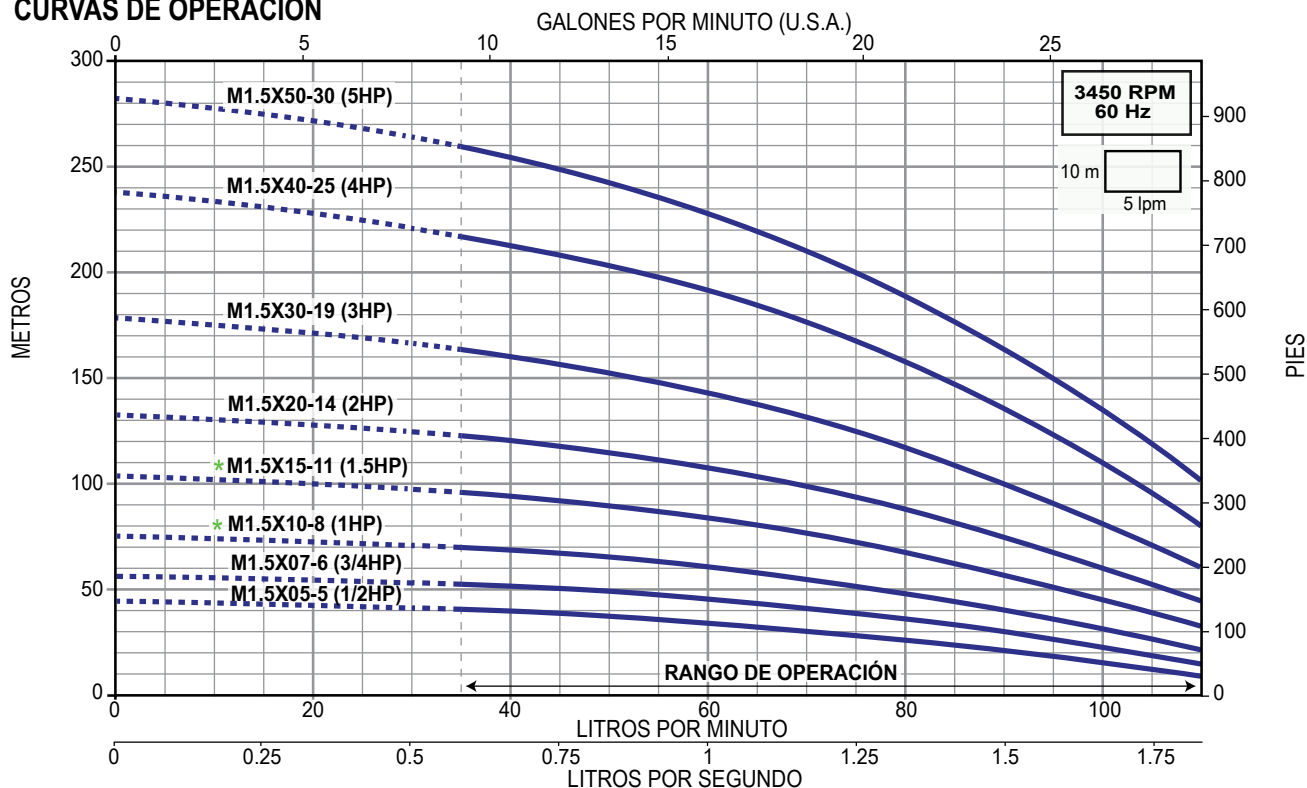

\* Modelos con precio especial al pedirlo en paquete con motor de 2 hilos o 3 hilos con caja de control marca AQUA PAK. Ver páginas 12 y 13 para la información correspondiente.

# SERIE M2X (para 2 lps)

- Para pozos profundos de 4" de diámetro y mayores
- Trabajo continuo
- Diseño especial de impulsores flotantes (antibloqueo).  
Con capacidad para bombear agua con arena hasta 50 g/m<sup>3</sup>
- Cuerpo, succión, descarga, válvula check, guardacable, colador de succión, eje y cople en acero inoxidable 304
- Impulsores en Noryl® y difusores en Lexan®
- Alto rendimiento



**Gasto nominal: 2 lps / 120 lpm / 31.7 gpm**

**Rango de flujo: 0.58 a 2.1 lps / 35 a 130 lpm / 9.2 a 34.3 gpm**

CÓDIGO	HP NOMINAL	ACOPLAMIENTO NEMA DE LA BOMBA (pulgadas)	DESCARGA (pulgadas)	ADEME MÍNIMO RECOMENDADO (pulgadas)	RANGO DE CARGA (m) (min. - max.)	MÁXIMA EFICIENCIA		PESO (kg)
						CARGA (m)	GASTO (lps / gpm)	
M2X05-4	1/2	4"	1.5"	4"	9 - 34	27	1.3 / 21	2.4
M2X07-5	3/4				14 - 44	36		2.6
M2X10-7	1				18 - 60	49		3.1
M2X15-9	1.5				27 - 80	65		3.5
M2X20-11	2				34 - 97	80		3.9
M2X30-15	3				57 - 130	110		4.7
M2X40-20	4				73 - 188	151		5.8
M2X50-26	5				90 - 222	187		7.1

## CURVAS DE OPERACIÓN

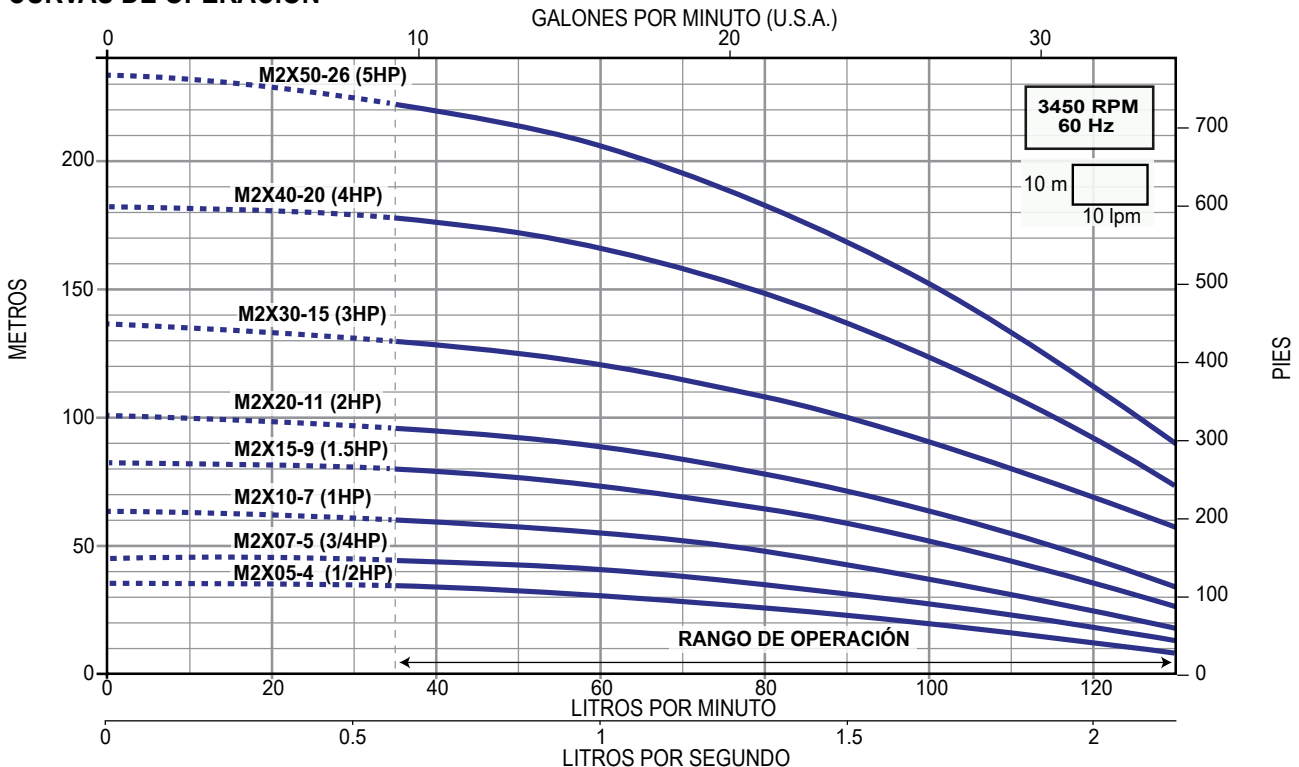



# SERIE M2.5X (para 2.5 lps)

- Para pozos profundos de 4" de diámetro y mayores
- Trabajo continuo
- Diseño especial de impulsores flotantes (antibloqueo). Con capacidad para bombear agua con arena hasta 50 g/m<sup>3</sup>
- Cuerpo, succión, descarga, válvula check, guardacable, colador de succión, eje y cople en acero inoxidable 304
- Impulsores en Noryl® y difusores en Lexan®
- Alto rendimiento



Gasto nominal: 2.5 lps / 150 lpm / 39.6 gpm

Rango de flujo: 1 a 3 lps / 60 a 180 lpm / 15.8 a 47.5 gpm

CÓDIGO	HP NOMINAL	ACOPLAMIENTO NEMA DE LA BOMBA (pulgadas)	DESCARGA (pulgadas)	ADEME MÍNIMO RECOMENDADO (pulgadas)	RANGO DE CARGA (m) (min. - max.)	MÁXIMA EFICIENCIA		PESO (kg)
						CARGA (m)	GASTO (lps / gpm)	
M2.5X10-6	1	4"	2"	4"	9 - 44	31	2.1 / 33	3.4
M2.5X15-8	1.5				12 - 60	41		4
M2.5X20-10	2				17 - 78	54		4.6
M2.5X30-14	3				29 - 110	80		5.7
M2.5X40-18	4				40 - 139	100		6.9
M2.5X50-22	5				50 - 170	128		8.1
M2.5X75-34	7.5				69 - 263	192		11.6
M2.5X100-43	10				90 - 339	252		14.2

## CURVAS DE OPERACIÓN

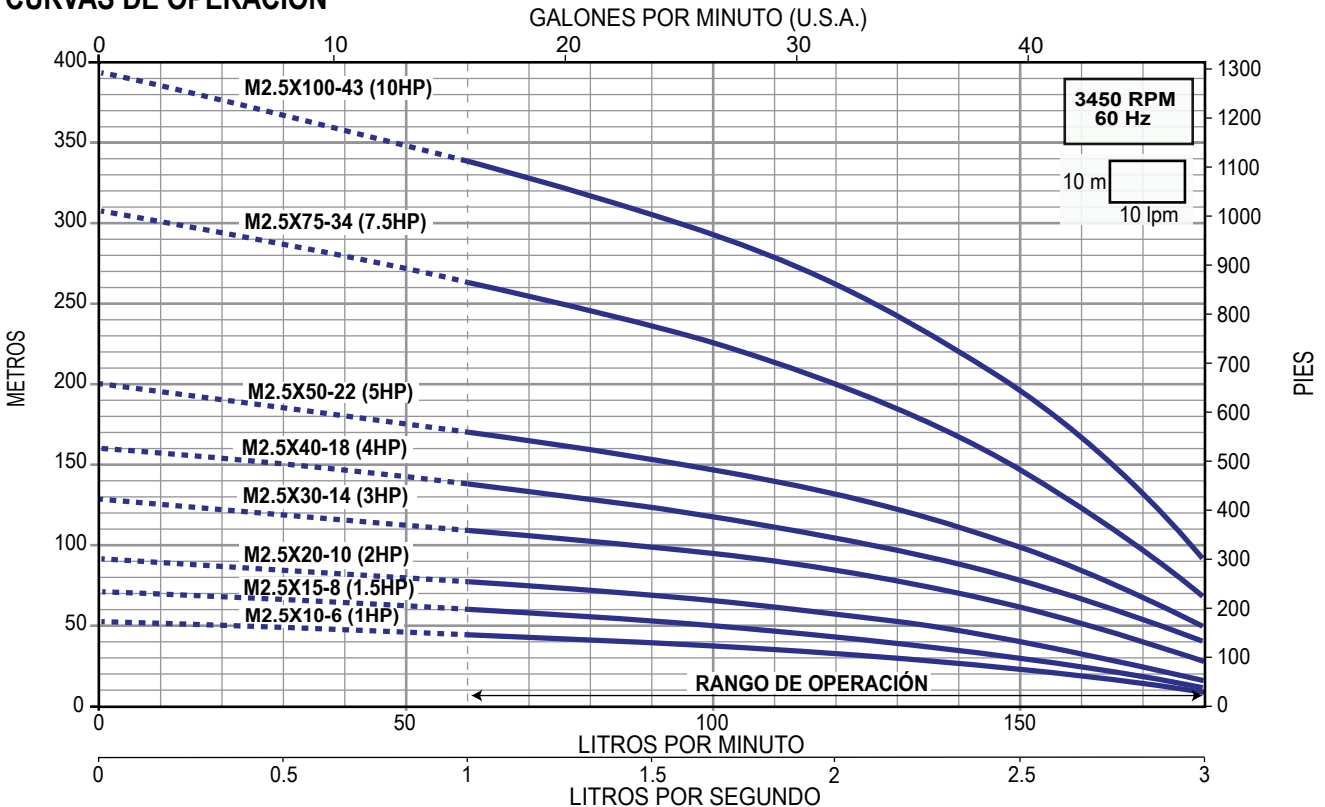

# SERIE M3X (para 3 lps)

- Para pozos profundos de 4" de diámetro y mayores
- Trabajo continuo
- Diseño especial de impulsores flotantes (antibloqueo).  
Con capacidad para bombear agua con arena hasta 50 g/m<sup>3</sup>
- Cuerpo, succión, descarga, válvula check, guardacable, colador de succión, eje y cople en acero inoxidable 304
- Impulsores en Noryl® y difusores en Lexan®
- Alto rendimiento



**Gasto nominal: 3 lps / 180 lpm / 47.5 gpm**

**Rango de flujo: 1.16 a 4.1 lps / 70 a 250 lpm / 18.5 a 66 gpm**

CÓDIGO	HP NOMINAL	ACOPLAMIENTO NEMA DE LA BOMBA (pulgadas)	DESCARGA (pulgadas)	ADEME MÍNIMO RECOMENDADO (pulgadas)	RANGO DE CARGA (m) (min. - max.)	MÁXIMA EFICIENCIA		PESO (kg)
						CARGA (m)	GASTO (lps / gpm)	
M3X15-5	1.5	4"	2"	4"	12 - 42	29	3 / 47	3.1
M3X20-6	2				17 - 49	35		3.4
M3X30-8	3				23 - 69	50		4
M3X40-11	4				30 - 91	66		4.9
M3X50-14	5				48 - 119	90		5.7
M3X75-21	7.5				68 - 178	134		7.8

## CURVAS DE OPERACIÓN

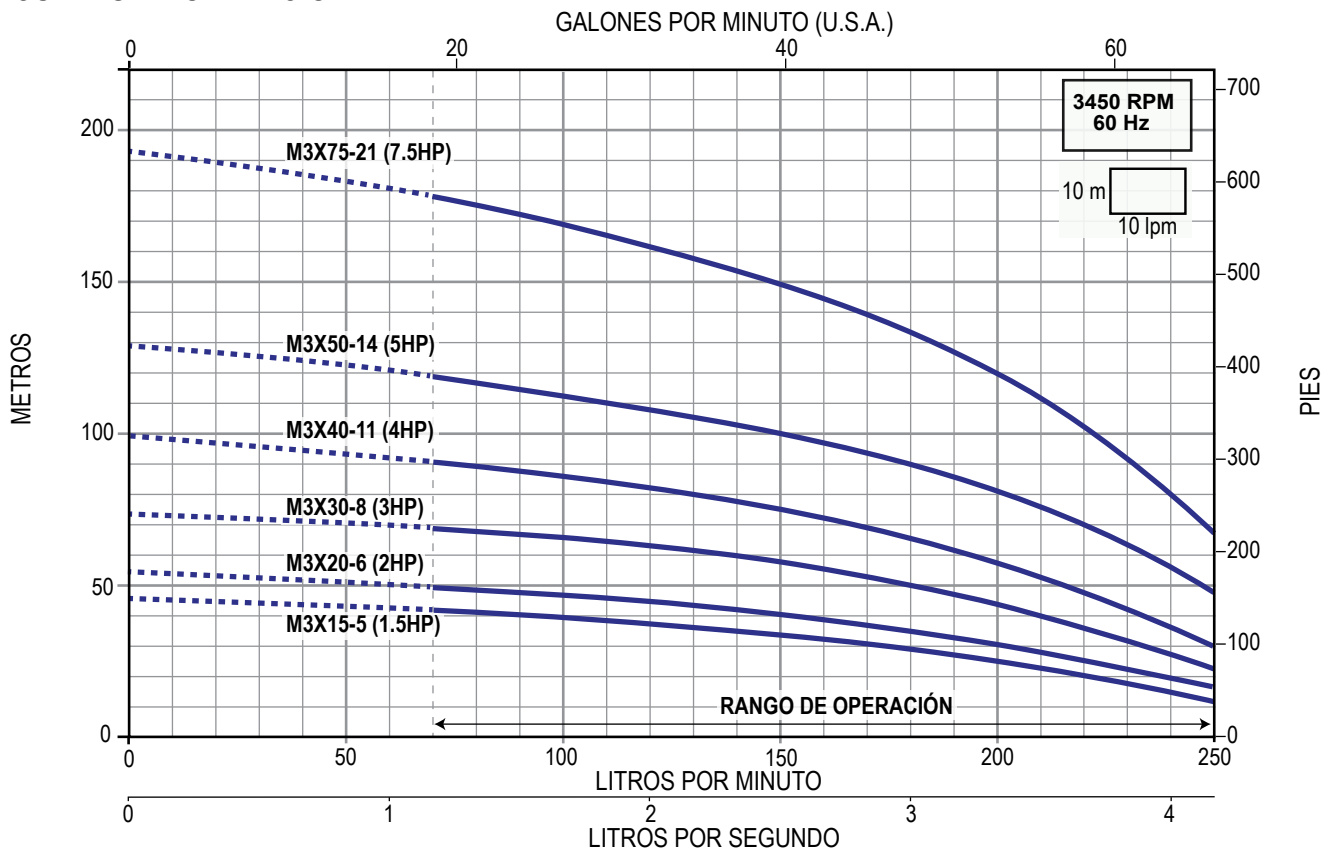

**SERIE M3.5X** (para 3.5 lps)



- Para pozos profundos de 4" de diámetro y mayores
- Trabajo continuo
- Diseño especial de impulsores flotantes (antibloqueo). Con capacidad para bombear agua con arena hasta 50 g/m<sup>3</sup>
- Cuerpo, succión, descarga, válvula check, guardacable, colador de succión, eje y cople en acero inoxidable 304
- Impulsores en Noryl® y difusores en Lexan®
- Alto rendimiento

**Gasto nominal: 3.5 lps / 210 lpm / 55.5 gpm**

**Rango de flujo: 1.33 a 5 lps / 80 a 300 lpm / 21 a 79.2 gpm**

CÓDIGO	HP NOMINAL	ACOPAMIENTO NEMA DE LA BOMBA (pulgadas)	DESCARGA (pulgadas)	ADEME MÍNIMO RECOMENDADO (pulgadas)	RANGO DE CARGA (m) (min. - max.)	MÁXIMA EFICIENCIA		PESO (kg)
						CARGA (m)	GASTO (lps / gpm)	
M3.5X15-5	1.5	4"	2"	4"	5 - 38	23	3.5 / 55	4.3
M3.5X20-7	2				8 - 51	34		5.3
M3.5X30-9	3				11 - 67	44		6.2
M3.5X50-15	5				20 - 113	78		9
M3.5X75-22	7.5				35 - 170	113		12.3
M3.5X100-29	10				48 - 224	153		15.6

**CURVAS DE OPERACIÓN**

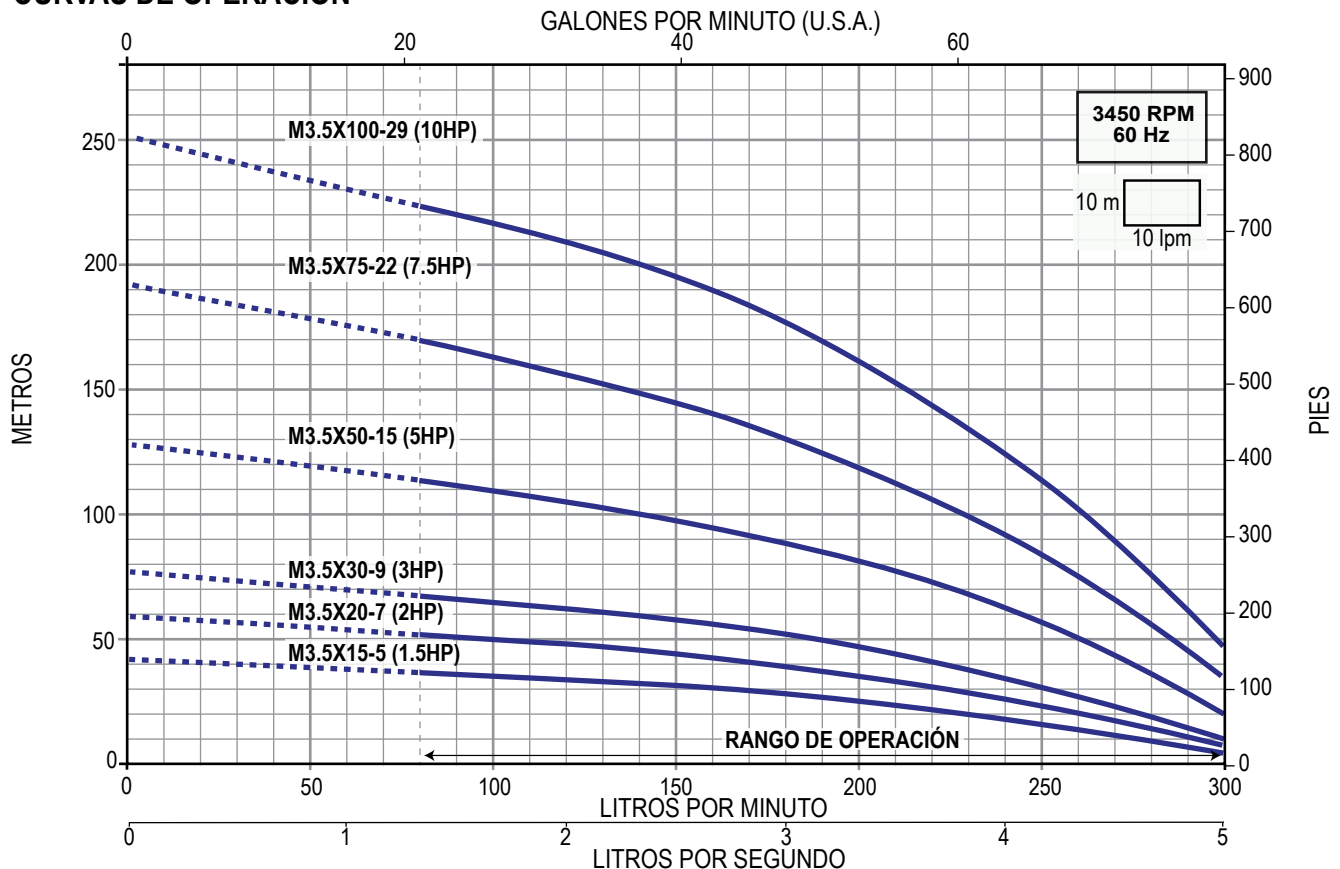

# SERIE M4X (para 4 lps)

- Para pozos profundos de 4" de diámetro y mayores
- Trabajo continuo
- Diseño especial de impulsores flotantes (antibloqueo). Con capacidad para bombear agua con arena hasta 50 g/m<sup>3</sup>
- Cuerpo, succión, descarga, válvula check, guardacable, colador de succión, eje y cople en acero inoxidable 304
- Impulsores en Noryl® y difusores en Lexan®
- Alto rendimiento



Gasto nominal: 4 lps / 240 lpm / 63.4 gpm

Rango de flujo: 1.6 a 5.6 lps / 100 a 340 lpm / 26.4 a 89.8 gpm

CÓDIGO	HP NOMINAL	ACOPLAMIENTO NEMA DE LA BOMBA (pulgadas)	DESCARGA (pulgadas)	ADEME MÍNIMO RECOMENDADO (pulgadas)	RANGO DE CARGA (m) (min. - max.)	MÁXIMA EFICIENCIA		PESO (kg)
						CARGA (m)	GASTO (lps / gpm)	
M4X15-4	1.5	4"	2"	4"	6 - 32	20	3.8 / 60.2	3.9
M4X20-5	2				9 - 41	27		4.4
M4X30-7	3				15 - 58	39		5.3
M4X40-9	4				18 - 73	49		6.3
M4X50-11	5				24 - 90	63		7.2
M4X75-17	7.5				34 - 140	99		10.1

## CURVAS DE OPERACIÓN

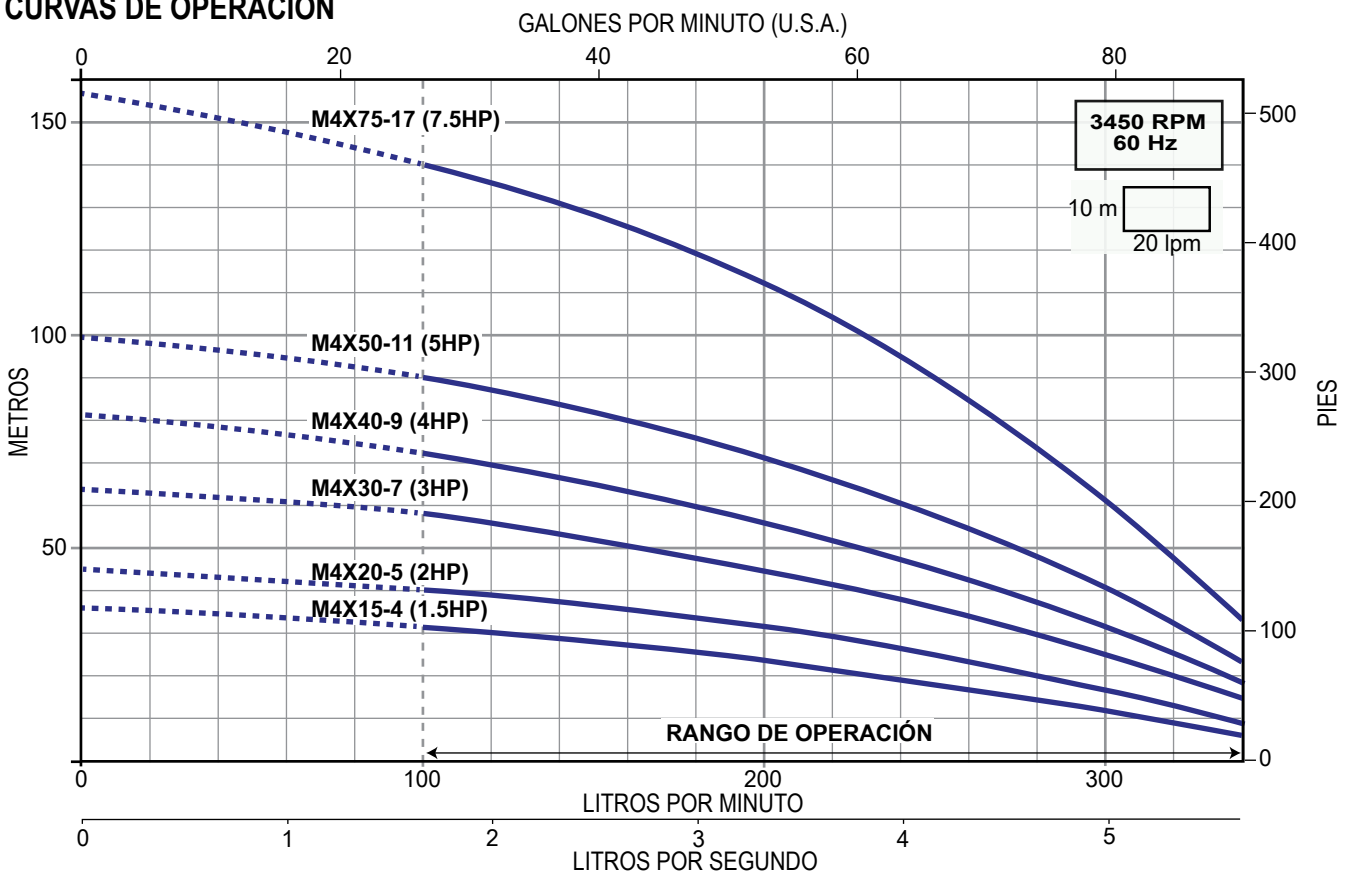

### SERIE M5X (para 5 lps)

- Para pozos profundos de 4" de diámetro y mayores
- Trabajo continuo
- Diseño especial de impulsores flotantes (antibloqueo).  
Con capacidad para bombear agua con arena hasta 50 g/m<sup>3</sup>
- Cuerpo, succión, descarga, válvula check, guardacable, colador de succión, eje y cople en acero inoxidable 304
- Impulsores en Noryl® y difusores en Lexan®
- Alto rendimiento



Gasto nominal: 5 lps / 300 lpm / 79.2 gpm

Rango de flujo: 2.3 a 7.6 lps / 140 a 460 lpm / 37 a 121.5 gpm

CÓDIGO	HP NOMINAL	ACOPLAMIENTO NEMA DE LA BOMBA (pulgadas)	DESCARGA (pulgadas)	ADEME MÍNIMO RECOMENDADO (pulgadas)	RANGO DE CARGA (m) (min. - max.)	MÁXIMA EFICIENCIA		PESO (kg)
						CARGA (m)	GASTO (lps / gpm)	
M5X30-5	3	4"	2"	4"	10 - 37	23	5.6 / 89	4.4
M5X40-7	4				18 - 52	34		5.6
M5X50-9	5				23 - 67	43		6.9
M5X75-14	7.5				38 - 107	68		9.9

### CURVAS DE OPERACIÓN

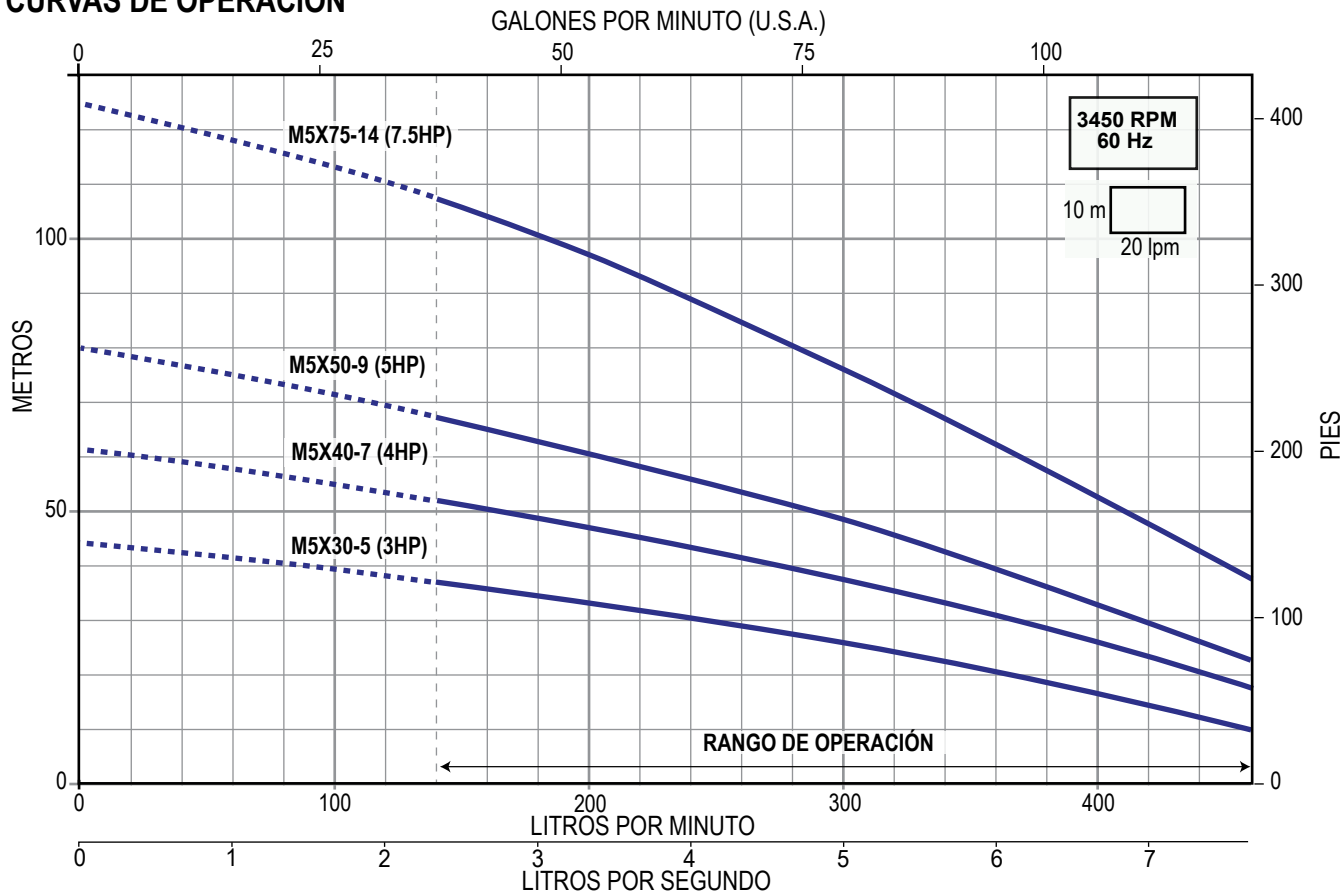

- Construcción con diseño robusto, confiable y eficiente para las aplicaciones de bombeo de agua limpia en cisternas y tinacos. Ideal para formar sistemas hidroneumáticos domésticos
- Funciona perfectamente para bombear agua desde norias y pozos poco profundos en los que las bombas centrífugas de superficie ya no alcanzan a sacar agua
- Camisa en acero inoxidable 304
- Succión, impulsores y difusores en polipropileno con carga en fibra de vidrio
- Doble sello mecánico en carbón/cerámica
- Robusta cubierta superior
- Conectores con doble sellado para garantizar una correcta protección IP 68
- Diseño compacto y conexión de descarga en bronce
- Incluye: - Interruptor de nivel para protección contra trabajo en seco
  - Asa para facilitar la transportación
  - 10 m de cable sumergible y tomacorriente con clavija
- Máxima sumergencia 5 m
- Succión en la parte inferior para aprovechar al máximo el volumen de agua
- Diámetro nominal de sólo 5.8"



CÓDIGO	HP NOMINAL	KW	FASES x VOLTS	AMP.	DESCARGA (pulgadas)	ETAPAS	CARGA EN METROS (psi)				PESO (kg)
							10 (14)	20 (28)	30 (43)	40 (56)	
							GASTO (litros por minuto)				
KANKIPLUS44A-1127	3/4	0.55	1 x 127	7.3	1"	3	66	44	7		9
KANKIPLUS64A-1127	1	0.75		8.9		4	77	64	48	27	10

## CURVAS DE OPERACIÓN

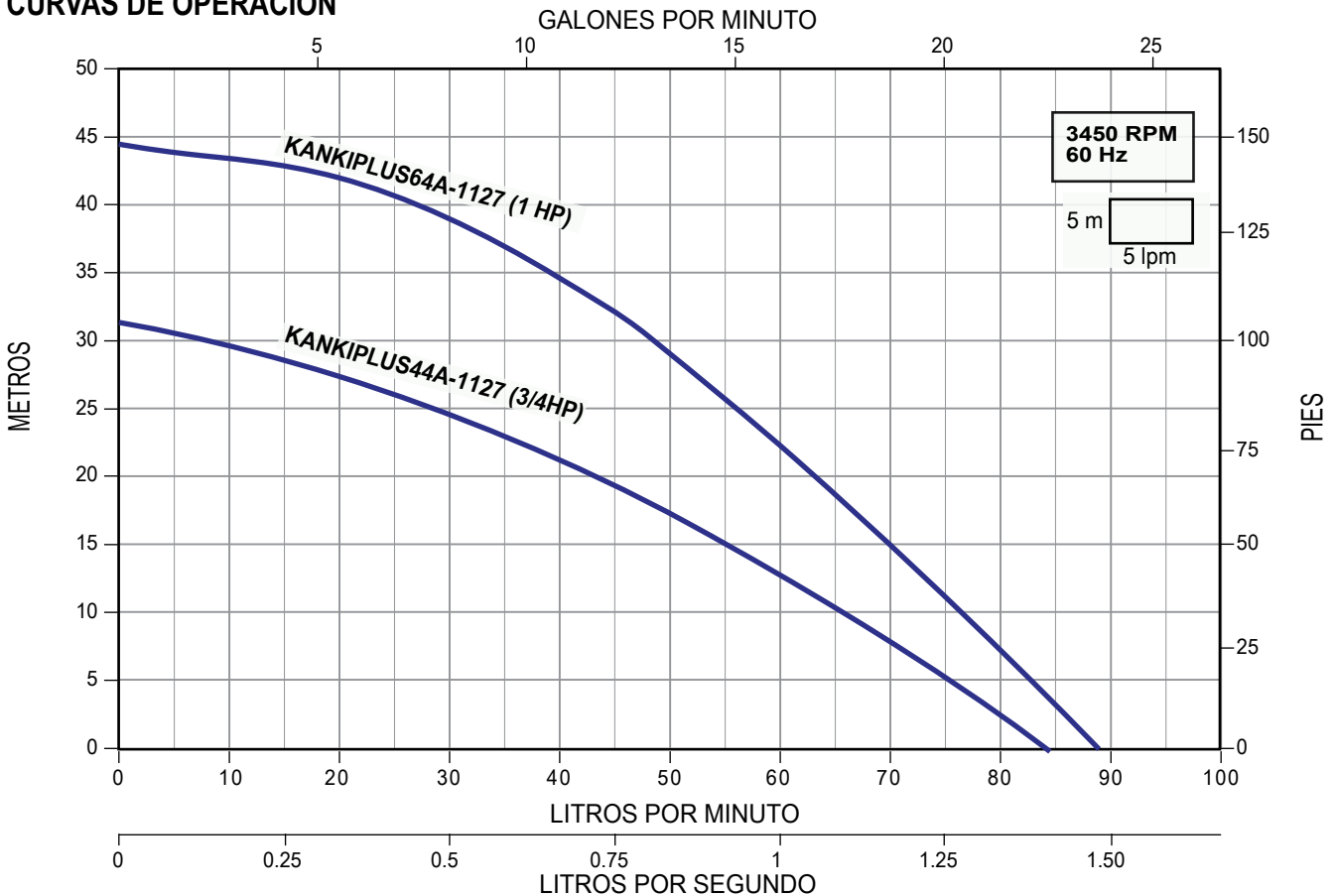



- No necesitan caja de control, todos los modelos tienen un capacitor integrado en la motobomba
- Excelente sistema de enfriamiento, el agua bombeada pasa por las paredes del motor disipando el calor generado
- Todos los modelos incluyen flotador
- Puede operar vertical u horizontal
- Varias etapas con impulsores radiales centrífugos
- Incluye 10m de cable tomacorriente
- Sello mecánico en Alúmina-Grafito
- Eje de bomba en acero inoxidable 420
- Cuerpo y tornillería en acero inoxidable 304
- Difusores, impulsores y distanciadores en polipropileno reforzado (PPO)
- Empaques en NBR

### MOTOR:

- Asíncrono, dos polos. Protección IP68. Aislamiento clase F. Protección térmica incorporada. Servicio continuo. Motor a baño de aceite para un mejor enfriamiento

INCLUYE  
VÁLVULA CHECK



CÓDIGO	POTENCIA		FASES x VOLTS	AMP.	CAPA- CITOR (µF)	DESCARGA (pulgadas)	CARGA EN METROS (psi)						PESO (kg)
	HP NOMINAL	KW					20	30	40	50	60	70	
							(28)	(43)	(56)	(71)	(85.2)	(99.4)	
LIFT50-4-1127A	0.8	0.6	1 x 127	10.3	25	1.25"	GASTO (litros por minuto)						12
LIFT50-5-1127A	1	0.75		12.5	32		65	47	24				
LIFT50-6-1230A	1.2	0.9		1 x 230	7.2		25	77	65	50	34	9	

Estos modelos incluyen una válvula check en acero inoxidable 304 conexión macho / hembra en 1.25" NPT totalmente gratis.

### CURVAS DE OPERACIÓN

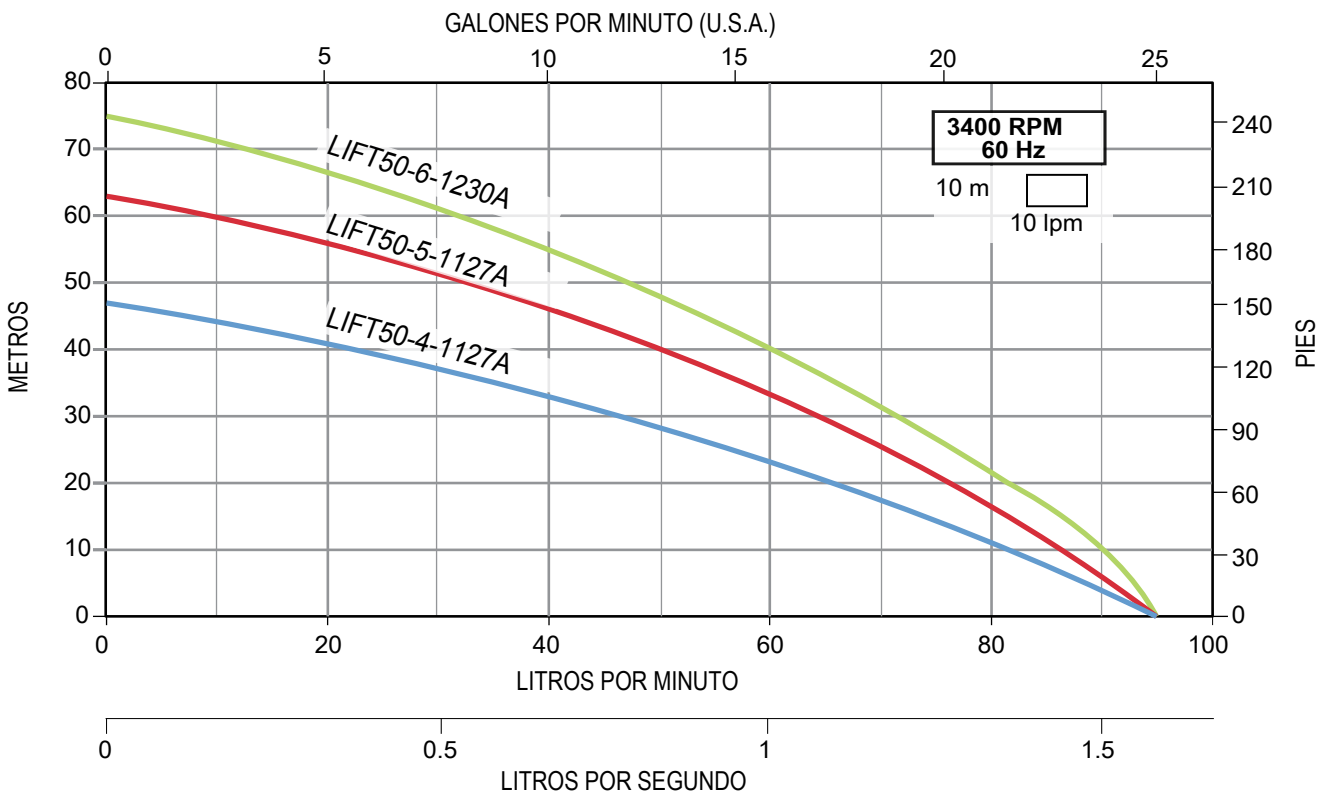

- No necesitan caja de control, todos los modelos tienen un capacitor integrado en la motobomba
- Excelente sistema de enfriamiento, el agua bombeada pasa por las paredes del motor disipando el calor generado
- Todos los modelos incluyen flotador
- Puede operar vertical u horizontal
- Varias etapas con impulsores radiales centrífugos
- Incluye 10m de cable tomacorriente
- Sello mecánico en Alúmina-Grafito
- Eje de bomba en acero inoxidable 420
- Cuerpo y tornillería en acero inoxidable 304
- Difusores, impulsores y distanciadores en polipropileno reforzado (PPO)
- Empaques en NBR

### MOTOR:

- Asíncrono, dos polos. Protección IP68. Aislamiento clase F. Protección térmica incorporada. Servicio continuo. Motor a baño de aceite para un mejor enfriamiento

INCLUYE  
VÁLVULA CHECK



CÓDIGO	POTENCIA		FASES x VOLTS	AMP.	CAPA- CITOR (µF)	DESCARGA (pulgadas)	CARGA EN METROS (psi)								PESO (kg)
	HP NOMINAL	KW					10	15	20	25	30	35	40	45	
							(14.2)	(21.3)	(28.4)	(35.5)	(42.6)	(49.7)	(56.8)	(63.9)	
LIFT120-4-1230A	2	1.5	1 x 230	10.6	35	2"	200	187	170	150	128	105	75	40	15

Este modelo incluye una robusta valvula check en bronce conexión hembra / hembra en 2" NPT totalmente gratis.

### CURVAS DE OPERACIÓN

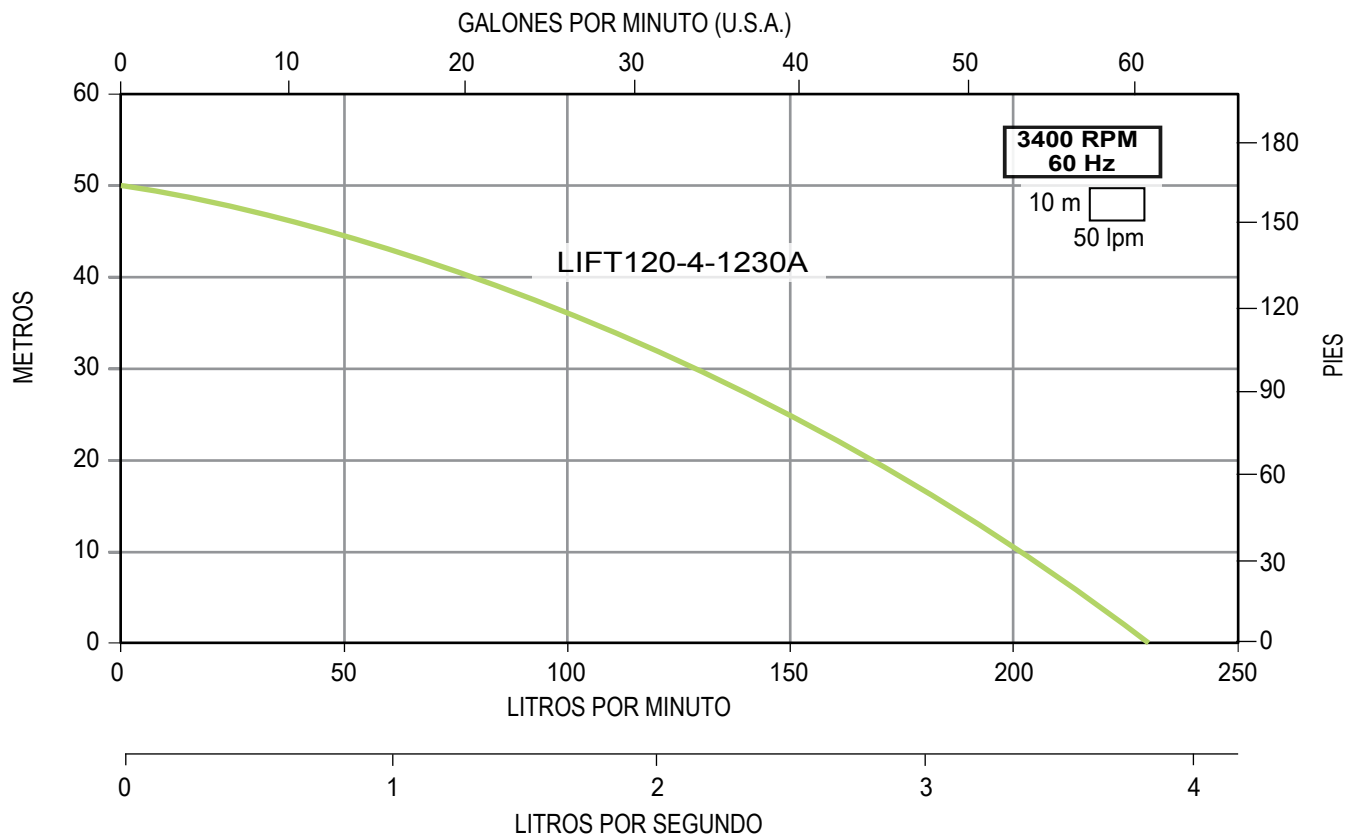

- Excelente sistema de enfriamiento en el cual toda el agua bombeada pasa por las paredes del motor y disipa el calor generado
- Bombeo de pozos profundos, cisternas, norias, ríos, etc.
- Sistemas de riego
- Abastecimiento de agua. Uso civil o industrial
- Descarga plástica con inserto en acero inoxidable y válvula check integrada
- Cuerpo, tornillería y eje de la bomba en acero inoxidable 304
- Doble sello mecánico en Cerámica – Grafito con cámara con baño de aceite para una mayor lubricación
- Difusores en Policarbonato (PC) e impulsores en polioximetileno (POM)
- Rodamientos tipo NSK
- Pie de la bomba en policloruro de vinilo
- Incluye flotador con 50cm de cable (sólo modelo KIN58-8/1230A)
- Máxima temperatura del líquido: 40°C
- Máxima sumergencia: 15 m
- 3 m de cable tomacorriente, base removible de 5"
- Motor: aislamiento clase F. Protección IP68. Asíncrono, dos polos. Protección térmica incorporada. Servicio continuo



NO REQUIERE CAJA DE CONTROL

KIN58-6/1115

KIN58-8/1230A

CÓDIGO	HP NOMINAL	KW	FASES X VOLTS	AMP.	DESCARGA (pulgadas)	CARGA EN METROS (psi)										PESO (kg)
						2	12	20	30	40	50	62	70	83		
						(2.84)	(17)	(28.4)	(42.6)	(56.8)	(71)	(88)	(99.4)	(117.9)		
						GASTO (litros por minuto)										
KIN58-6/1115	1.1	0.8	1 x 115	14	1 1/4" NPT	113	98	86	71	54	36					8.8
KIN58-8/1230A	1.5		1 x 230	9			117	110	103	94	84	69	50			12

### CURVA DE OPERACIÓN

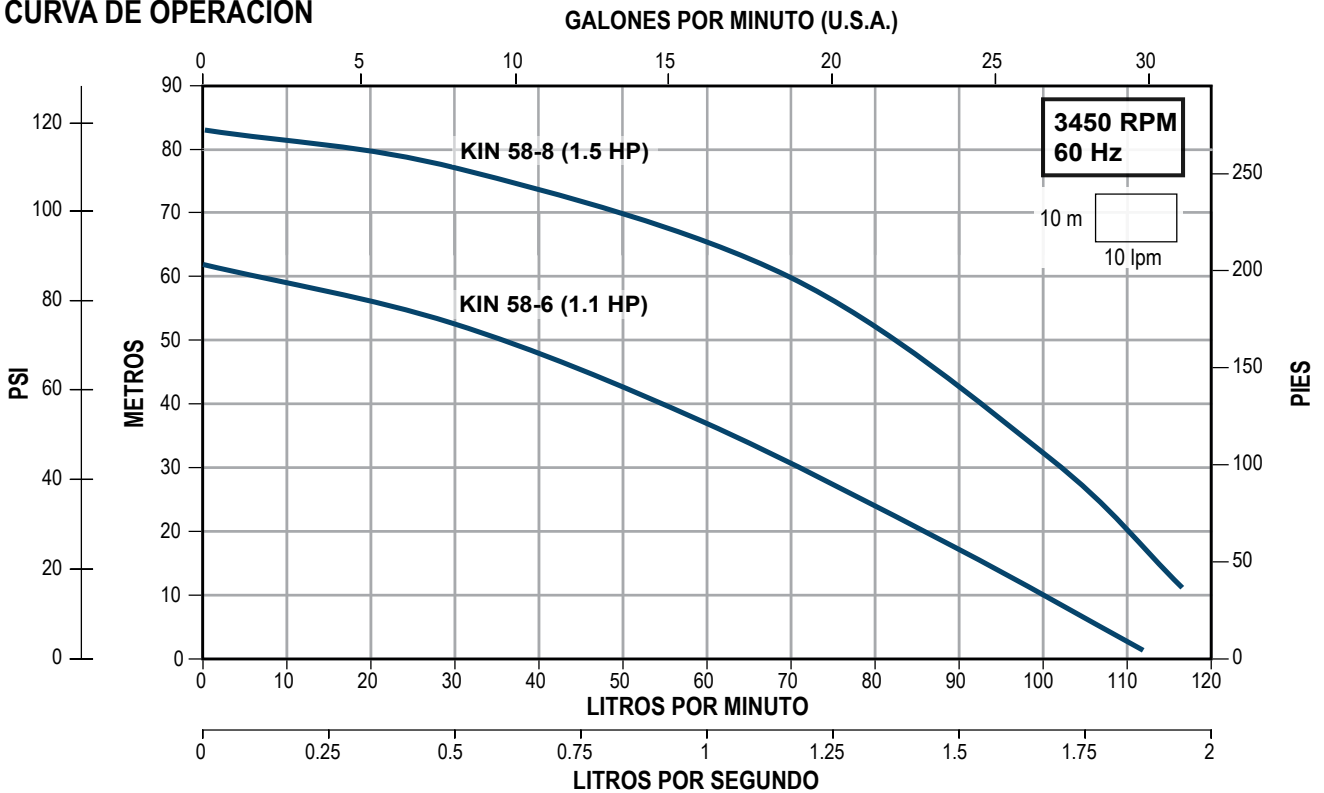

Serie **ACUARIA 07S**

- Motobomba sumergible con camisa de enfriamiento integrada, succión ubicada en la parte inferior para aprovechar al máximo el volumen de agua de la cisterna o depósito.
- Los siguientes materiales tienen fabricación en acero Inoxidable AISI 304:
  - Succión y descarga
  - Impulsores
  - Camisa
- Otros materiales:
  - Sello mecánico: doble sello mec. de alúmina-grafito / grafito-esteatita
  - Difusor: PPO más 30% de carga de fibra de vidrio
  - Eje de la bomba: acero Inoxidable AISI 303
  - Eje motor: acero F114



Alto desempeño  
Para servicio continuo  
Nuevo diseño



MOTOR

Asincrónico, dos polos. Protección IP 68. Aislamiento clase F.  
Servicio continuo. Protección térmica incorporada. (versión monofásica)

CÓDIGO	HP NOMINAL	KW	FASES x VOLTS	AMP.	CAPACITOR µf	DESCARGA (pulgadas)	CARGA EN METROS (psi)				PESO (kg)
							20 (28)	30 (43)	40 (57)	50 (71)	
							GASTO (litros por minuto)				
ACUARIA07S-2/115A	0.5	0.37	1 x 115	6.8	30	1"	50	21			10
ACUARIA07S-3/115A	1	0.75		12	30		63	49	33	8	11.5
ACUARIA07S-3/220A			1 x 220	5.4	12						
ACUARIA07S-4/115A	1.2	0.90	1 x 115	13.5	40		71	60	50	37	12.4
ACUARIA07S-4/220A			1 x 220	6.6	16						

CURVAS DE OPERACIÓN

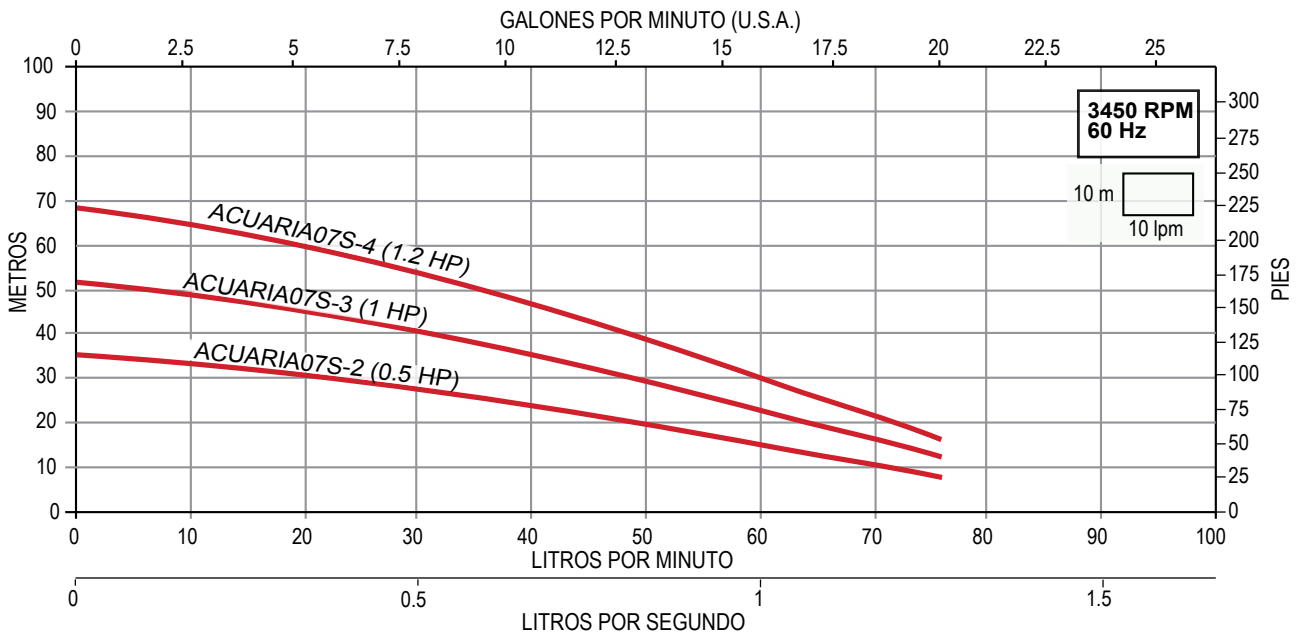

**Serie ACUARIA 17**

- Motobomba sumergible con camisa de enfriamiento integrada, succión ubicada en la parte inferior para aprovechar al máximo el volumen de agua de la cisterna o depósito.
- Los siguientes materiales tienen fabricación en acero Inoxidable AISI 304:
  - Succión y descarga
  - Impulsores
  - Camisa
- Otros materiales:
  - Sello mecánico: doble sello mec. de alúmina-grafito / grafito-esteatita
  - Difusor: PPO más 30% de carga de fibra de vidrio
  - Eje de la bomba: acero Inoxidable AISI 303
  - Eje motor: acero F114



**MOTOR**

Asincrónico, dos polos. Protección IP 68. Aislamiento clase F.  
Servicio continuo. Protección térmica incorporada. (versión monofásica)

CÓDIGO	HP NOMINAL	KW	FASES x VOLTS	AMP.	DESCARGA (pulgadas)	CARGA EN METROS (psi)					PESO (kg)
						20 (28)	30 (43)	40 (57)	50 (71)	70 (100)	
						GASTO (litros por minuto)					
* ACUARIA17-3/1220A	1.2	0.90	1 x 220	8.2	1"		83	67	50		18.5
* ACUARIA17-4/1220A	1.5	1.10		9.5			91	79	67	31	20.3

\* Estos modelos incluyen caja de control

**CURVAS DE OPERACIÓN**

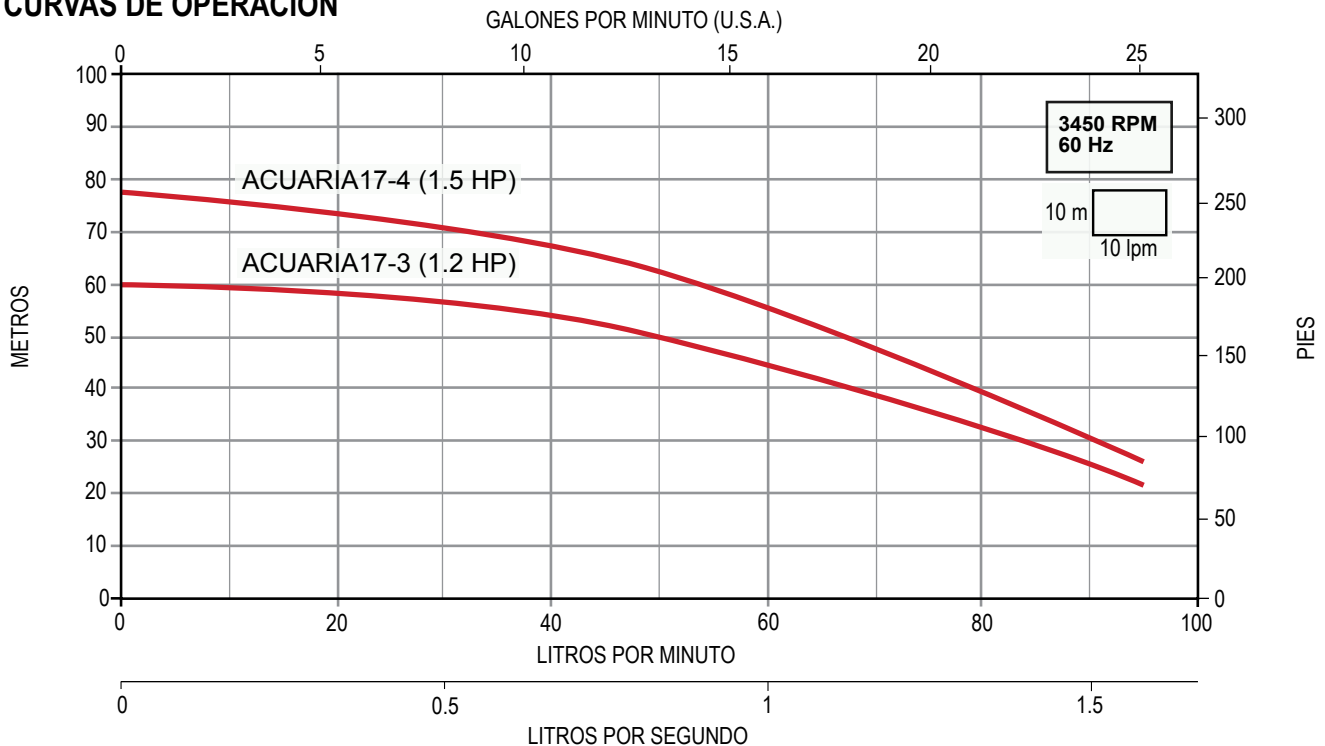

**Serie ACUARIA 27**

- Motobomba sumergible con camisa de enfriamiento integrada, succión ubicada en la parte inferior para aprovechar al máximo el volumen de agua de la cisterna o depósito.
- Los siguientes materiales tienen fabricación en acero Inoxidable AISI 304:
  - Succión y descarga
  - Impulsores
  - Camisa
- Otros materiales:
  - Sello mecánico: doble sello mec. de alúmina-grafito / grafito-esteatita
  - Difusor: PPO más 30% de carga de fibra de vidrio
  - Eje de la bomba: acero Inoxidable AISI 303
  - Eje motor: acero F114



**MOTOR**

Asincrónico, dos polos. Protección IP 68. Aislamiento clase F.  
Servicio continuo. Protección térmica incorporada. (versión monofásica)

CÓDIGO	HP NOMINAL	KW	FASES x VOLTS	AMP.	DESCARGA (pulgadas)	CARGA EN METROS (psi)					PESO (kg)
						20 (28)	30 (43)	40 (57)	50 (71)	60 (85)	
						GASTO (litros por minuto)					
* ACUARIA27-3/1220A	1.5	1.10	1 x 220	8.5	1"		109	78	30		20.2
** ACUARIA27-3/3230			3 x 220	5.6							
* ACUARIA27-4/1220	2	1.50	1 x 220	12.5			128	110	88	59	22.9

\* Estos modelos incluyen caja de control

\*\* Nota: La motobomba Acuaría con motor trifásico requiere arrancador magnético (favor de solicitar cotización por separado).

**CURVAS DE OPERACIÓN**

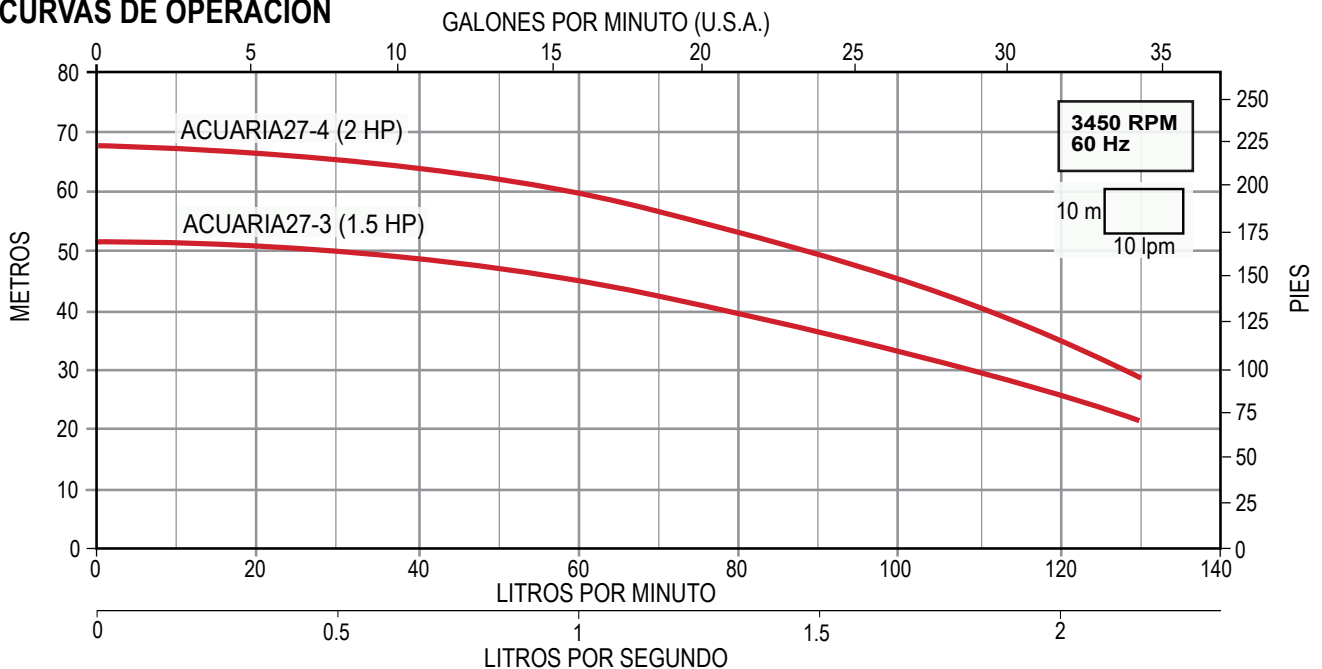



- Para pozos profundos de 4" de diámetro y mayores
- Trabajo continuo
- Cuerpo, eje y cople en acero inoxidable
- Impulsor fabricado en Celcon®
- Difusor fabricado en Noryl®
- Succión, descarga, válvula check y guardacable en termoplástico



CÓDIGO	HP NOMINAL	ACOPLAMIENTO NEMA (pulgadas)	DESCARGA (pulgadas)	ADEME MÍNIMO (pulg.)	RANGO DE OPERACIÓN		MÁXIMA EFICIENCIA		PESO (kg)
					CARGA (m) (min.- max)	GASTO (lpm) (min.- max)	CARGA (m)	GASTO (lps / gpm)	
TASK05N-H	1/2	4"	1.25"	4"	27 - 72	11 - 53	52	0.6 / 10	2.2
TASK10N-H	1				30 - 97	15 - 75	62	0.9 / 15	2.5
TASK10N-F					35 - 77	19 - 102	57	1.2 / 20	2.4
TASK15N-F	1.5				36 - 87	37 - 125	62	1.5 / 25	3.4

**CURVAS DE OPERACIÓN**

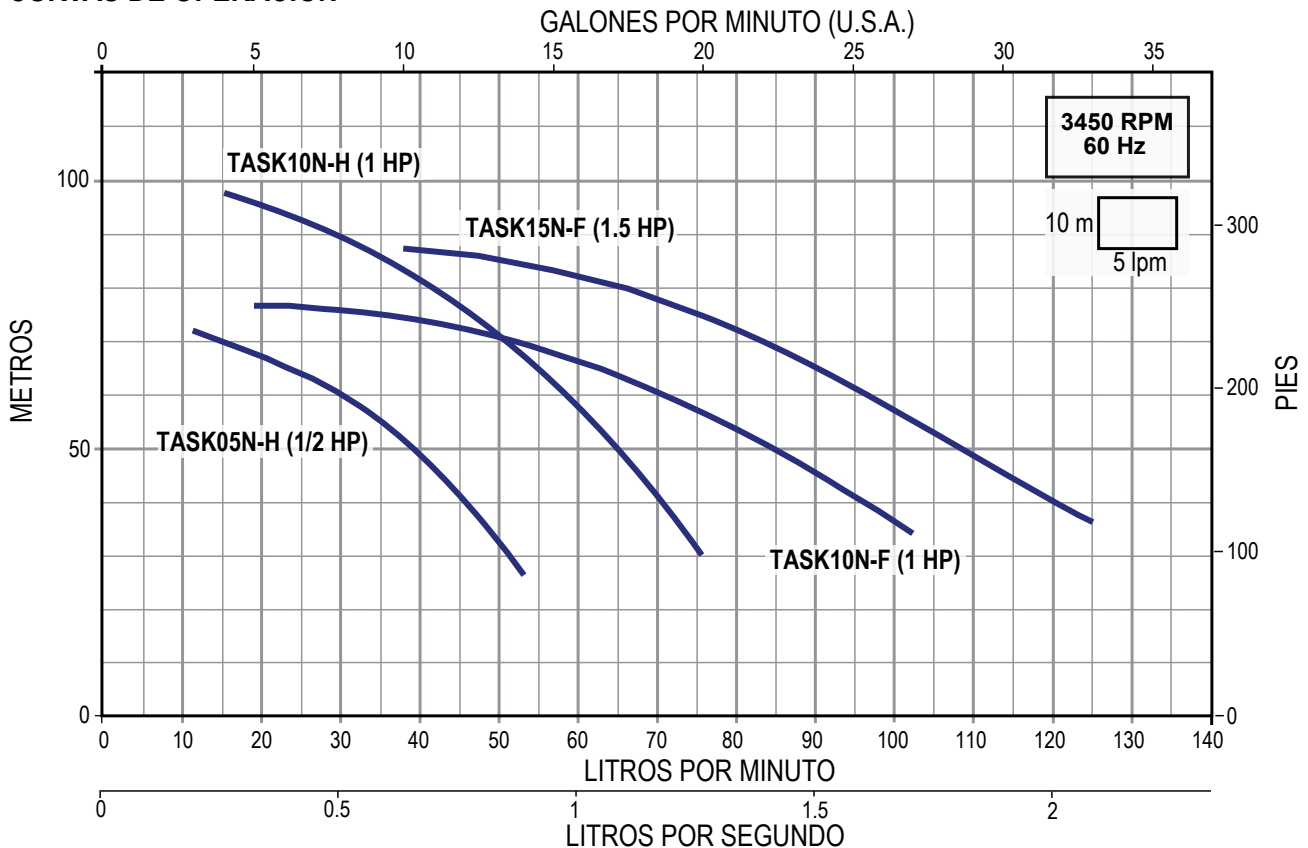

- Paquetes de bombeo que incluyen: bomba sumergible AQUA PAK serie TASK, motor sumergible y caja de control FRANKLIN
- Para pozos profundos de 4" de diámetro y mayores
- Para trabajo continuo

**BOMBA:**

- Cuerpo, eje y cople en acero inoxidable
- Impulsores en Celcon®, difusores en Noryl®
- Succión, descarga, válvula check y guardacable en termoplástico

**MOTOR:**

- Marca FRANKLIN con acoplamiento NEMA de 4"
- Carcasa, eje y cubierta de soportes superior e inferior construidos en acero inoxidable

**CAJA DE CONTROL:**

- Marca FRANKLIN (se requiere para motores de tres hilos)



CÓDIGO	HP NOMINAL	FASES X VOLTS	# HILOS	AMP.		DESCARGA (pulgadas)	RANGO DE OPERACIÓN		MÁXIMA EFICIENCIA		PESO KG (BOMBA + MOTOR + CAJA DE CONTROL)
				PLENA CARGA	F.S.		CARGA (m) (min.-max)	GASTO (lpm) (min.-max)	CARGA (m)	GASTO (lps / gpm)	
TASK05N-H/111522F	1/2	1 x 115	2	10	12	1.25"	27 - 72	11 - 53	52	0.6 / 10	10.2
TASK05N-H/111523F			3								12.5
TASK10N-H/12302F	1	1 x 230	2	8.2	9.8		30 - 97	15 - 75	62	0.9 / 15	13
TASK10N-H/12303F			3								15.3
TASK10N-F/12302F			2				35 - 77	19 - 102	57	1.2 / 20	12.9
TASK10N-F/12303F			3								15.2
TASK15N-F/12302F	1.5	1 x 230	2	10.6	13.1		36 - 87	37 - 125	62	1.5 / 25	17.4
TASK15N-F/12303F			3	10	11.5						19.1

Nota: Favor de considerar en su cotización que los motores de tres hilos requieren caja de control.

# BOMBAS SUMERGIBLES

- Más de 270 modelos a su disposición
- Alto desempeño (eficiencia y duración)
- Rango de flujo:  
Desde 0.16 hasta 91.6 litros/seg.

Totalmente  
en acero  
inoxidable

El corazón de su  
sistema de bombeo

**A**®  
Serie **KOR**  
**ALTAMIRA**

2  
DE AÑOS  
GARANTÍA



▪ GARANTÍA ▪ TALLER DE SERVICIO ▪ REFACCIONES

**A**®  
**ALTAMIRA**



## EL CORAZÓN DE SU SISTEMA DE BOMBEO

### BENEFICIOS

#### Calidad del agua

Por su construcción en acero inoxidable, conservan la calidad del agua bombeada, lo cual es de suma importancia en aplicaciones para consumo humano.

#### Ahorro de energía eléctrica

Por sus altos niveles de eficiencia, se obtienen importantes ahorros económicos en la operación.

#### Excelente inversión

Usted está adquiriendo un producto de excelente calidad y durabilidad.

### VENTAJAS

#### Materiales resistentes

Las bombas están construidas con materiales resistentes a la corrosión, obteniendo una larga vida útil.

#### Fácil mantenimiento

Por su diseño, la reparación y mantenimiento son sencillos y económicos. Contamos con talleres de servicio y personal calificado.

#### Refacciones

Respaldo permanente por un amplio inventario de refacciones originales para entrega inmediata.

#### Amplia gama

Contamos con más de 270 modelos entre los cuales usted podrá seleccionar el más adecuado y de óptima eficiencia para sus necesidades de bombeo.

**Rango de flujo: 0.16 a 91.6 litros/seg.**

**Carga máxima (mca): 495 metros.**

### SERVICIOS

#### Selección

Contamos con ingenieros altamente capacitados para asesorarle en la selección del equipo de bombeo óptimo a sus necesidades.

#### Mantenimiento y Reparación

Nuestro personal de servicio le ofrece las mejores alternativas de mantenimiento y reparación a precios justos.



# GARANTÍA ■ TALLER DE SERVICIO ■ REFACCIONES

## COMPLETAMENTE CONSTRUIDAS EN ACERO INOXIDABLE

Estas bombas han sido diseñadas con tecnología de punta y construidas con materiales de la más alta calidad. En su fabricación se utiliza la maquinaria más moderna y precisa, logrando eficiencias hidráulicas sobresalientes que le garantizan bajos costos de operación.

## APLICACIONES

Son ideales para bombear agua limpia de:

- Pozos profundos
- Cisternas
- Norias
- Tinacos
- Ríos
- Lagos
- Fuentes decorativas
- Estanques
- Presas
- Cárcamos, etc.

De esa manera podrá tener agua disponible para llenar depósitos tales como: tinacos, piscinas, cisternas, tanques de presión (hidroneumáticos), alimentar sistemas de enfriamiento, riego, redes de agua potable, etc.

## MATERIALES

Los siguientes materiales tienen fabricación en acero inoxidable:

- Succión y descarga
- Válvula check
- Impulsor
- Tazón
- Guardacable, tirantes, tuercas y tornillos
- Eje de la bomba
- Cople
- Colador de succión

Los siguientes materiales son fabricados en NBR:

- Bujes
- Asiento de válvula
- Sellos del tazón

## CARACTERÍSTICAS DE OPERACIÓN

- Temperatura máxima del agua: 30°C
- Máximo contenido de arena: 50 g/m<sup>3</sup>
- pH entre 5.6 y 7.0

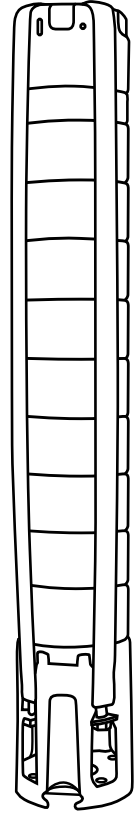



## RANGOS DE OPERACIÓN DISPONIBLES

(Desde 0.16 hasta 91.6 lps)

Las bombas sumergibles ALTAMIRA serie KOR están disponibles en 14 rangos de flujo:

KOR07, KOR1.2, KOR2, KOR3, KOR4.5, KOR6, KOR10, KOR15, KOR20, KOR25, KOR32, KOR40, KOR53 y KOR70.

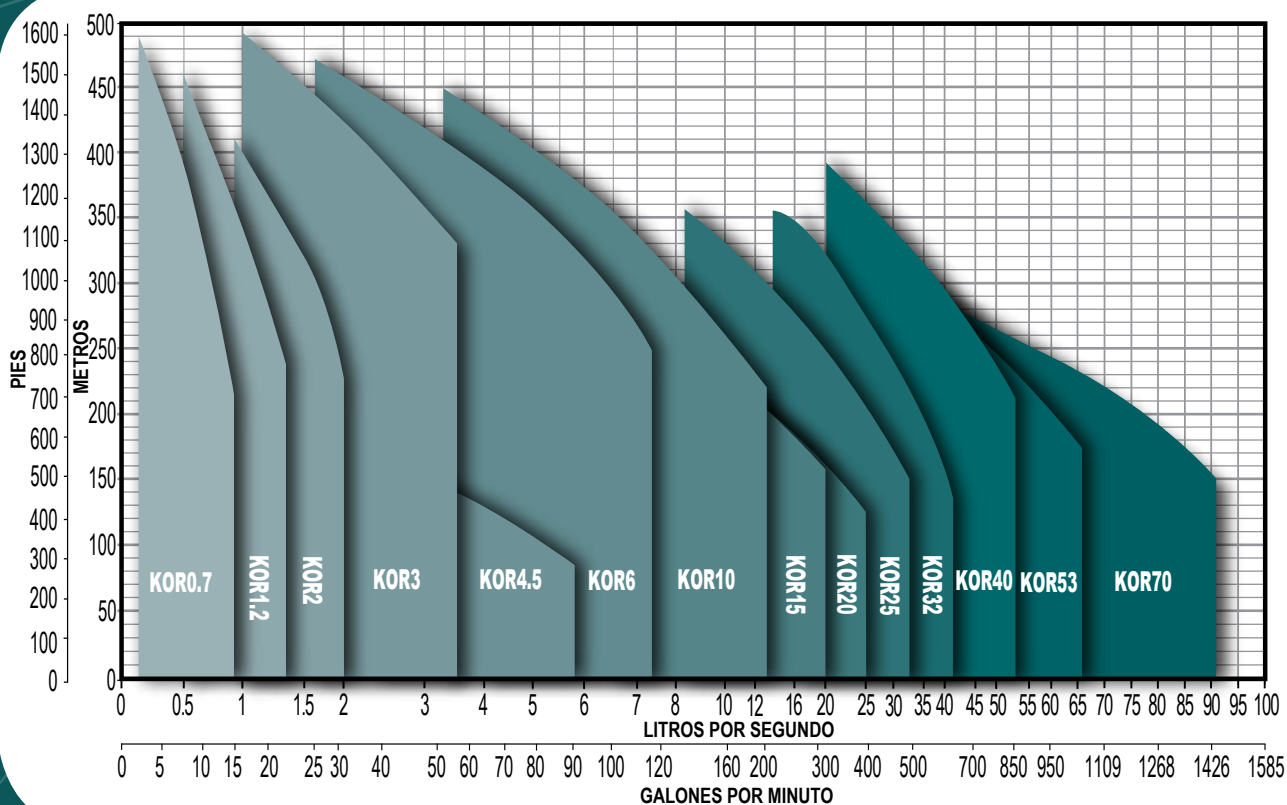

SERIE	CAUDAL NOMINAL		RANGO DE OPERACIÓN		RANGO DE POTENCIA (hp)
	lps	gpm	lps	gpm	
KOR07	0.7	11	0.16 - 0.83	2.6 - 13.15	0.33 - 5
KOR1.2	1.2	19	0.5 - 1.33	8 - 21	0.5 - 7.5
KOR2	2	31	0.83 - 2	13.2 - 31.7	0.5 - 10
KOR3	3	47	1 - 3.5	15.8 - 55.4	1 - 20
KOR4.5	4.5	71	2.3 - 5.8	36.4 - 91.9	2 - 10
KOR6	6	95	1.6 - 7.3	25.3 - 115.7	1.5 - 40
KOR10	10	158	3.3 - 13.3	52.3 - 210.8	2 - 60
KOR15	15	237	4.1 - 20	64.9 - 317	2 - 75
KOR20	20	317	6.6 - 25	104.6 - 396.2	5 - 60
KOR25	25	396	8.3 - 33.3	131.5 - 527.8	7.5 - 100
KOR32	32	507	13.3 - 41.6	210.8 - 659.3	7.5 - 150
KOR40	40	634	20 - 53.3	317 - 844.8	15 - 250
KOR53	53	840	26.6 - 66.6	421.6 - 1,055.6	20 - 250
KOR70	70	1,109	33.3 - 91.6	527.8 - 1,451.8	30 - 250



# COMPONENTES PRINCIPALES

## ALTAMIRA *Serie KOR*<sup>®</sup>

# 4"

### Resistentes a la corrosión

Componentes principales fabricados en acero inoxidable AISI 304.

1 Descarga con rosca cónica (NPT)

2 Válvula check (minimiza los efectos causados por el golpe de ariete)

3 Impulsor

4 Tazón

5 Colador de succión

6 Succión

7 Guardacable, tirantes, tuercas y tornillos

8 Cople

9 Eje de la bomba

Acero inoxidable AISI 304 para las series: KOR07, KOR1.2 y KOR2

Acero inoxidable AISI 431 para las series: KOR3 y KOR4.5

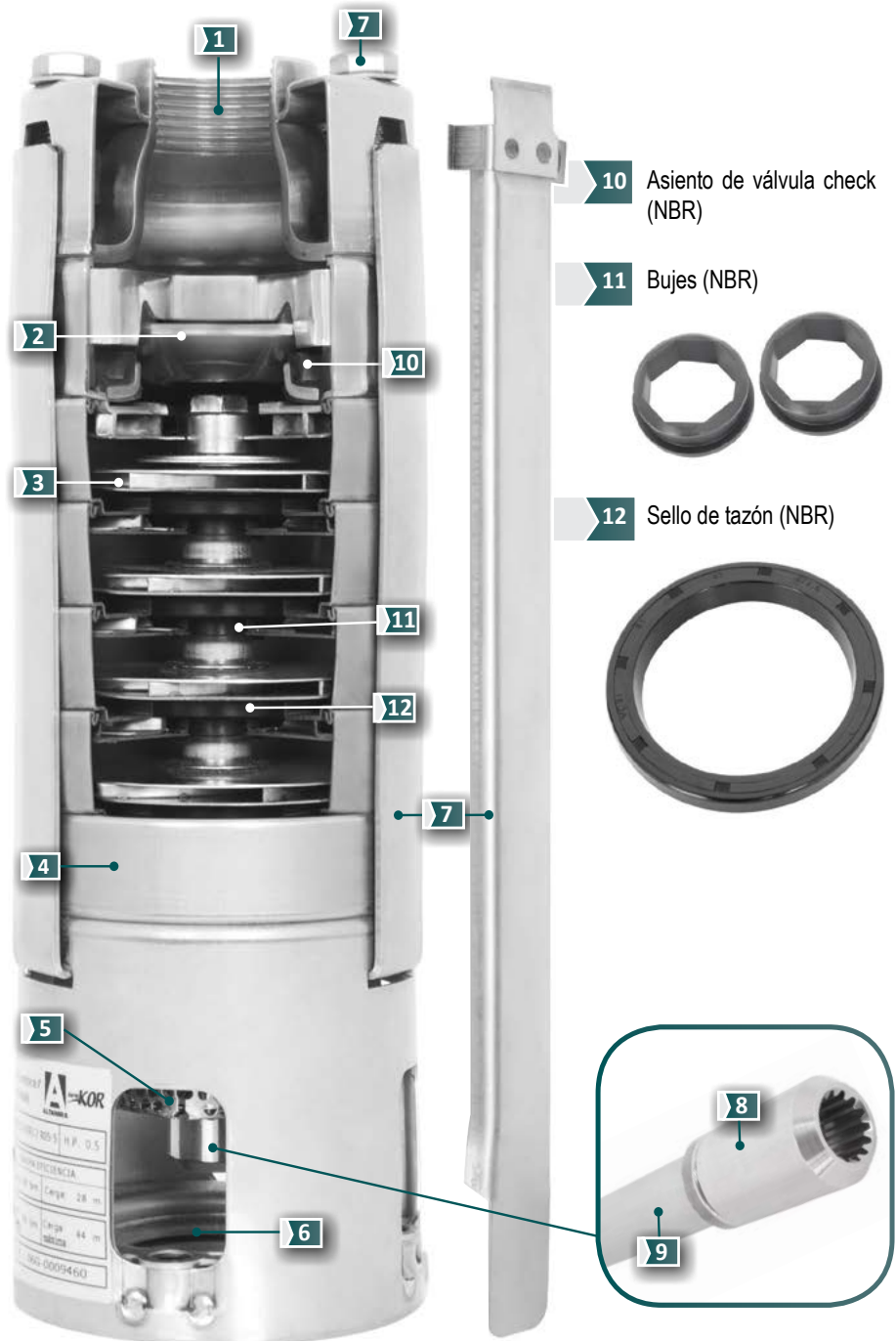

10 Asiento de válvula check (NBR)

11 Bujes (NBR)

12 Sello de tazón (NBR)

## SERIE KOR07 (para 0.7 lps)

- Totalmente en acero inoxidable
- Alto desempeño (eficiencia y duración)
- Garantía. Refacciones. Taller de servicio
- Más de 270 modelos a su disposición



Gasto nominal: 0.7 lps / 42 lpm / 11 gpm

Rango de flujo: 0.16 a 0.83 lps / 10 a 50 lpm / 2.6 a 13.15 gpm

CÓDIGO	HP NOMINAL	ADEME MÍNIMO RECOMENDADO (pulgadas)	RANGO DE CARGA (m) (min. - max.)	MÁXIMA EFICIENCIA	
				CARGA (m)	GASTO (lps / gpm)
KOR07 R03-6	1/3	4"	20 - 49	34	0.6 / 9.5
KOR07 R05-9	1/2		37 - 72	53	
KOR07 R07-12	3/4		49 - 98	71	
KOR07 R10-15	1		61 - 122	92	
KOR07 R15-21	1.5		87 - 170	129	
KOR07 R20-27	2		109 - 219	163	
KOR07 R30-34	3		139 - 277	210	
KOR07 R50-48	5		171 - 400	297	
KOR07 R50-58			213 - 488	360	

### DIMENSIONES Y PESOS

FIG.	CÓDIGO	A	B	C	PESO (kg.)
		(pulgadas)		(mm)	
1	KOR07 R03-6	3.86"	3.86"	293	2.4
	KOR07 R05-9			356	3
	KOR07 R07-12			419	3.6
	KOR07 R10-15			482	4.2
	KOR07 R15-21			608	5.3
	KOR07 R20-27			734	6.4
	KOR07 R30-34			904	10
	KOR07 R50-48			1,200	13.8
	KOR07 R50-58			1,410	16.2

A = diámetro de la bomba + guardacable.

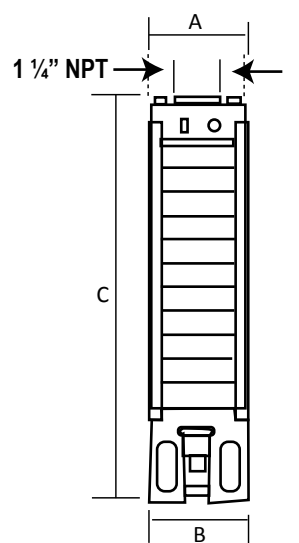

Acoplamiento NEMA 4"  
Fig. 1

Especificaciones sujetas a cambio sin previo aviso.

**SERIE KOR07** Descarga: 1 ¼" NPT **0.7 lps**

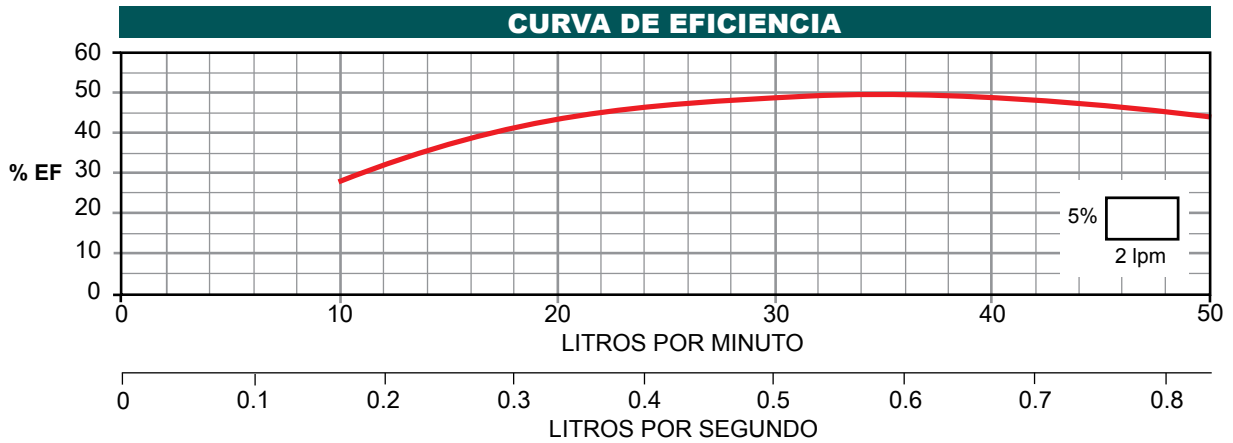
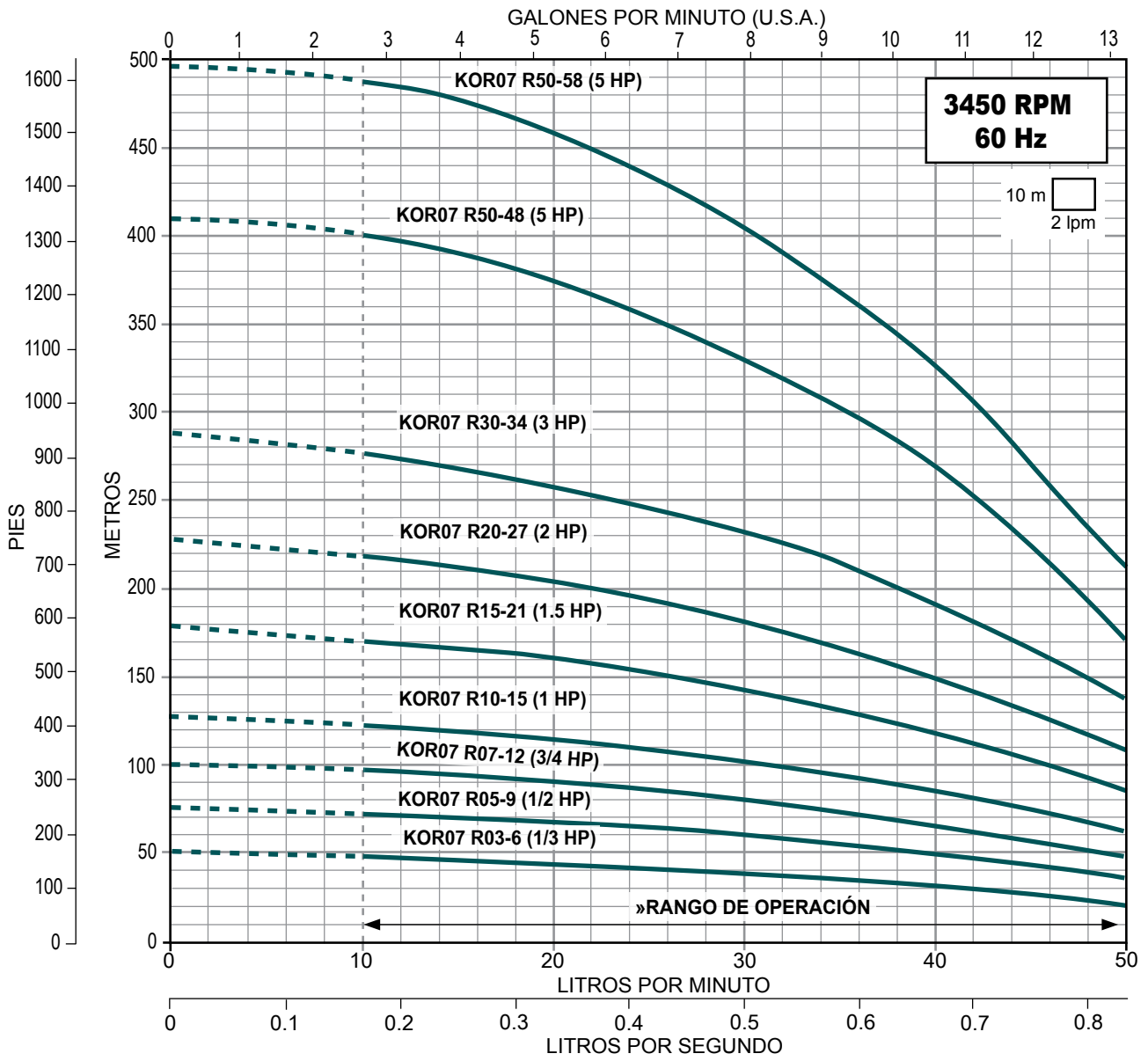

» Trabajar fuera del rango de operación ocasiona alto consumo de energía y daño mecánico en la motobomba.

## SERIE KOR1.2 (para 1.2 lps)

- Totalmente en acero inoxidable
- Alto desempeño (eficiencia y duración)
- Garantía. Refacciones. Taller de servicio
- Más de 270 modelos a su disposición



**Gasto nominal: 1.2 lps / 72 lpm / 19 gpm**

**Rango de flujo: 0.5 a 1.33 lps / 30 a 80 lpm / 8 a 21 gpm**

CÓDIGO	HP NOMINAL	ADEME MÍNIMO RECOMENDADO (pulgadas)	RANGO DE CARGA (m) (min. - max.)	MÁXIMA EFICIENCIA	
				CARGA (m)	GASTO (lps / gpm)
KOR1.2 R05-5	1/2	4"	19 - 40	32	0.96 / 15.2
KOR1.2 R07-7	3/4		30 - 59	49	
KOR1.2 R10-9	1		37 - 72	61	
KOR1.2 R15-13	1.5		57 - 107	89	
KOR1.2 R20-17	2		72 - 138	114	
KOR1.2 R30-23	3		99 - 184	153	
KOR1.2 R50-31	5		131 - 250	208	
KOR1.2 R50-36		154 - 290	241		
KOR1.2 R75-56	7.5	6"	239 - 460	381	
KOR1.2 R75-56 (6")			239 - 460	381	

**Nota:** En los modelos que al final tienen (6") significa que es el diámetro nominal de acoplamiento al motor.

### DIMENSIONES Y PESOS

FIG.	CÓDIGO	A	B	C	PESO (kg.)
		(pulgadas)		(mm)	
1	KOR1.2 R05-5	3.86"	3.86"	272	2.3
	KOR1.2 R07-7			314	2.6
	KOR1.2 R10-9			356	3
	KOR1.2 R15-13			440	3.8
	KOR1.2 R20-17			524	4.5
	KOR1.2 R30-23			650	5.7
	KOR1.2 R50-31			841	9.2
	KOR1.2 R50-36			946	10.5
	KOR1.2 R75-56			1,430	17.7
2	KOR1.2 R75-56 (6")	5.39"	1,430	18.7	

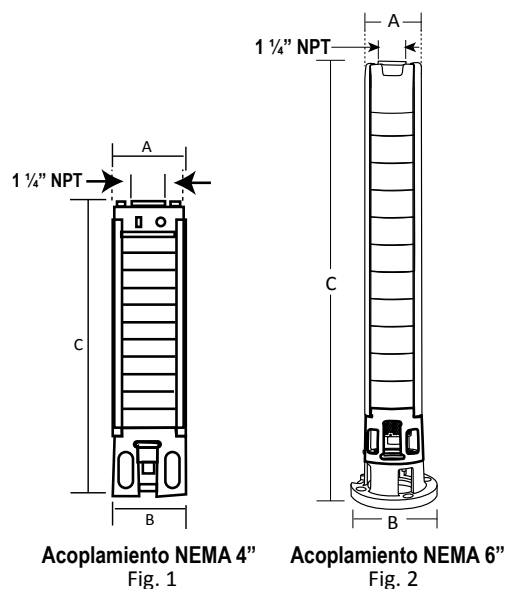

A = diámetro de la bomba + guardacable.

Especificaciones sujetas a cambio sin previo aviso.

**SERIE KOR1.2**

Descarga: 1 ¼" NPT

**1.2 Ips**

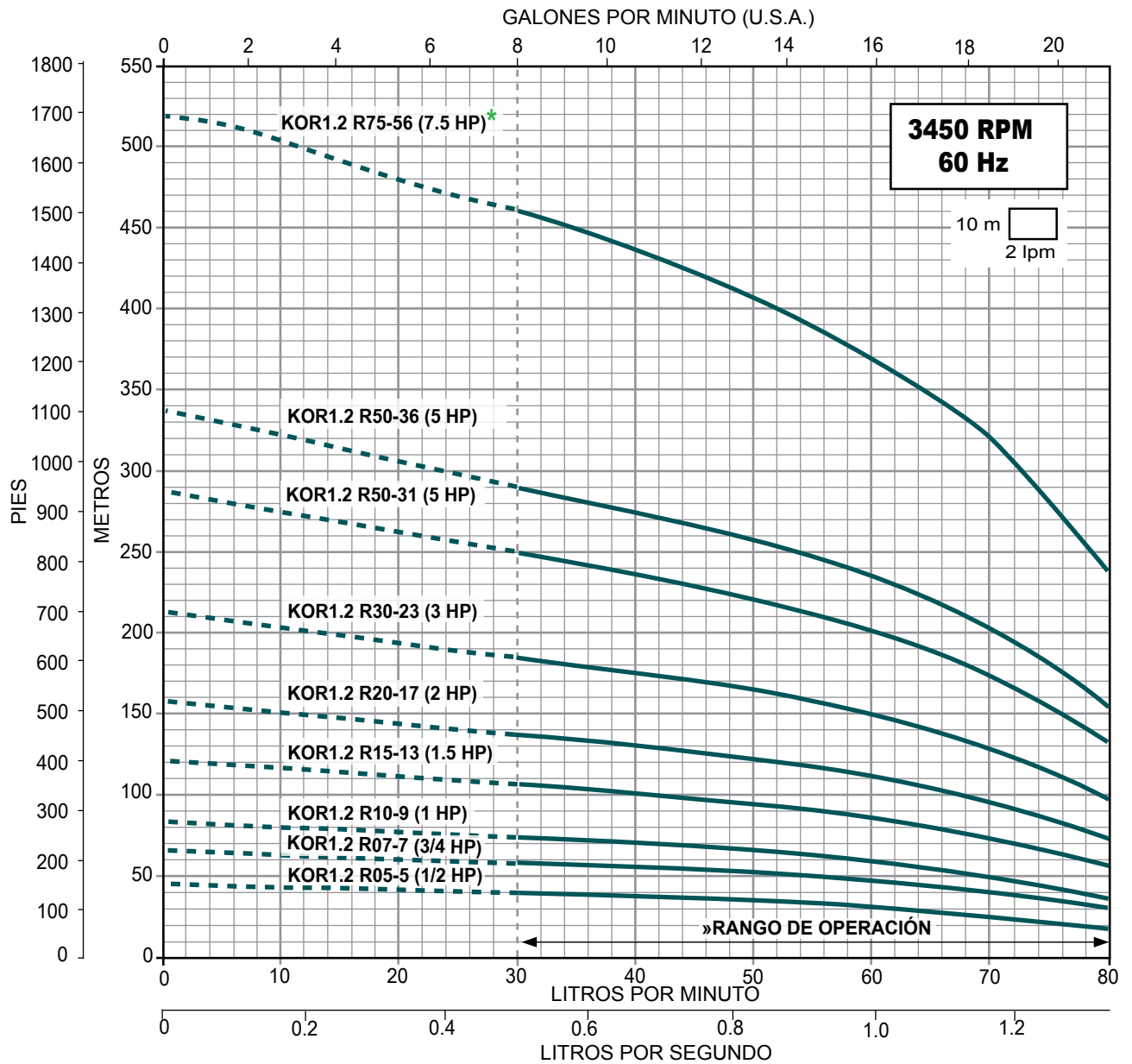

**CURVA DE EFICIENCIA**

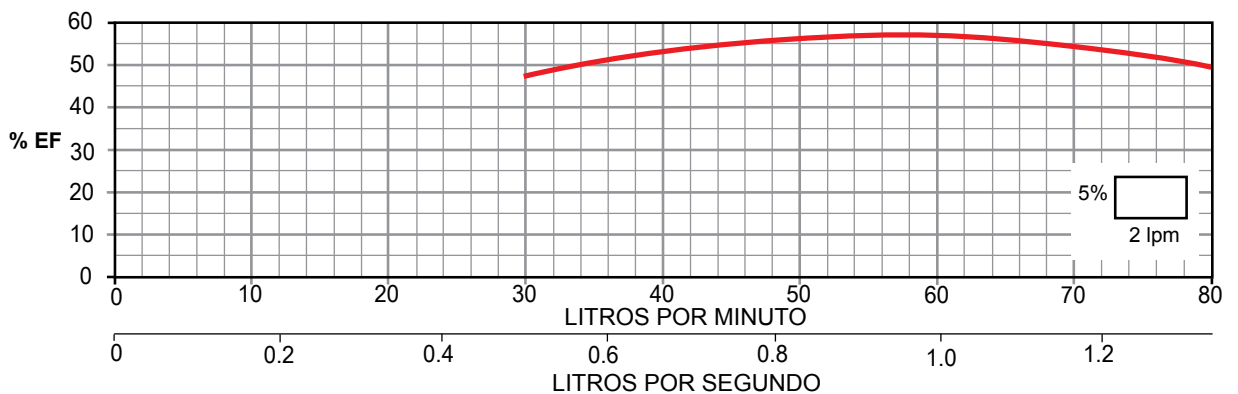

\* Disponible con acoplamiento para motor de 4" ó 6".

» Trabajar fuera del rango de operación ocasiona alto consumo de energía y daño mecánico en la motobomba.

## SERIE KOR2 (para 2 lps)



- Totalmente en acero inoxidable
- Alto desempeño (eficiencia y duración)
- Garantía. Refacciones. Taller de servicio
- Más de 270 modelos a su disposición

**Gasto nominal: 2 lps / 120 lpm / 32 gpm**

**Rango de flujo: 0.83 a 2 lps / 50 a 120 lpm / 13.2 a 31.7 gpm**

CÓDIGO	HP NOMINAL	ADEME MÍNIMO RECOMENDADO (pulgadas)	RANGO DE CARGA (m) (min. - max.)	MÁXIMA EFICIENCIA	
				CARGA (m)	GASTO (lps / gpm)
KOR2 R05-4	1/2	4"	14 - 31	27	1.4 / 22.2
KOR2 R07-5	3/4		20 - 41	33	
KOR2 R10-7	1		30 - 58	49	
KOR2 R15-9	1.5		40 - 72	61	
KOR2 R20-11	2		51 - 88	74	
KOR2 R30-15	3		73 - 121	103	
KOR2 R50-21	5		99 - 165	141	
KOR2 R50-26			121 - 201	171	
KOR2 R75-39	7.5	6"	190 - 305	265	
KOR2 R75-39(6")			190 - 305	265	
KOR2 R100-52F (6")	10		229 - 410	356	

**Notas:**

- En los modelos que al final tienen (6") significa que es el diámetro nominal de acoplamiento al motor.
- La letra F al final del código, indica que la bomba utiliza una FUNDA o manga metálica que le brinda una gran robustez mecánica. Estas bombas tienen descarga con rosca macho.

**DIMENSIONES Y PESOS**

FIG.	CÓDIGO	A B		C	kg.
		(pulgadas)		mm	
1	KOR2 R05-4	3.86"	3.86"	251	2
	KOR2 R07-5			272	2.2
	KOR2 R10-7			314	2.6
	KOR2 R15-9			356	3
	KOR2 R20-11			398	3.4
	KOR2 R30-15			482	4.1
	KOR2 R50-21			608	5.3
	KOR2 R50-26			713	6.2
2	KOR2 R75-39			994	11.1
2	KOR2 R75-39(6")		5.39"	1,082	12.2
3	KOR2 R100-52F (6")	4.65"		1,665	34.2

A = diámetro de la bomba + guardacable.

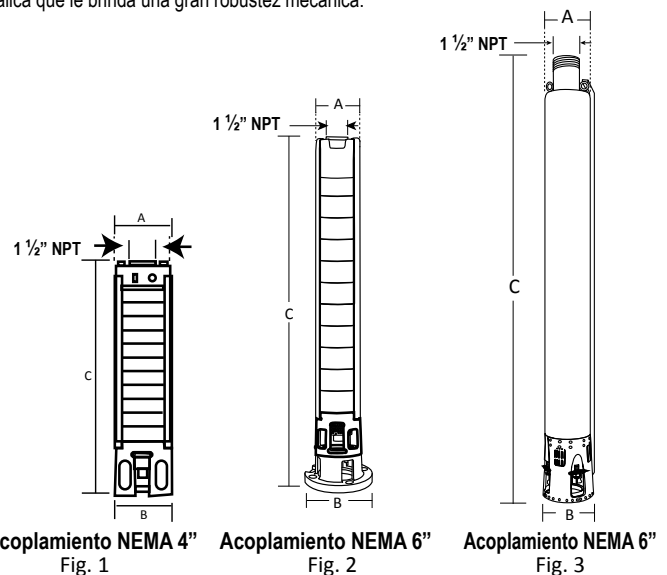

Especificaciones sujetas a cambio sin previo aviso.



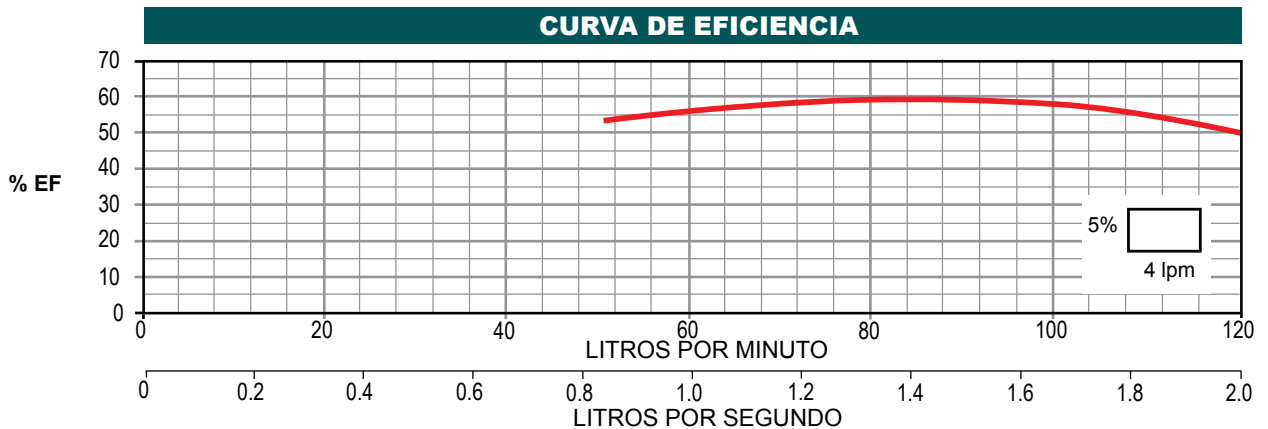
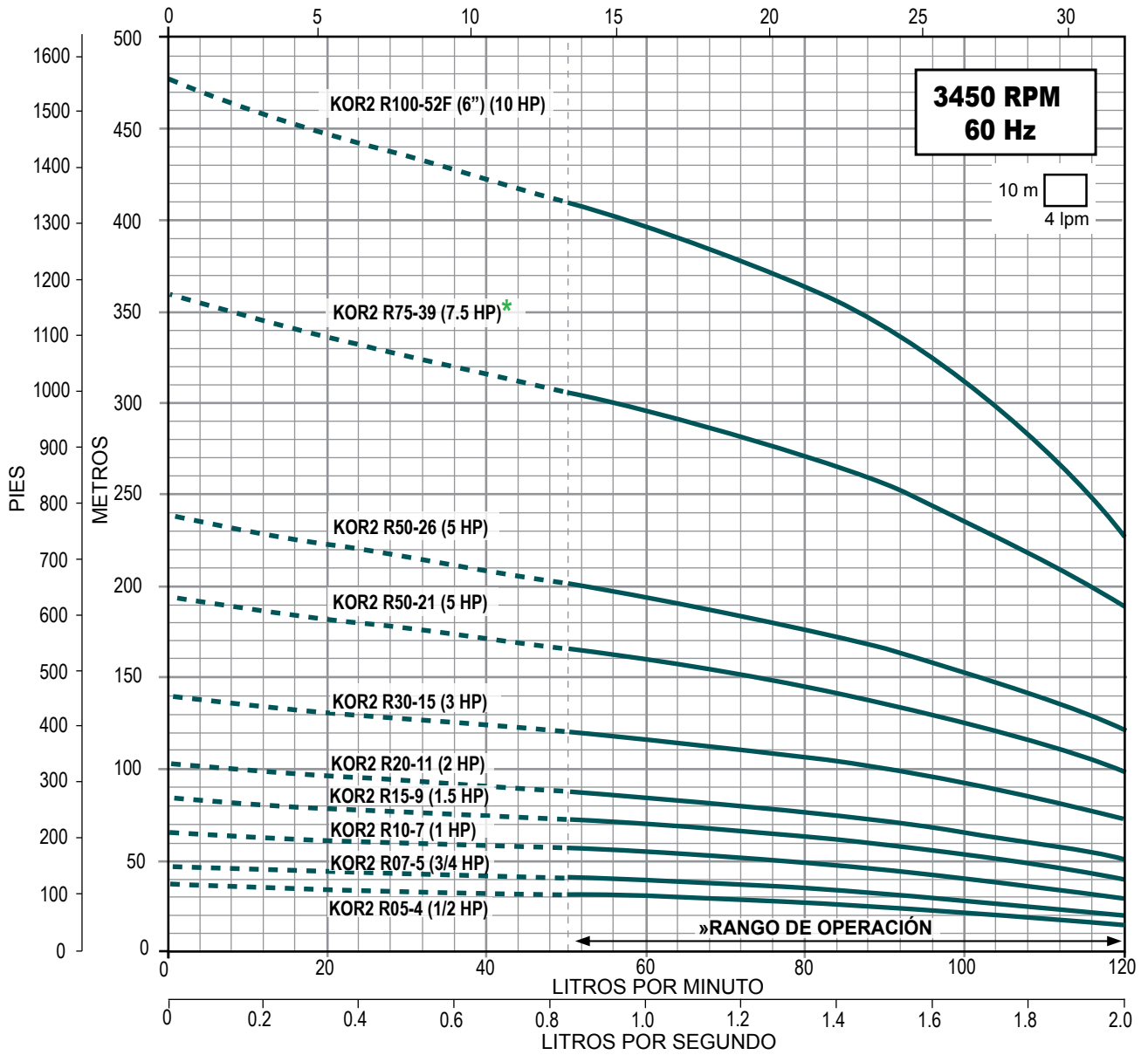

\*Disponible con acoplamiento para motor de 4" ó 6".

» Trabajar fuera del rango de operación ocasiona alto consumo de energía y daño mecánico en la motobomba.

## SERIE KOR3 (para 3 lps)

- Totalmente en acero inoxidable
- Alto desempeño (eficiencia y duración)
- Garantía. Refacciones. Taller de servicio
- Más de 270 modelos a su disposición



Gasto nominal: 3 lps / 180 lpm / 47 gpm

Rango de flujo: 1 a 3.5 lps / 60 a 210 lpm / 15.8 a 55.4 gpm

CÓDIGO	HP NOMINAL	ADEME MÍNIMO RECOMENDADO (pulgadas)	RANGO DE CARGA (m) (min. - max.)	MÁXIMA EFICIENCIA	
				CARGA (m)	GASTO (lps / gpm)
KOR3 R10-4	1	4"	13 - 30	24	2.5 / 39.6
KOR3 R15-5	1.5		19 - 38	31	
KOR3 R20-7	2		28 - 53	44	
KOR3 R30-9	3		37 - 69	57	
KOR3 R50-12	5		48 - 92	76	
KOR3 R50-15			62 - 114	94	
KOR3 R75-21	7.5	6"	86 - 160	132	
KOR3 R75-21(6")			86 - 160	132	
KOR3 R75-25		4"	100 - 190	156	
KOR3 R75-25(6")		6"	100 - 190	156	
KOR3 R100-30	10	4"	124 - 228	189	
KOR3 R100-30(6")		6"	124 - 228	189	

Nota: En los modelos que al final tienen (6") significa que es el diámetro nominal de acoplamiento al motor.

#### DIMENSIONES Y PESOS

FIG.	CÓDIGO	A	B	C	PESO (kg.)
		(pulgadas)	(pulgadas)	(mm)	
1	KOR3 R10-4	3.86"	3.86"	370	3.8
	KOR3 R15-5			412	4.3
	KOR3 R20-7			496	5.3
	KOR3 R30-9			580	6.3
	KOR3 R50-12			706	7.8
	KOR3 R50-15			832	9.3
	KOR3 R75-21			1,084	12.3
2	KOR3 R75-21(6")	5.39"	3.86"	1,084	14
1	KOR3 R75-25	3.86"	5.39"	1,252	14.3
2	KOR3 R75-25(6")	5.39"	3.86"	1,252	16
1	KOR3 R100-30	3.86"	5.39"	1,459	16.8
2	KOR3 R100-30(6")	5.39"	3.86"	1,459	18.5

A = diámetro de la bomba + guardacable.

Especificaciones sujetas a cambio sin previo aviso.

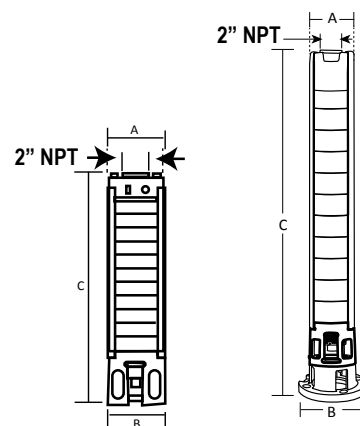

Acoplamiento NEMA 4" Fig. 1

Acoplamiento NEMA 6" Fig. 2

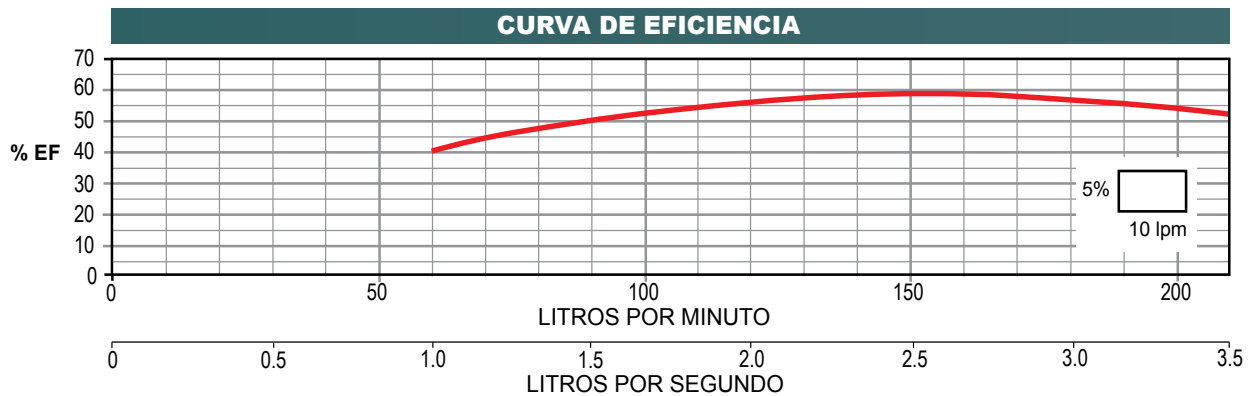
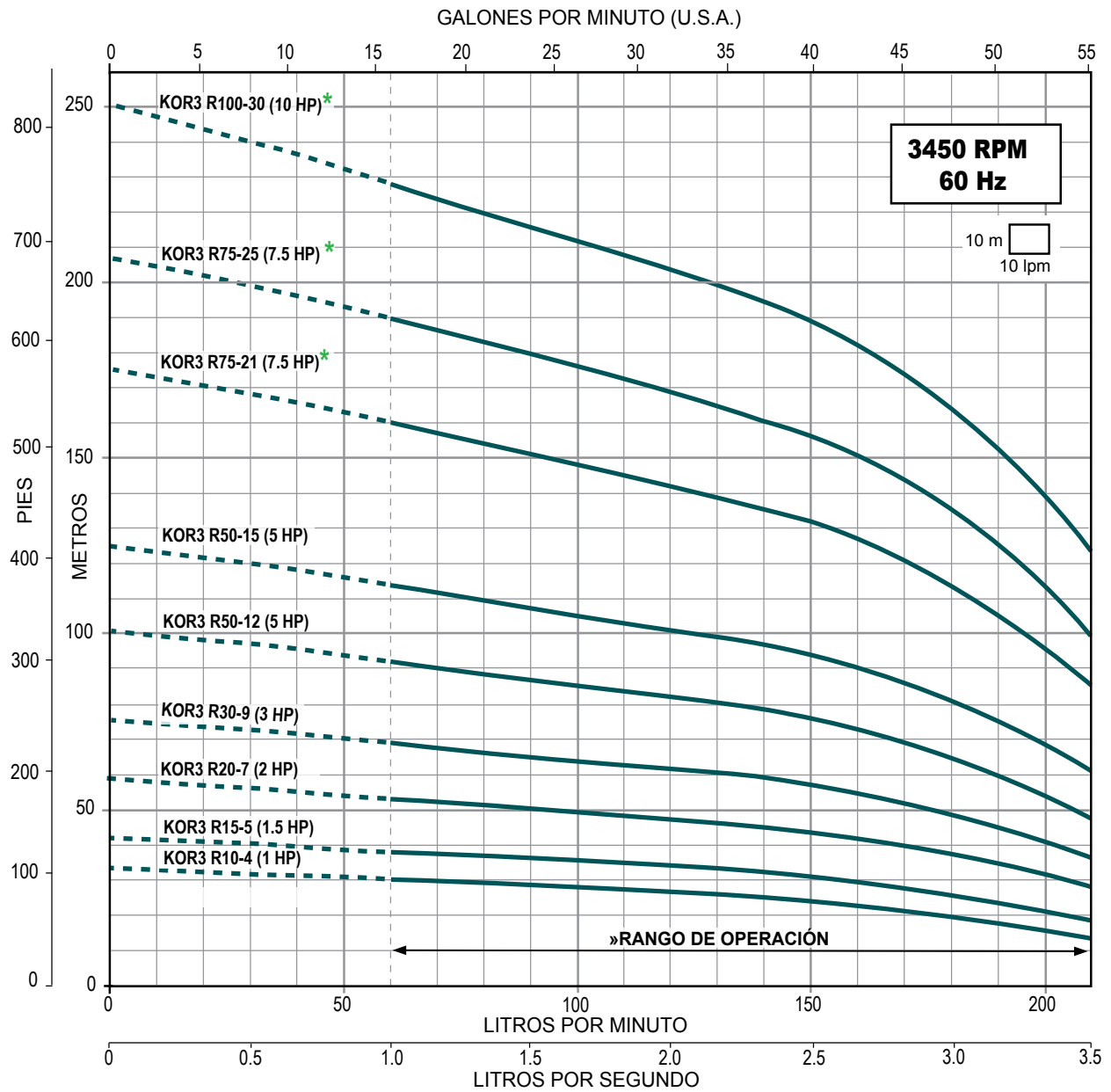

\* Disponible con acoplamiento para motor de 4" ó 6".

» Trabajar fuera del rango de operación ocasiona alto consumo de energía y daño mecánico en la motobomba.

## SERIE KOR3 (para 3 lps)



- Totalmente en acero inoxidable
- Alto desempeño (eficiencia y duración)
- Garantía. Refacciones. Taller de servicio
- Más de 270 modelos a su disposición

**Gasto nominal: 3 lps / 180 lpm / 47 gpm**

**Rango de flujo: 1 a 3.5 lps / 60 a 210 lpm / 15.8 a 55.4 gpm**

CÓDIGO	HP NOMINAL	ADEME MÍNIMO RECOMENDADO (pulgadas)	RANGO DE CARGA (m) (min. - max.)	MÁXIMA EFICIENCIA	
				CARGA (m)	GASTO (lps / gpm)
KOR3 R150-37	15	6"	191 - 283	246	2.5 / 39.6
KOR3 R150-44			224 - 338	289	
KOR3 R200-50F	20		258 - 384	329	
KOR3 R200-58F			308 - 444	382	
KOR3 R200-66F			333 - 496	422	

**Nota:** La letra F al final del código, indica que la bomba utiliza una FUNDA o manga metálica que le brinda una gran robustez mecánica. Estas bombas tienen descarga con rosca macho.

### DIMENSIONES Y PESOS

FIG.	CÓDIGO	A	B	C	PESO (kg.)
		(pulgadas)		(mm)	
2	KOR3 R150-37	3.86"	5.39"	1,810	22.2
	KOR3 R150-44			2,104	24.6
3	KOR3 R200-50F	4.65"		2,664	53.2
	KOR3 R200-58F			3,000	60.3
	KOR3 R200-66F			3,340	67.3

A = diámetro de la bomba + guardacable.

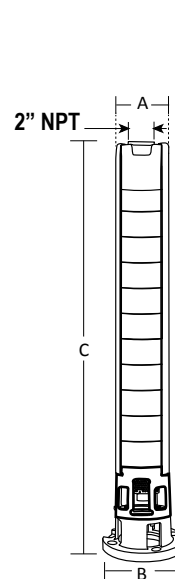

Acoplamiento NEMA 6"

Fig. 2

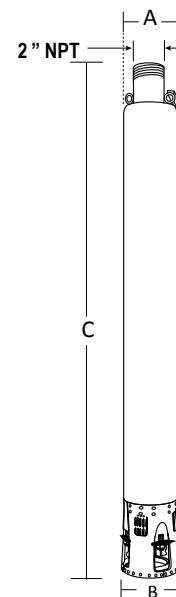

Acoplamiento NEMA 6"

Fig. 3

Especificaciones sujetas a cambio sin previo aviso.

**SERIE KOR3** Descarga: 2" NPT **3 Ips**

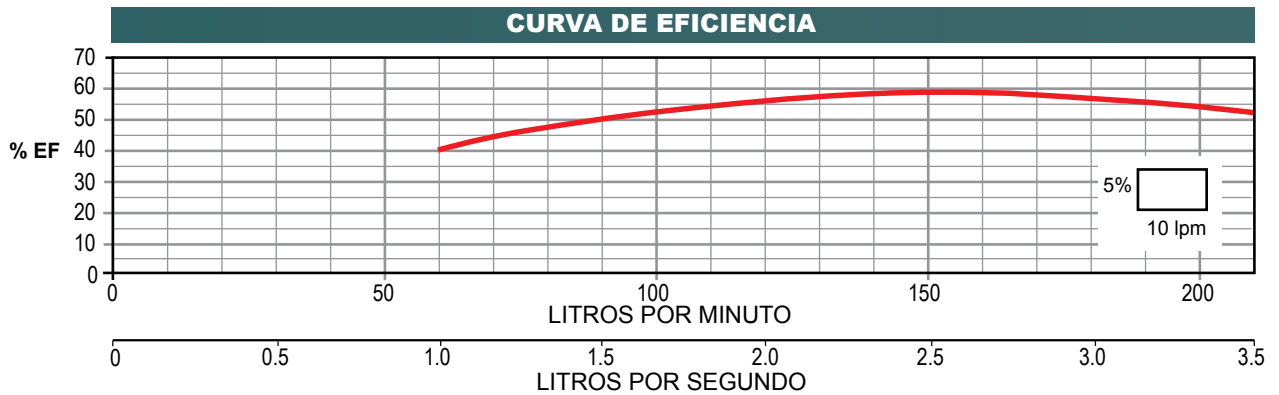
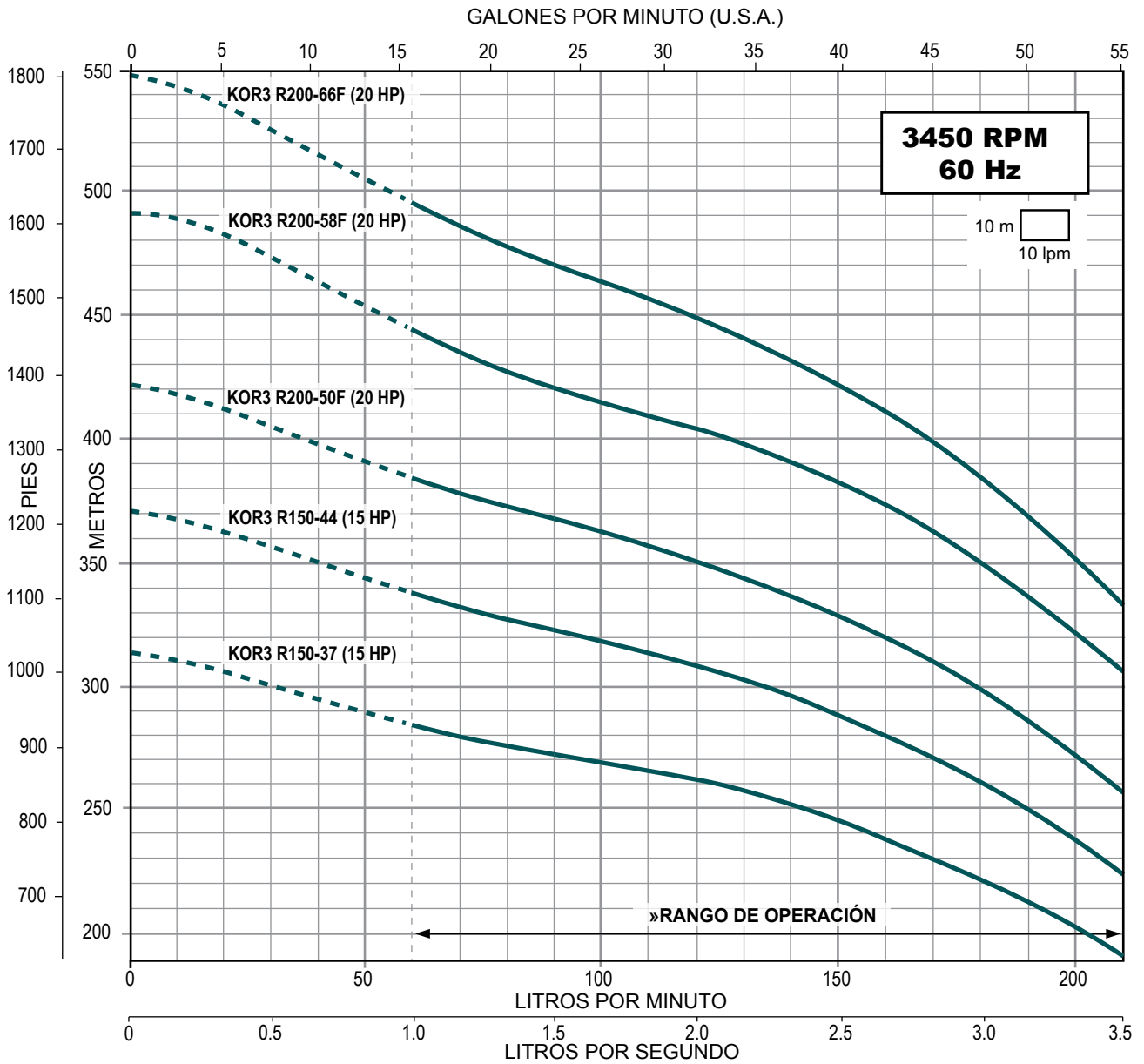

» Trabajar fuera del rango de operación ocasiona alto consumo de energía y daño mecánico en la motobomba.

## SERIE KOR4.5 (para 4.5 lps)



- Totalmente en acero inoxidable
- Alto desempeño (eficiencia y duración)
- Garantía. Refacciones. Taller de servicio
- Más de 270 modelos a su disposición

**Gasto nominal: 4.5 lps / 270 lpm / 71 gpm**

**Rango de flujo: 2.3 a 5.8 lps / 140 a 350 lpm / 36.4 a 91.9 gpm**

CÓDIGO	HP NOMINAL	ADEME MÍNIMO RECOMENDADO (pulgadas)	RANGO DE CARGA (m) (min. - max.)	MÁXIMA EFICIENCIA	
				CARGA (m)	GASTO (lps / gpm)
KOR4.5 R20-3	2	4"	14 - 27	22	4.16 / 66
KOR4.5 R30-5	3		24 - 45	38	
KOR4.5 R50-8	5		42 - 72	62	
KOR4.5 R75-12	7.5		6"	62 - 107	
KOR4.5 R75-12(6")		62 - 107		91	
KOR4.5 R100-16	10	4"	83 - 146	123	
KOR4.5 R100-16(6")		6"	83 - 146	123	

**Nota:** En los modelos que al final tienen (6") significa que es el diámetro nominal de acoplamiento al motor.

### DIMENSIONES Y PESOS

FIG.	CÓDIGO	A	B	C	PESO (kg.)
		(pulgadas)	(mm)	(mm)	
1	KOR4.5 R20-3	3.86"	3.86"	375	3.7
	KOR4.5 R30-5			505	5
	KOR4.5 R50-8			700	7
	KOR4.5 R75-12			960	9.5
2	KOR4.5 R75-12(6")	5.39"	960	12.1	
1	KOR4.5 R100-16	3.86"	1,220	12.1	
2	KOR4.5 R100-16(6")	5.39"	1,220	14	

A = diámetro de la bomba + guardacable.

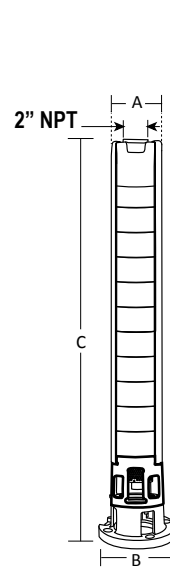

Acoplamiento NEMA 4"

Fig. 1

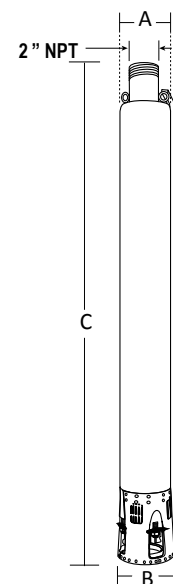

Acoplamiento NEMA 6"

Fig. 2

Especificaciones sujetas a cambio sin previo aviso.

**SERIE KOR4.5** Descarga: 2" NPT **4.5 Ips**

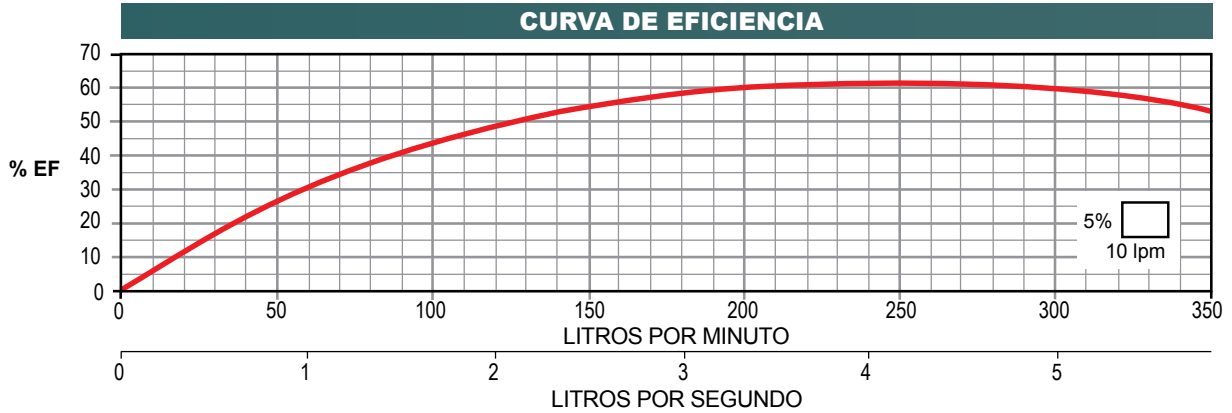
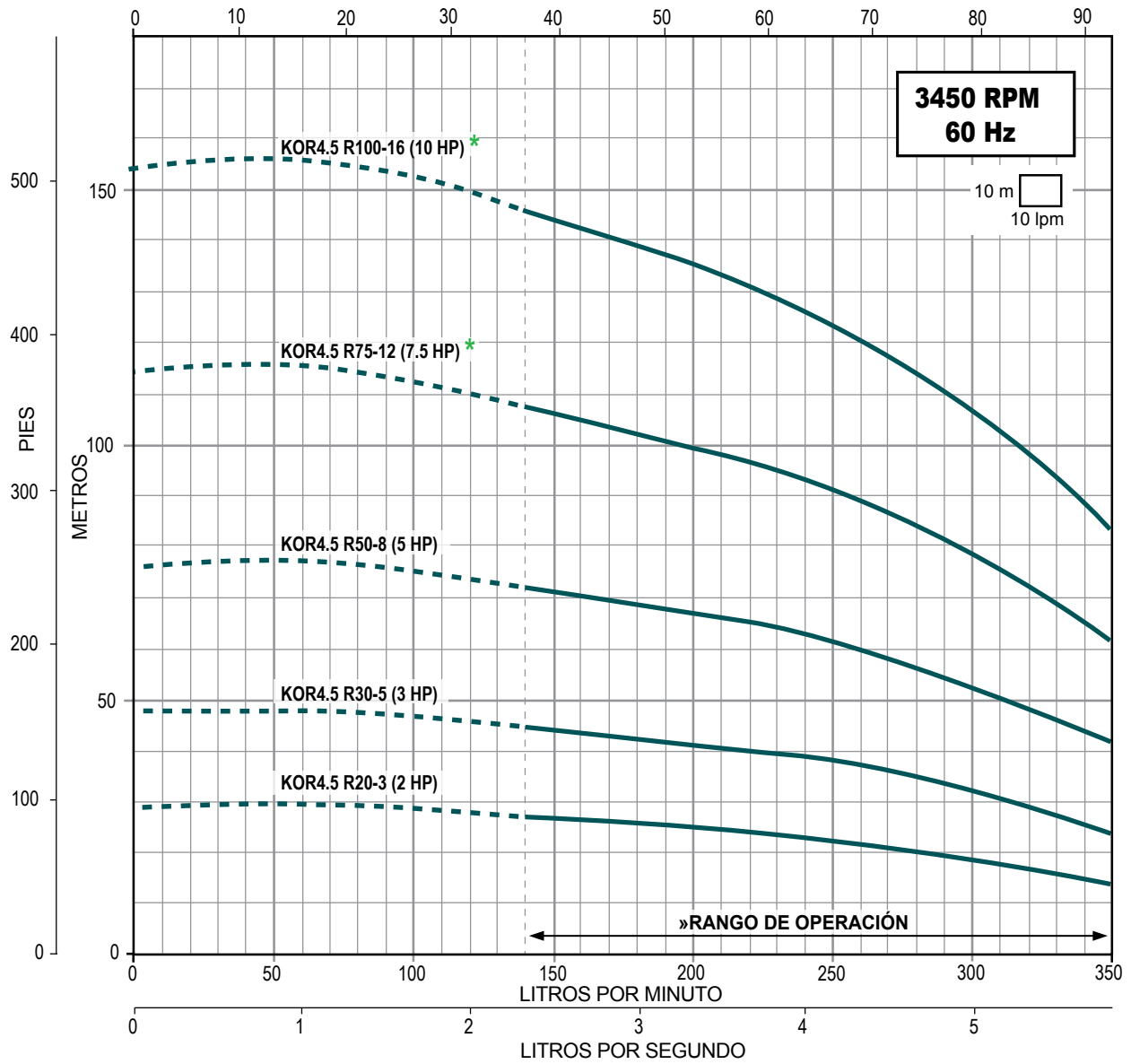

\* Disponible con acoplamiento para motor de 4" ó 6".

» Trabajar fuera del rango de operación ocasiona alto consumo de energía y daño mecánico en la motobomba.



# COMPONENTES PRINCIPALES

## ALTAMIRA Serie KOR®

### 6", 8" Y 10"

#### Resistentes a la corrosión

Componentes principales fabricados en acero inoxidable AISI 304.

- 1 Descarga con rosca cónica (NPT)
- 2 Válvula check (minimiza los efectos causados por el golpe de ariete)
- 3 Impulsor
- 4 Tazón
- 5 Guardacable, tirantes y tuercas
- 6 Eje de la bomba  
Acero inoxidable AISI 431 para las series de la KOR6 a la KOR70 con la excepción siguiente:  
Acero inoxidable AISI 630 para las bombas de la serie KOR10 de 25 a 28 etapas
- 7 Succión
- 8 Colador de succión
- 9 Cople estriado  
NOTA: Las bombas KOR de 250 HP cuentan con cople tipo cuña

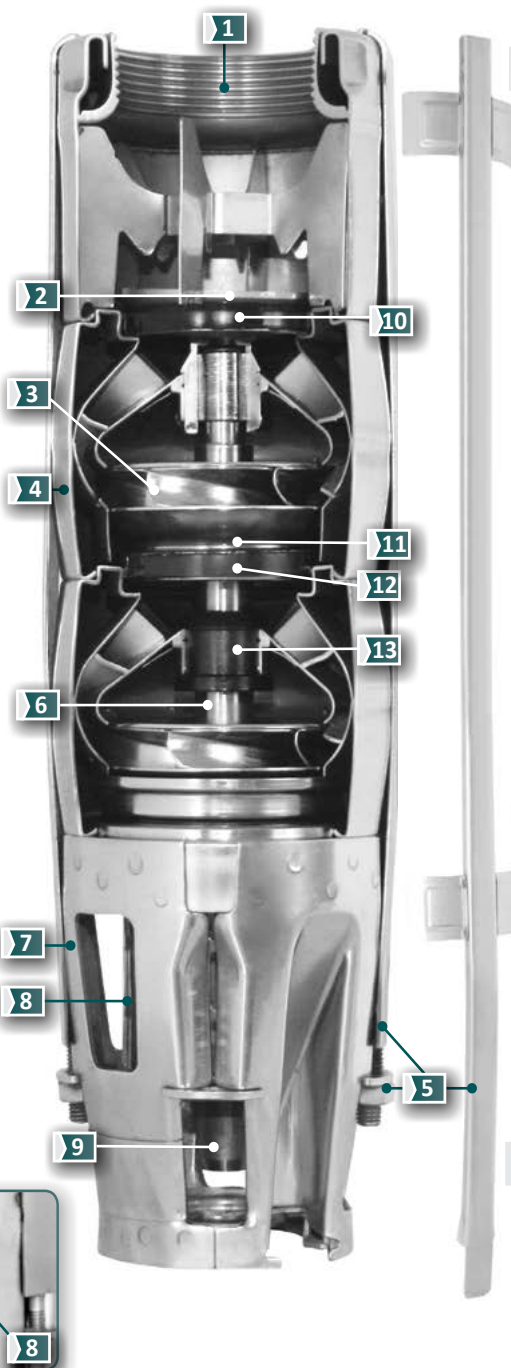
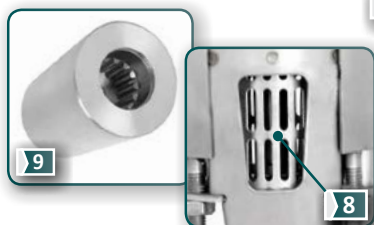

- 10 Asiento de válvula check (NBR)

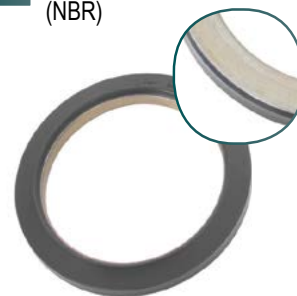

- 11 Anillos de desgaste (acero inoxidable AISI 304)



- 12 Sello de tazón (NBR)



- 13 Bujes (NBR)



## SERIE KOR6 (para 6 lps)



- Totalmente en acero inoxidable
- Alto desempeño (eficiencia y duración)
- Garantía. Refacciones. Taller de servicio
- Más de 270 modelos a su disposición

Gasto nominal: 6 lps / 360 lpm / 95 gpm

Rango de flujo: 1.6 a 7.3 lps / 100 a 440 lpm / 25.3 a 115.7 gpm

CÓDIGO	BHP MÁXIMO	HP NOMINAL	ADEME MÍNIMO RECOMENDADO (pulgadas)	RANGO DE CARGA (m) (min. - max.)	MÁXIMA EFICIENCIA	
					CARGA (m)	GASTO (lps / gpm)
KOR6 R15-1	1.24	1.5	6"	8 - 17	12	5.33 / 84.5
KOR6 R30-2	2.60	3		17 - 32	23	
KOR6 R50-3	3.67	5		23 - 48	37	
KOR6 R50-4	4.62			30 - 62	48	
KOR6 R75-5	6.11	7.5	39 - 81	61		
KOR6 R75-5/6"	6.11		8"	39 - 81	61	
KOR6 R75-6	7.48		6"	49 - 93	73	
KOR6 R75-6/6"	7.48		8"	49 - 93	73	
KOR6 R100-7(4")	8.71	10	6"	57 - 110	86	
KOR6 R100-7	8.71		8"	57 - 110	86	
KOR6 R100-8(4")	10.23		6"	65 - 125	97	
KOR6 R100-8	10.23		8"	65 - 125	97	
KOR6 R100-9(4")	10.99	15	6"	73 - 141	110	
KOR6 R100-9	10.99		8"	73 - 141	110	
KOR6 R150-10	12.68		8"	82 - 157	122	
KOR6 R150-11	13.75		89 - 172	134		
KOR6 R150-12	15.27	20	8"	98 - 188	147	
KOR6 R150-13	16.31		105 - 202	157		
KOR6 R200-14	17.87		116 - 220	171		
KOR6 R200-15	19.09		124 - 236	183		

#### Notas

- Las bombas de la serie KOR6 están disponibles en acero inoxidable 316 para aplicaciones en agua corrosiva.
- Los BHP máximos están calculados de acuerdo a las siguientes RPM nominales de los motores estándar: 3450 RPM para bombas acopladas a motores de 1.5 a 10 HP en 4" y de 7.5 a 50 HP en 6".

• Si opera el equipo en el segmento de la curva marcada en color azul turquesa, le recomendamos utilizar nuestro motor ALTAMIRA ya que gracias a su diseño electromecánico robusto le permite satisfacer la potencia demandada en ese punto de operación. En caso de optar por otra marca de motor le sugerimos instalar uno con la potencia inmediata superior al HP nominal.

#### DIMENSIONES Y PESOS

FIG.	CÓDIGO	A	B	C	PESO (kg.)	FIG.	CÓDIGO	A	B	C	PESO (kg.)	
		(pulgadas)	(mm)	(pulgadas)				(mm)				
1	KOR6 R15-1	5.04"	3.82"	343	5	2	KOR6 R100-8(4")	5.04"	5.35"	3.82"	766	15.1
	KOR6 R30-2			403	6.4		5.35"			766	15.3	
	KOR6 R50-3			464	7.9		3.82"			827	16.2	
	KOR6 R50-4			524	9.3		827			16.6		
	KOR6 R75-5			585	10.8		887			18		
2	KOR6 R75-5/6"	5.35"	585	11	2	KOR6 R150-10	5.35"	5.35"	948	19.5		
1	KOR6 R75-6	3.82"	645	12.2		KOR6 R150-11			1,008	20.9		
2	KOR6 R75-6/6"	5.35"	645	12.5		KOR6 R150-12			1,069	22.4		
1	KOR6 R100-7(4")	3.82"	706	13.7		KOR6 R150-13			1,129	23.8		
2	KOR6 R100-7	5.35"	706	14		KOR6 R200-14			1,190	25.3		

A = diámetro de la bomba + guardacable.

Especificaciones sujetas a cambio sin previo aviso.

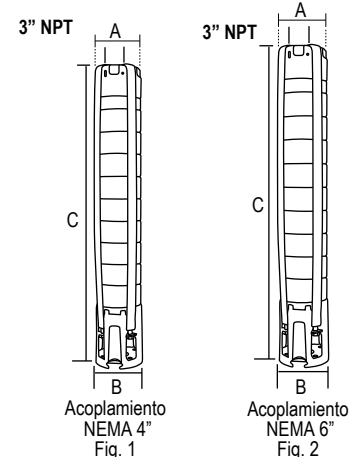

**SERIE KOR6** Descarga: 3" NPT **6 Ips**

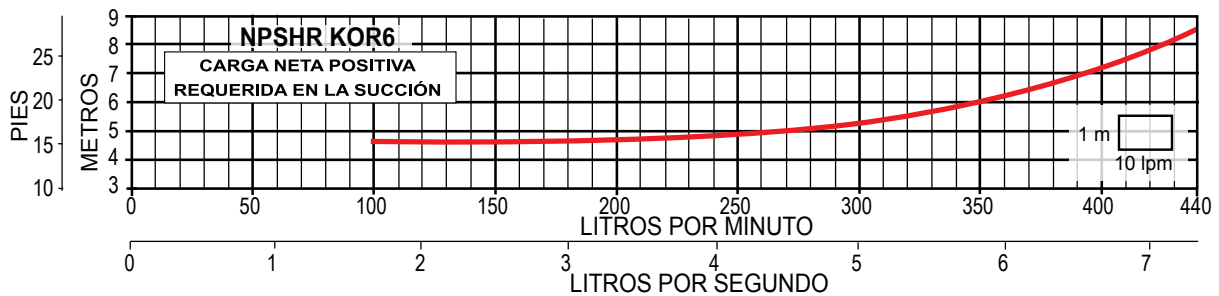
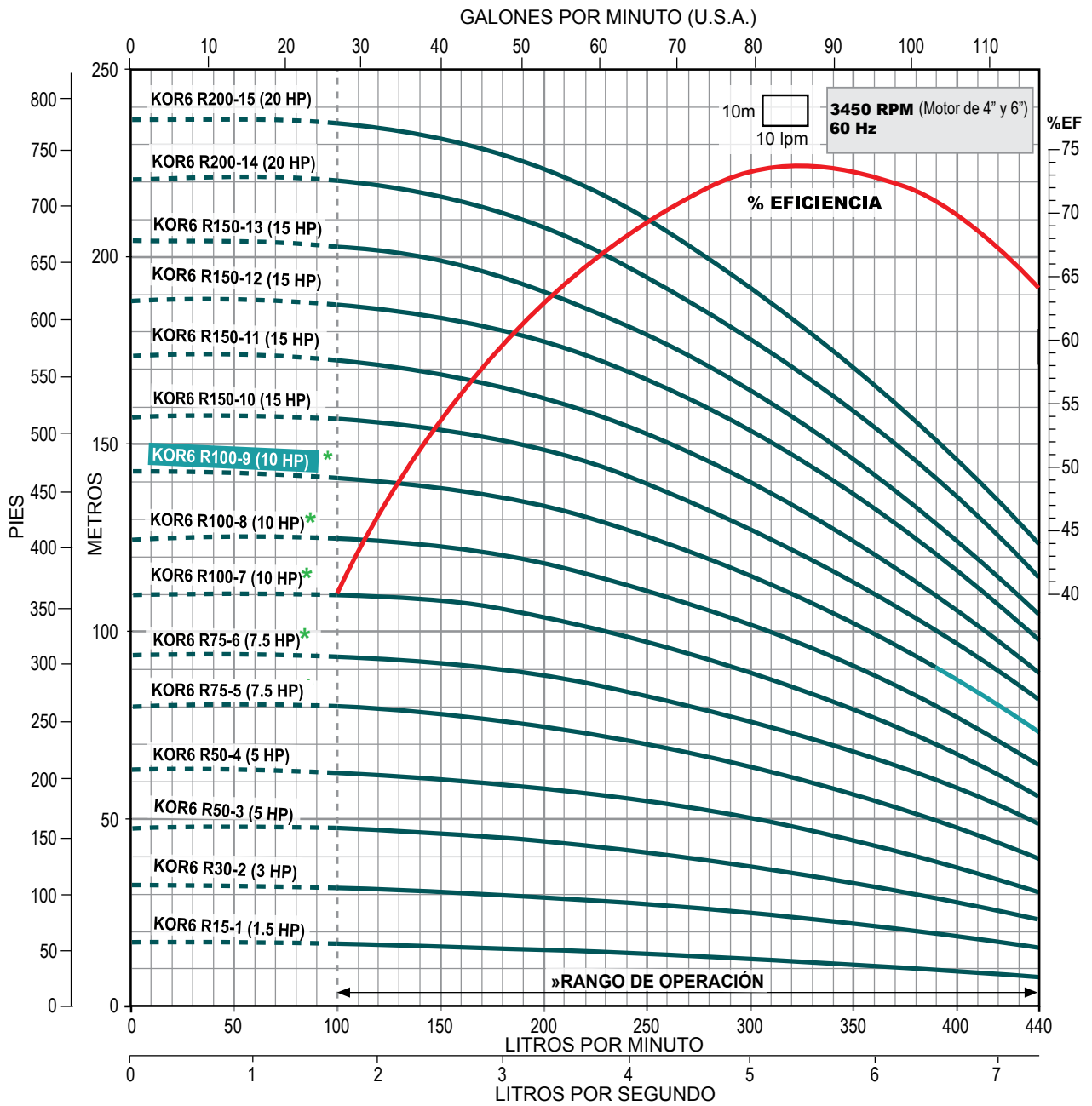

\* Disponible con acoplamiento para motor de 4" ó 6".

» Trabajar fuera del rango de operación ocasiona alto consumo de energía y daño mecánico en la motobomba.

## SERIE KOR6 (para 6 lps)



- Totalmente en acero inoxidable
- Alto desempeño (eficiencia y duración)
- Garantía. Refacciones. Taller de servicio
- Más de 270 modelos a su disposición

Gasto nominal: 6 lps / 360 lpm / 95 gpm

Rango de flujo: 1.6 a 7.3 lps / 100 a 440 lpm / 25.3 a 115.7 gpm

CÓDIGO	BHP MÁXIMO	HP NOMINAL	ADEME MÍNIMO RECOMENDADO (pulgadas)	RANGO DE CARGA (m) (min. - max.)	MÁXIMA EFICIENCIA	
					CARGA (m)	GASTO (lps / gpm)
KOR6 R200-16	20.32	20	8"	131 - 252	197	5.33 / 84.5
KOR6 R200-17	22.12			140 - 268	209	
KOR6 R250-18	22.88	25		148 - 282	220	
KOR6 R250-19	23.98			157 - 295	234	
KOR6 R250-20	25.36			163 - 311	247	
KOR6 R250-21	26.53			173 - 327	258	
KOR6 R250-22	27.7			180 - 340	270	
KOR6 R300-23	28.87	30		190 - 360	284	
KOR6 R300-24	30.4			197 - 377	296	
KOR6 R300-25	32.24			209 - 392	309	
KOR6 R300-26	33.06	40		216 - 409	321	
KOR6 R400-27	35.76			226 - 426	333	
KOR6 R400-28	36.21			232 - 440	345	
KOR6 R400-29	36.66			240 - 457	354	
KOR6 R400-30	38.19			249 - 474	369	

**Notas:**

- Las bombas de la serie KOR6 están disponibles en acero inoxidable 316 para aplicaciones en agua corrosiva.
- Los BHP máximos están calculados de acuerdo a las siguientes RPM nominales de los motores estándar: 3450 RPM para bombas acopladas a motores de 7.5 a 50 HP en 6".

Si opera el equipo en el segmento de la curva marcada en color azul turquesa, le recomendamos utilizar nuestro motor ALTAMIRA ya que gracias a su diseño electromecánico robusto le permite satisfacer la potencia demandada en ese punto de operación. En caso de optar por otra marca de motor le sugerimos instalar uno con la potencia inmediata superior al HP nominal.

**DIMENSIONES Y PESOS**

FIG.	CÓDIGO	A	B	C	kg.
		(pulgadas)		mm	
1	KOR6 R200-16	5.04"	5.35"	1,250	26.7
	KOR6 R200-17			1,311	28.1
	KOR6 R250-18			1,371	29.6
	KOR6 R250-19			1,431	31
	KOR6 R250-20			1,492	32.5
	KOR6 R250-21			1,552	33.9
	KOR6 R250-22			1,613	35.4
	KOR6 R300-23			1,673	36.8
	KOR6 R300-24			1,734	38.3
	KOR6 R300-25			1,794	39.7
	KOR6 R300-26			1,855	41.2
	KOR6 R400-27			1,915	42.6
	KOR6 R400-28			1,976	44.1
	KOR6 R400-29			2,037	45.5
	KOR6 R400-30			2,097	47

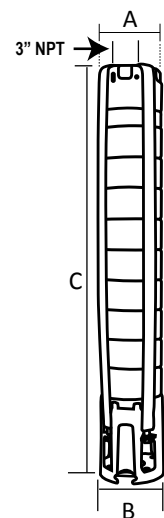

A = diámetro de la bomba + guardacable.

Acoplamiento NEMA 6" Fig. 1

Especificaciones sujetas a cambio sin previo aviso.

**SERIE KOR6**

Descarga: 3" NPT

**6 Ips**

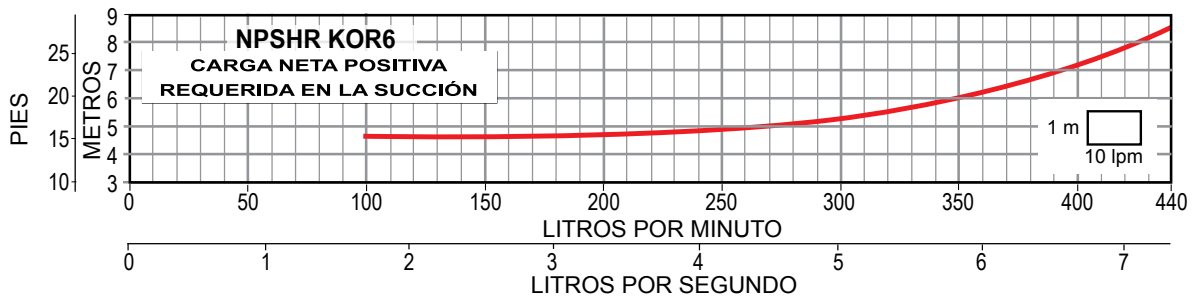
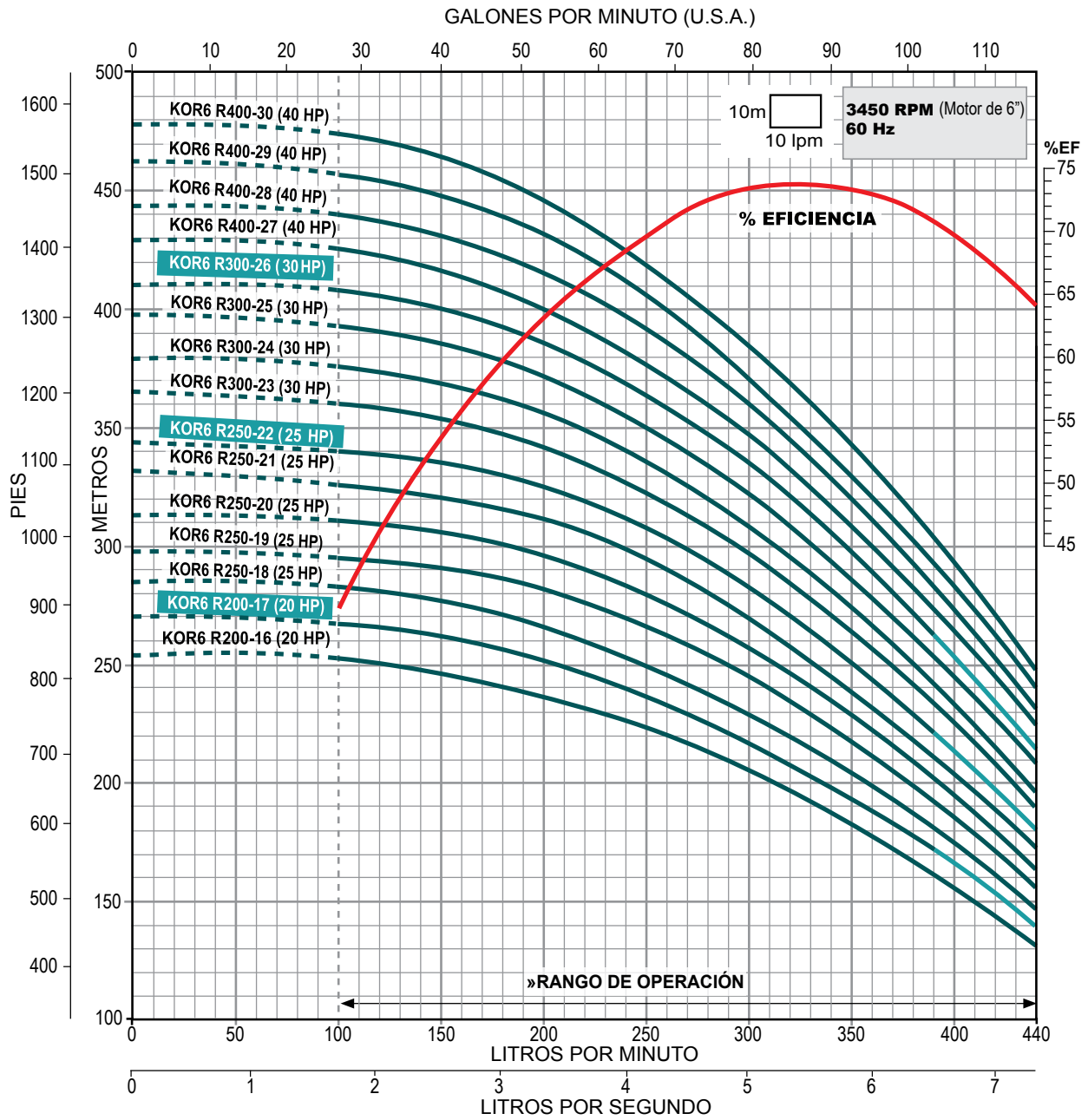

» Trabajar fuera del rango de operación ocasiona alto consumo de energía y daño mecánico en la motobomba.

### Serie KOR

## SERIE KOR10 (para 10 lps)



- Totalmente en acero inoxidable
- Alto desempeño (eficiencia y duración)
- Garantía. Refacciones. Taller de servicio
- Más de 270 modelos a su disposición

Gasto nominal: 10 lps / 600 lpm / 158 gpm

Rango de flujo: 3.3 a 13.3 lps / 200 a 800 lpm / 52.3 a 210.8 gpm

CÓDIGO	BHP MÁXIMO	HP NOMINAL	ADEME MÍNIMO RECOMENDADO (pulgadas)	RANGO DE CARGA (m) (min. - max.)	MÁXIMA EFICIENCIA	
					CARGA (m)	GASTO (lps / gpm)
KOR10 R20-1	1.84	2	6"	6 - 16	11	9.33 / 148
KOR10 R50-2	3.8	5		13 - 32	23	
KOR10 R50-3-1A	4.82			17 - 43	31	
KOR10 R75-4	7.79	7.5	8"	29 - 63	48	
KOR10 R75-4/6"	7.79			29 - 63	48	
KOR10 R100-5/4"	9.67	10	6"	36 - 79	60	
KOR10 R100-5	9.67			36 - 79	60	
KOR10 R150-6	12.89	15	8"	49 - 97	72	
KOR10 R150-7	15.16			54 - 112	87	
KOR10 R150-8-2A	15.27			60 - 122	93	
KOR10 R200-9	19.07	20	8"	70 - 143	110	
KOR10 R200-10	19.83			77 - 160	123	
KOR10 R200-11-3A	20.96			85 - 169	129	
KOR10 R200-11	21.17	25	8"	85 - 177	135	
KOR10 R250-12	24.03			95 - 192	150	
KOR10 R250-13	25.50			100 - 208	161	
KOR10 R250-14-4A	26.42	25	8"	105 - 219	168	
KOR10 R250-14	27.59			109 - 222	174	

**Notas:**

- Las bombas de la serie KOR10 están disponibles en acero inoxidable 316 para aplicaciones en agua corrosiva.
- Los BHP máximos están calculados de acuerdo a las siguientes RPM nominales de los motores estándar: 3450 RPM para bombas acopladas a motores de 2 a 10 HP en 4" y de 7.5 a 50 HP en 6".

• Si opera el equipo en el segmento de la curva marcada en color azul turquesa, le recomendamos utilizar nuestro motor ALTAMIRA ya que gracias a su diseño electromecánico robusto le permite satisfacer la potencia demandada en ese punto de operación. En caso de optar por otra marca de motor le sugerimos instalar uno con la potencia inmediata superior al HP nominal.

**DIMENSIONES Y PESOS**

FIG.	CÓDIGO	A	B	C	kg.	FIG.	CÓDIGO	A	B	C	kg.
		(pulgadas)	(pulgadas)	mm				(pulgadas)	mm		
1	KOR10 R20-1	3.86"	5.04"	366	6.7	2	KOR10 R150-8-2A	5.04"	5.43"	1,038	18.6
	KOR10 R50-2			462	8.4		KOR10 R200-9			1,134	20.3
	KOR10 R50-3-1A			558	10.1		KOR10 R200-10			1,230	22
	KOR10 R75-4			654	11.8		KOR10 R200-11-3A			1,326	23.6
2	KOR10 R75-4/6"	5.04"	5.43"	654	11.8	2	KOR10 R200-11	5.04"	5.43"	1,326	23.6
1	KOR10 R100-5/4"	3.86"	5.04"	750	13.5	2	KOR10 R250-12	5.04"	5.43"	1,422	25.3
2	KOR10 R100-5	3.86"	5.04"	750	13.7	KOR10 R250-13	1,518	27			
	KOR10 R150-6			846	15.2	KOR10 R250-14-4A	1,614	28.7			
	KOR10 R150-7			942	16.9	KOR10 R250-14	1,614	28.7			

A = diámetro de la bomba + guardacable.

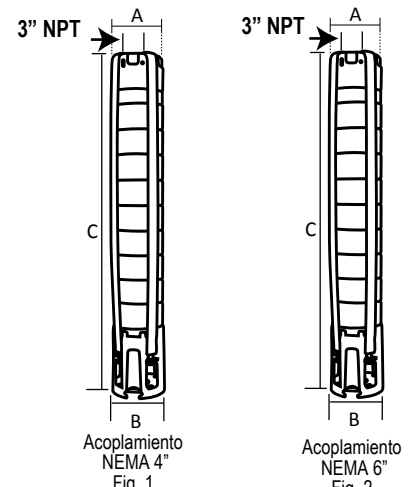

Especificaciones sujetas a cambio sin previo aviso.



**SERIE KOR10** Descarga: 3" NPT **10 Ips**

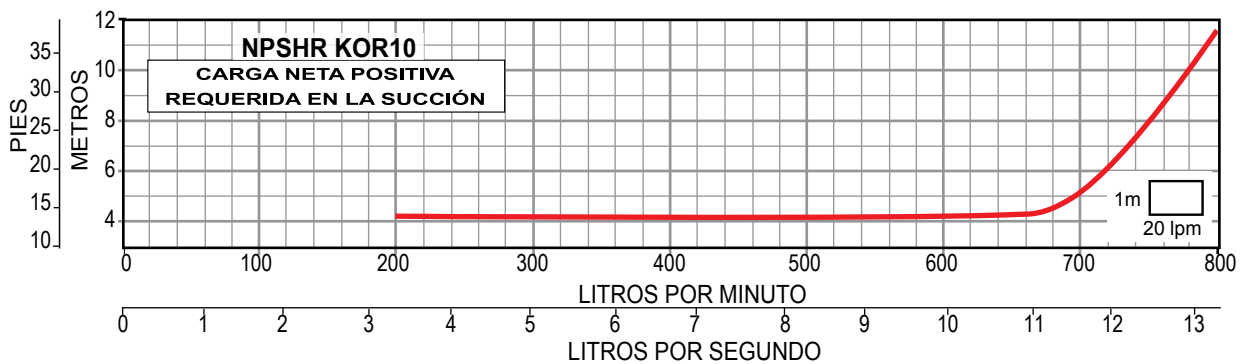
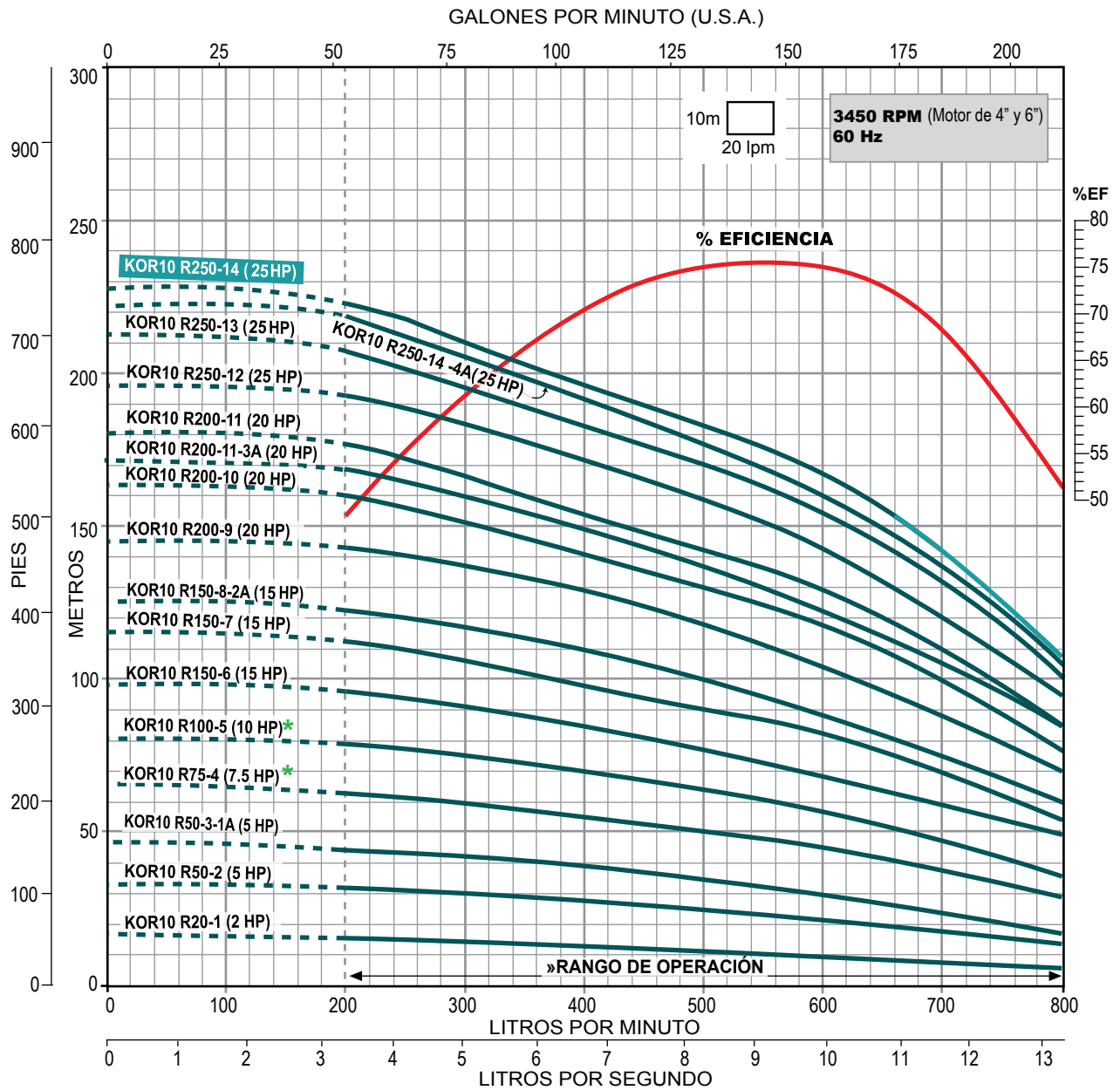

\* Disponible con acoplamiento para motor de 4" ó 6".

» Trabajar fuera del rango de operación ocasiona alto consumo de energía y daño mecánico en la motobomba.



## SERIE KOR10 (para 10 lps)

- Totalmente en acero inoxidable
- Alto desempeño (eficiencia y duración)
- Garantía. Refacciones. Taller de servicio
- Más de 270 modelos a su disposición



Gasto nominal: 10 lps / 600 lpm / 158 gpm

Rango de flujo: 3.3 a 13.3 lps / 200 a 800 lpm / 52.3 a 210.8 gpm

CÓDIGO	BHP MÁXIMO	HP NOMINAL	ADEME MÍNIMO RECOMENDADO (pulgadas)	RANGO DE CARGA (m) (mín. - max.)	MÁXIMA EFICIENCIA	
					CARGA (m)	GASTO (lps / gpm)
KOR10 R300-15	29.38	30	8"	120 - 243	189	9.33 / 148
KOR10 R300-16	31.45			125 - 258	197	
KOR10 R300-17	33.24			130 - 272	209	
KOR10 R400-18	37.34	40		139 - 289	218	
KOR10 R400-19	39.49			147 - 306	230	
KOR10 R400-20	41.37			153 - 321	243	
KOR10 R400-21	41.70			162 - 338	254	
KOR10 R400-22	42.83	50		170 - 351	268	
KOR10 R500-23	45.05			174 - 369	279	
KOR10 R500-24	48.20			190 - 389	299	
KOR10 R500-25	52.04		193 - 400	310		
KOR10 R500-26	52.94		200 - 417	322		
KOR10 R500-27	54.12	60	210 - 431	330		
KOR10 R600-28	55.87		8" / 10"	220 - 448	343	

\*\* Este modelo de bomba se puede ensamblar con acoplamiento NEMA de 8", favor de solicitar cotización con dicho acoplamiento.

#### Notas:

- Las bombas de la serie KOR10 están disponibles en acero inoxidable 316 para aplicaciones en agua corrosiva.
- Los motores ALTAMIRA de 60 HP tienen un diámetro nominal de 8" y un acoplamiento NEMA de 6", favor de considerarlo al seleccionar la bomba y en su instalación.
- Los BHP máximos están calculados de acuerdo a las siguientes RPM nominales de los motores estándar:  
3450 RPM para bombas acopladas a motores de 7.5 a 50 HP en 6".  
3480 RPM para bombas acopladas a motores de 60 a 100 HP en 8".

Si opera el equipo en el segmento de la curva marcada en color azul turquesa, le recomendamos utilizar nuestro motor ALTAMIRA ya que gracias a su diseño electromecánico robusto le permite satisfacer la potencia demandada en ese punto de operación. En caso de optar por otra marca de motor le sugerimos instalar uno con la potencia inmediata superior al HP nominal.

#### DIMENSIONES Y PESOS

FIG.	CÓDIGO	A	B	C	kg.	FIG.	CÓDIGO	A	B	C	kg.
		(pulgadas)	(pulgadas)	mm				(pulgadas)	mm		
1	KOR10 R300-15	5.04"	5.43"	1,710	30.4	1	KOR10 R400-22	5.04"	5.43"	2,382	42.3
	KOR10 R300-16			1,806	32.1		KOR10 R500-23			2,478	44
	KOR10 R300-17			1,902	33.8		KOR10 R500-24			2,574	45.6
	KOR10 R400-18			1,998	35.5		KOR10 R500-25			2,670	47.3
	KOR10 R400-19			2,094	37.2		KOR10 R500-26			2,766	49
	KOR10 R400-20			2,190	38.9		KOR10 R500-27			2,862	50.7
	KOR10 R400-21			2,286	40.6		KOR10 R600-28			2,958	52.4

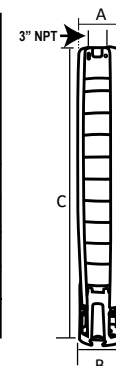

Acoplamiento NEMA 6" Fig. 1

A = diámetro de la bomba + guardacable.

Especificaciones sujetas a cambio sin previo aviso.

**SERIE KOR10**

Descarga: 3" NPT

**10 Ips**

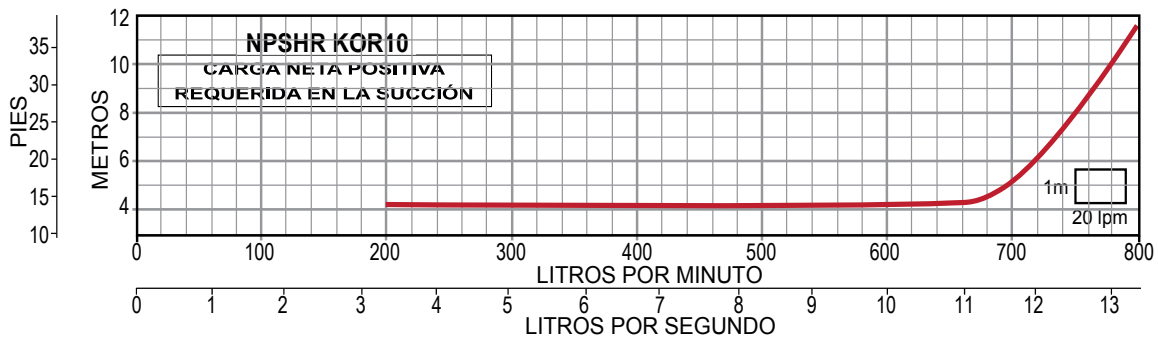
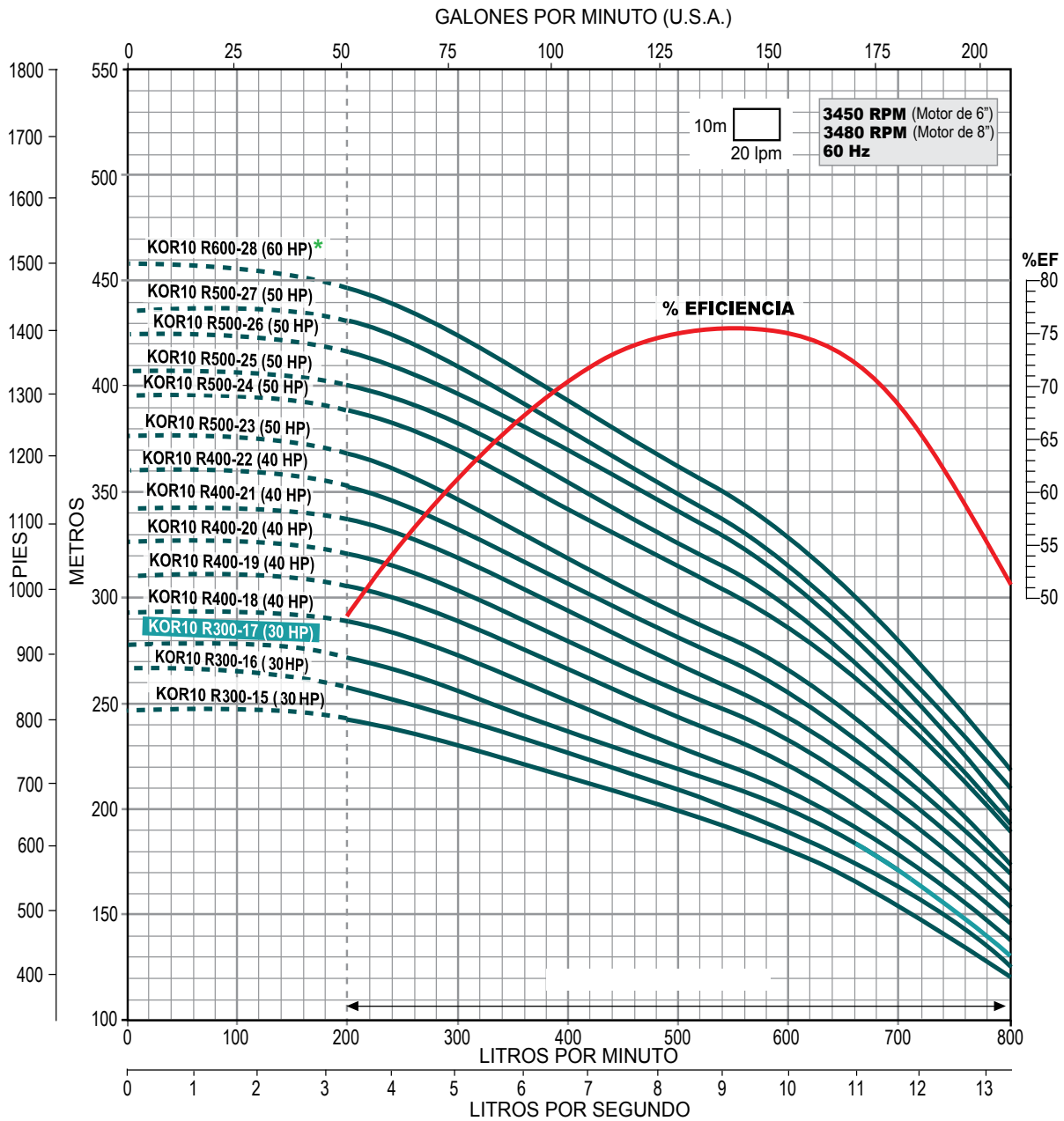

\*Disponible con acoplamiento para motor de 6" u 8".

» Trabajar fuera del rango de operación ocasiona alto consumo de energía y daño mecánico en la motobomba.

## SERIE KOR15 (para 15 lps)

- Totalmente en acero inoxidable
- Alto desempeño (eficiencia y duración)
- Garantía. Refacciones. Taller de servicio
- Más de 270 modelos a su disposición



Gasto nominal: 15 lps / 900 lpm / 238 gpm

Rango de flujo: 4.1 a 20 lps / 250 a 1,200 lpm / 64.9 a 317 gpm

CÓDIGO	BHP MÁXIMO	HP NOMINAL	ADEME MÍNIMO RECOMENDADO (pulgadas)	RANGO DE CARGA (m) (min. - max.)	MÁXIMA EFICIENCIA	
					CARGA (m)	GASTO (lps / gpm)
KOR15 R20-1-1B	2.07	2	6"	1 - 16	7	15.83 / 251
KOR15 R30-1	2.63	3		4 - 20	10	
KOR15 R50-2-2B	4.31	5		4 - 29	15	
KOR15 R75-2	6.12	7.5	8"	14 - 36	22	
KOR15 R75-2/6"	6.12			14 - 36	22	
KOR15 R75-3-3B	7.03			10 - 48	26	
KOR15 R75-3-3B/6"	7.03	10	6"	10 - 48	26	
KOR15 R100-3/4"	9.56			21 - 58	35	
KOR15 R100-3	9.56			21 - 58	35	
KOR15 R150-4-BC	11.79	15	8"	19 - 69	38	
KOR15 R150-4	12.74			29 - 77	47	
KOR15 R150-5-1C	15.68			35 - 93	57	
KOR15 R200-6-2A	20.09	20	8"	43 - 104	62	
KOR15 R200-6	20.12			50 - 119	74	
KOR15 R200-7-2C	22.09			52 - 129	81	
KOR15 R250-7	23.53	25	8"	58 - 138	88	
KOR15 R250-8	26.26			66 - 157	99	

**Notas:**

- Las bombas de la serie KOR15 están disponibles en acero inoxidable 316 para aplicaciones en agua corrosiva.
- Los BHP máximos están calculados de acuerdo a las siguientes RPM nominales de los motores estándar: 3450 RPM para bombas acopladas a motores de 2 a 10 HP en 4" y de 7.5 a 50 HP en 6".

Si opera el equipo en el segmento de la curva marcada en color azul turquesa, le recomendamos utilizar nuestro motor ALTAMIRA ya que gracias a su diseño electromecánico robusto le permite satisfacer la potencia demandada en ese punto de operación. En caso de optar por otra marca de motor le sugerimos instalar uno con la potencia inmediata superior al HP nominal.

**DIMENSIONES Y PESOS**

FIG.	CÓDIGO	A (pulgadas)	B (mm)	C (mm)	PESO (kg.)
1	KOR15 R20-1-1B	3.86"	383	383	6.9
	KOR15 R30-1			383	6.9
	KOR15 R50-2-2B			496	9.2
	KOR15 R75-2			496	9.2
2	KOR15 R75-2/6"	5.04"	5.43"	496	9.2
1	KOR15 R75-3-3B	3.86"	609	609	11.5
2	KOR15 R75-3-3B/6"			5.43"	609
1	KOR15 R100-3/4"	3.86"	609	609	11.5
2	KOR15 R100-3			5.43"	609

A = diámetro de la bomba + guardacable.

FIG.	CÓDIGO	A (pulgadas)	B (mm)	C (mm)	PESO (kg.)
2	KOR15 R150-4-BC	5.04"	5.43"	722	13.7
	KOR15 R150-4			722	13.7
	KOR15 R150-5-1C			835	15.9
	KOR15 R200-6-2A			948	18.3
	KOR15 R200-6			948	18.3
	KOR15 R200-7-2C			1,061	20.6
	KOR15 R250-7			1,061	20.6
	KOR15 R250-8			1,174	22.9

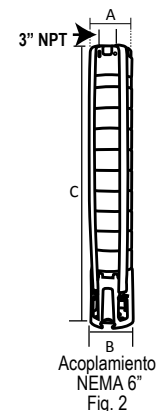
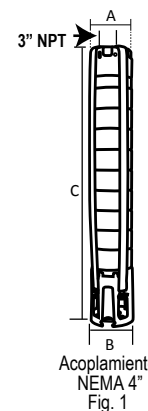

Especificaciones sujetas a cambio sin previo aviso.

**SERIE KOR15** Descarga: 3" NPT **15 lps**

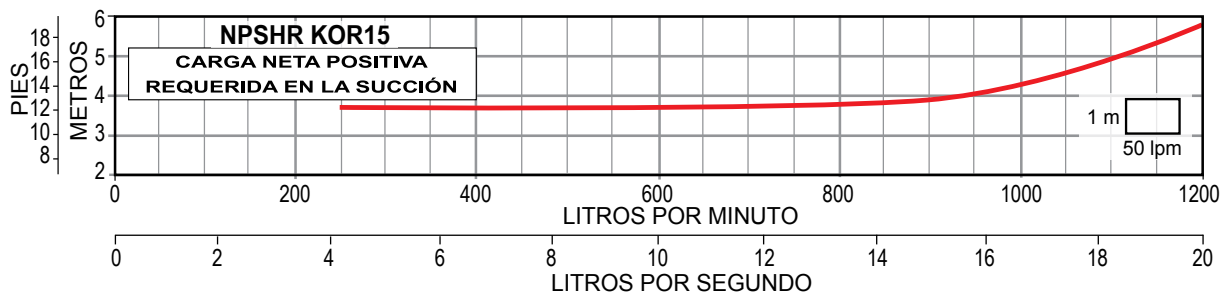
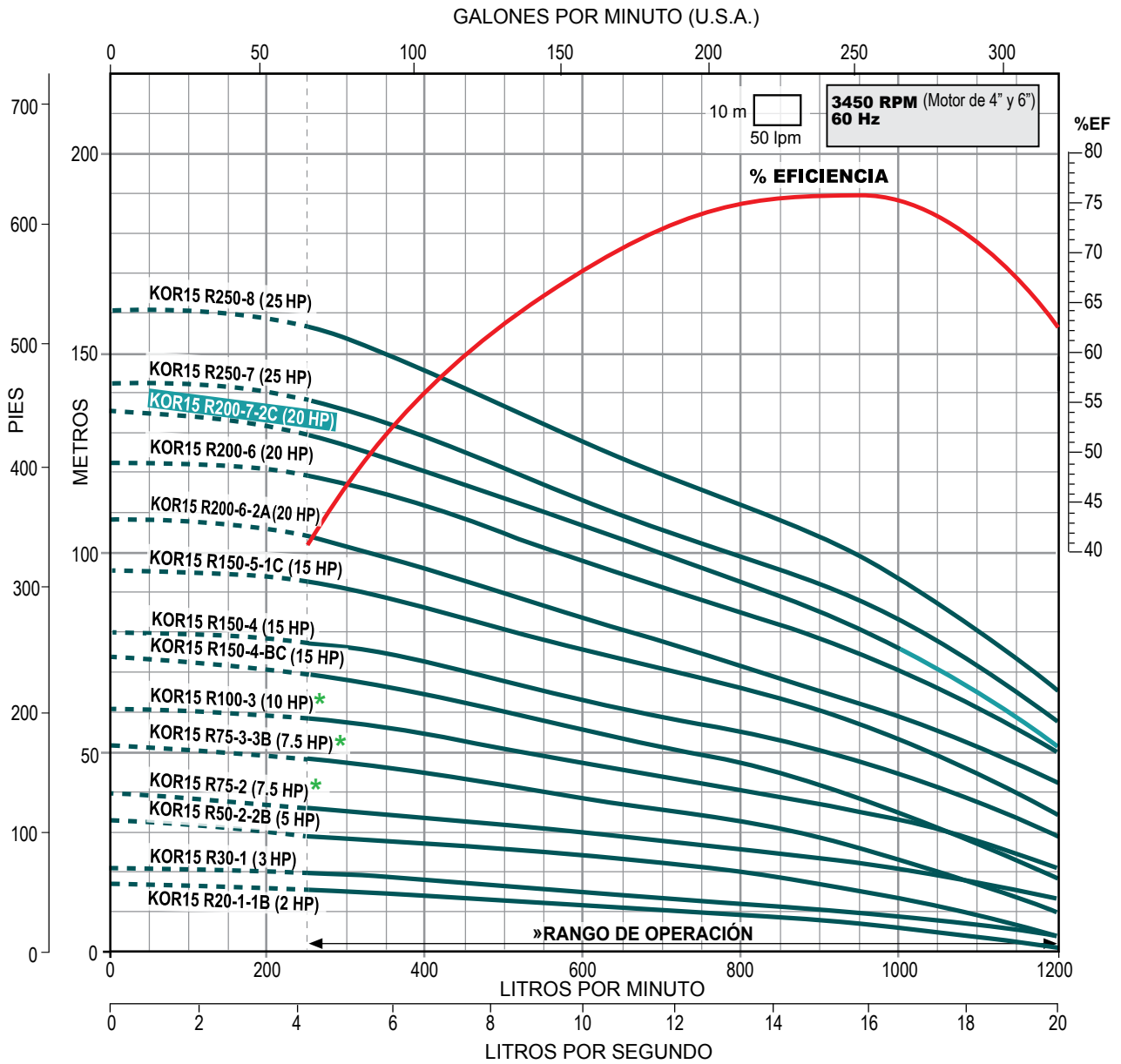

\* Disponible con acoplamiento para motor de 4" ó 6".

» Trabajar fuera del rango de operación ocasiona alto consumo de energía y daño mecánico en la motobomba.

## SERIE KOR15 (para 15 lps)



- Totalmente en acero inoxidable
- Alto desempeño (eficiencia y duración)
- Garantía. Refacciones. Taller de servicio
- Más de 270 modelos a su disposición

Gasto nominal: 15 lps / 900 lpm / 238 gpm

Rango de flujo: 4.1 a 20 lps / 250 a 1,200 lpm / 64.9 a 317 gpm

CÓDIGO	BHP MÁXIMO	HP NOMINAL	ADEME MÍNIMO RECOMENDADO (pulgadas)	RANGO DE CARGA (m) (min. - max.)	MÁXIMA EFICIENCIA	
					CARGA (m)	GASTO (lps / gpm)
KOR15 R300-9	30.13	30	8"	74 - 175	111	15.83 / 251
KOR15 R400-10	33.45	40		82 - 197	123	
KOR15 R400-11	37.04			94 - 221	140	
KOR15 R400-12	40.08			99 - 232	148	
KOR15 R400-13	43.51			106 - 252	161	
KOR15 R500-14	46.44			50	113 - 269	
KOR15 R500-15	50.59	126 - 290	188			
KOR15 R500-16	53.89	133 - 304	200			
* KOR15 R600-17	56.13	60	8" / 10"	140 - 329	209	
* KOR15 R600-18	60.54			150 - 344	226	
* KOR15 R600-19	63			151 - 367	231	
KOR15 R750-20	66.81	75	10"	160 - 383	242	

\* Estos modelos de bombas se pueden ensamblar con acoplamiento NEMA de 8", favor de solicitar cotización con dicho acoplamiento.

#### Notas:

- Las bombas de las series KOR10 están disponibles en acero inoxidable 316 para aplicaciones en agua corrosiva.
- Los motores ALTAMIRA de 60 HP tienen un diámetro nominal de 8" y un acoplamiento NEMA de 6", favor de considerarlo al seleccionar la bomba y en su instalación.
- Los BHP máximos están calculados de acuerdo a las siguientes RPM nominales de los motores estándar:  
3450 RPM para bombas acopladas a motores de 7.5 a 50 HP en 6".  
3480 RPM para bombas acopladas a motores de 60 a 100 HP en 8".

#### DIMENSIONES Y PESOS

FIG.	CÓDIGO	A	B	C	PESO (kg.)	FIG.	CÓDIGO	A	B	C	PESO (kg.)
		(pulgadas)	(mm)	(pulgadas)				(mm)	(pulgadas)	(mm)	
1	KOR15 R300-9	5.04"	5.43"	1,287	25.1	1	KOR15 R500-15	5.04"	5.43"	1,965	38.8
	KOR15 R400-10			1,400	27.4		KOR15 R500-16			2,078	41.1
	KOR15 R400-11			1,513	29.7		KOR15 R600-17			2,191	43.4
	KOR15 R400-12			1,626	32		KOR15 R600-18			2,304	45.7
	KOR15 R400-13			1,739	34.3		KOR15 R600-19			2,417	48
	KOR15 R500-14			1,852	36.6		2			KOR15 R750-20	7.83"

A = diámetro de la bomba + guardacable.

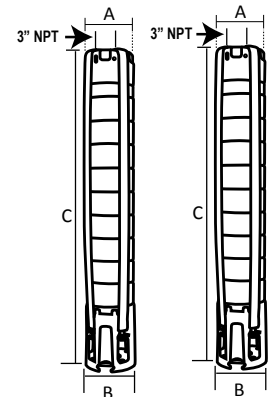

Acoplamiento NEMA 6" Fig. 1

Acoplamiento NEMA 8" Fig. 2

Especificaciones sujetas a cambio sin previo aviso.

**SERIE KOR15** Descarga: 3" NPT **15 Ips**

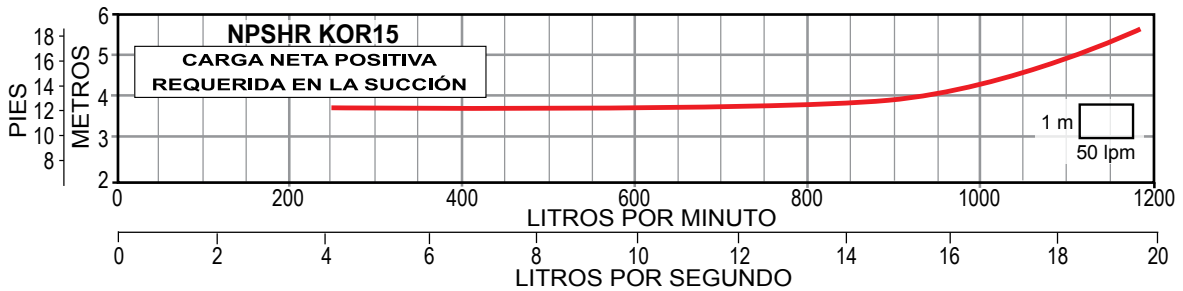
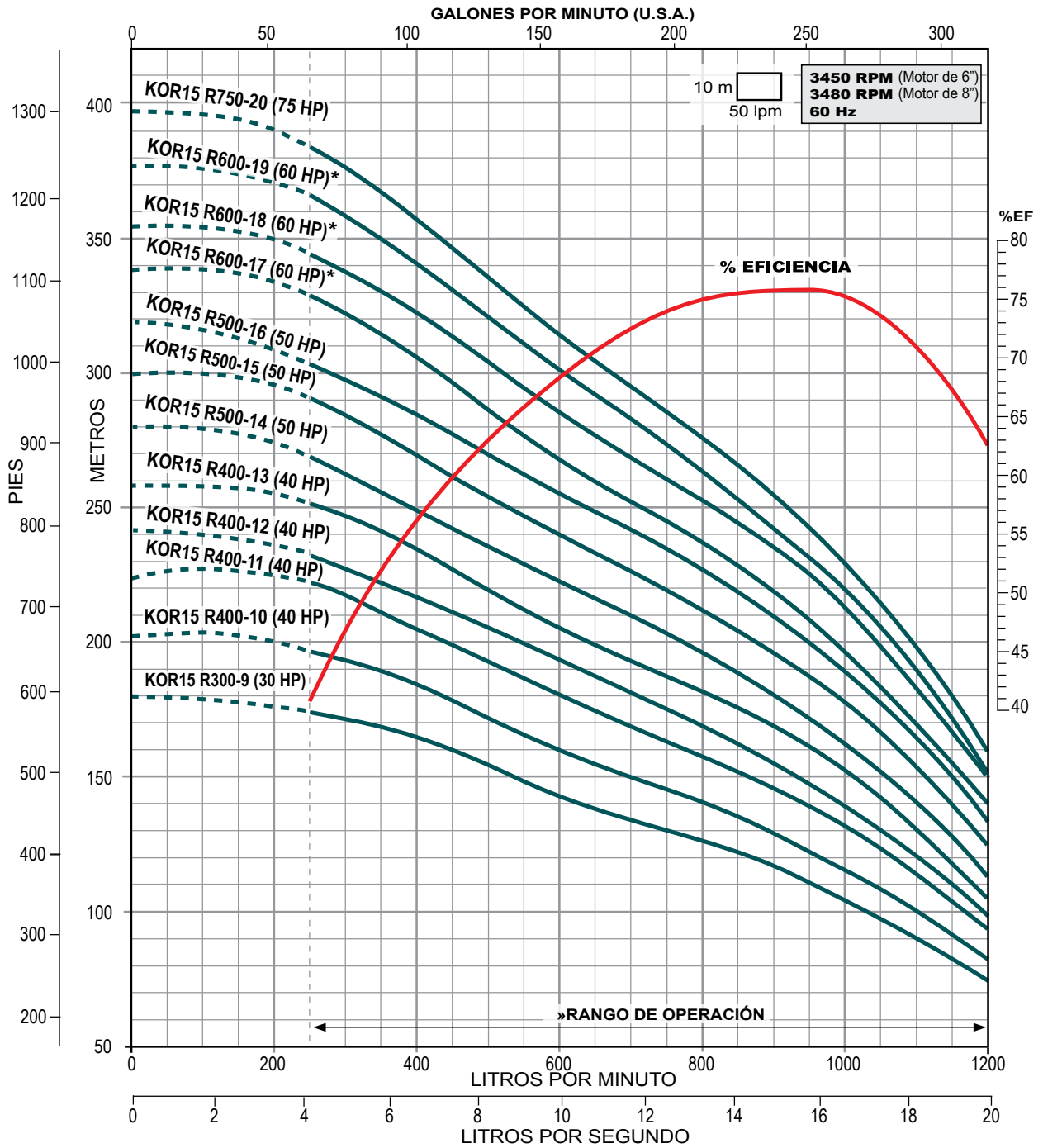

\* Disponible con acoplamiento para motor de 6" u 8".

» Trabajar fuera del rango de operación ocasiona alto consumo de energía y daño mecánico en la motobomba.

## SERIE KOR20 (para 20 lps)



- Totalmente en acero inoxidable
- Alto desempeño (eficiencia y duración)
- Garantía. Refacciones. Taller de servicio
- Más de 270 modelos a su disposición

Gasto nominal: 20 lps / 1,200 lpm / 317 gpm

Rango de flujo: 6.6 a 25 lps / 400 a 1,500 lpm / 104.6 a 396.2 gpm

CÓDIGO	BHP MÁXIMO	HP NOMINAL	ADEME MÍNIMO RECOMENDADO (pulgadas)	RANGO DE CARGA (m) (min. - max.)	MÁXIMA EFICIENCIA	
					CARGA (m)	GASTO (lps / gpm)
KOR20 R50-1	3.72	5	8"	3 - 19	8	20 / 317
KOR20 R50-2-2B	5.25			2 - 26	11	
KOR20 R75-2	7.62	7.5		12 - 38	20	
KOR20 R75-2/6"	7.62			12 - 38	20	
KOR20 R100-3-1A	10.50	10		16 - 54	29	
KOR20 R150-3	11.75	15		20 - 59	32	
KOR20 R150-4	15.43			29 - 77	43	
KOR20 R200-5	19.39	20		36 - 98	57	
KOR20 R250-6-1B	22.30	25		37 - 108	60	
KOR20 R250-6	23.25			43 - 117	68	

**Notas:**

- Las bombas de la serie KOR20 están disponibles en acero inoxidable 316 para aplicaciones en agua corrosiva.
- Los BHP máximos están calculados de acuerdo a las siguientes RPM nominales de los motores estándar: 3450 RPM para bombas acopladas a motores de 5 a 10 HP en 4" y de 7.5 a 50 HP en 6".

**DIMENSIONES Y PESOS**

FIG.	CÓDIGO	A	B	C	PESO (kg.)
		(pulgadas)	(mm)	(mm)	
1	KOR20 R50-1	5.67"	3.86"	383	6.9
	KOR20 R50-2-2B			496	9.2
	KOR20 R75-2			496	9.2
2	KOR20 R75-2/6"	5.75"	5.39"	496	9.2
	KOR20 R100-3-1A			609	11.5
	KOR20 R150-3			609	11.5
	KOR20 R150-4			722	13.7
	KOR20 R200-5			835	16
	KOR20 R250-6-1B			948	18.2
	KOR20 R250-6			948	18.3

A = diámetro de la bomba + guardacable.

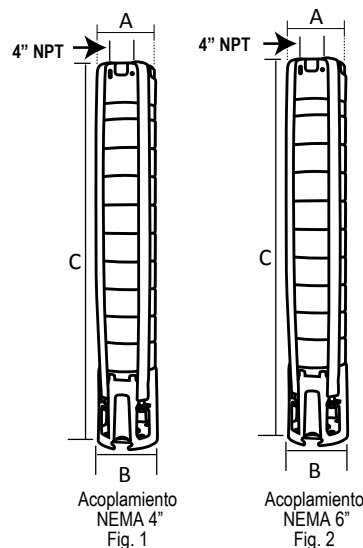

Especificaciones sujetas a cambio sin previo aviso.



**SERIE KOR20**

Descarga: 4" NPT

**20 Ips**

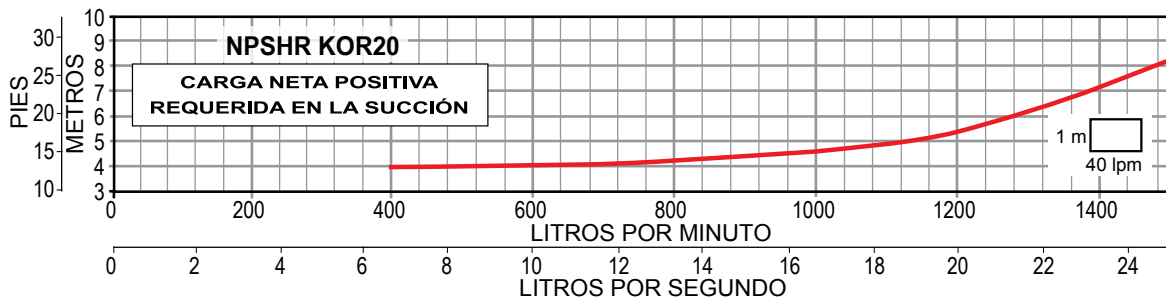
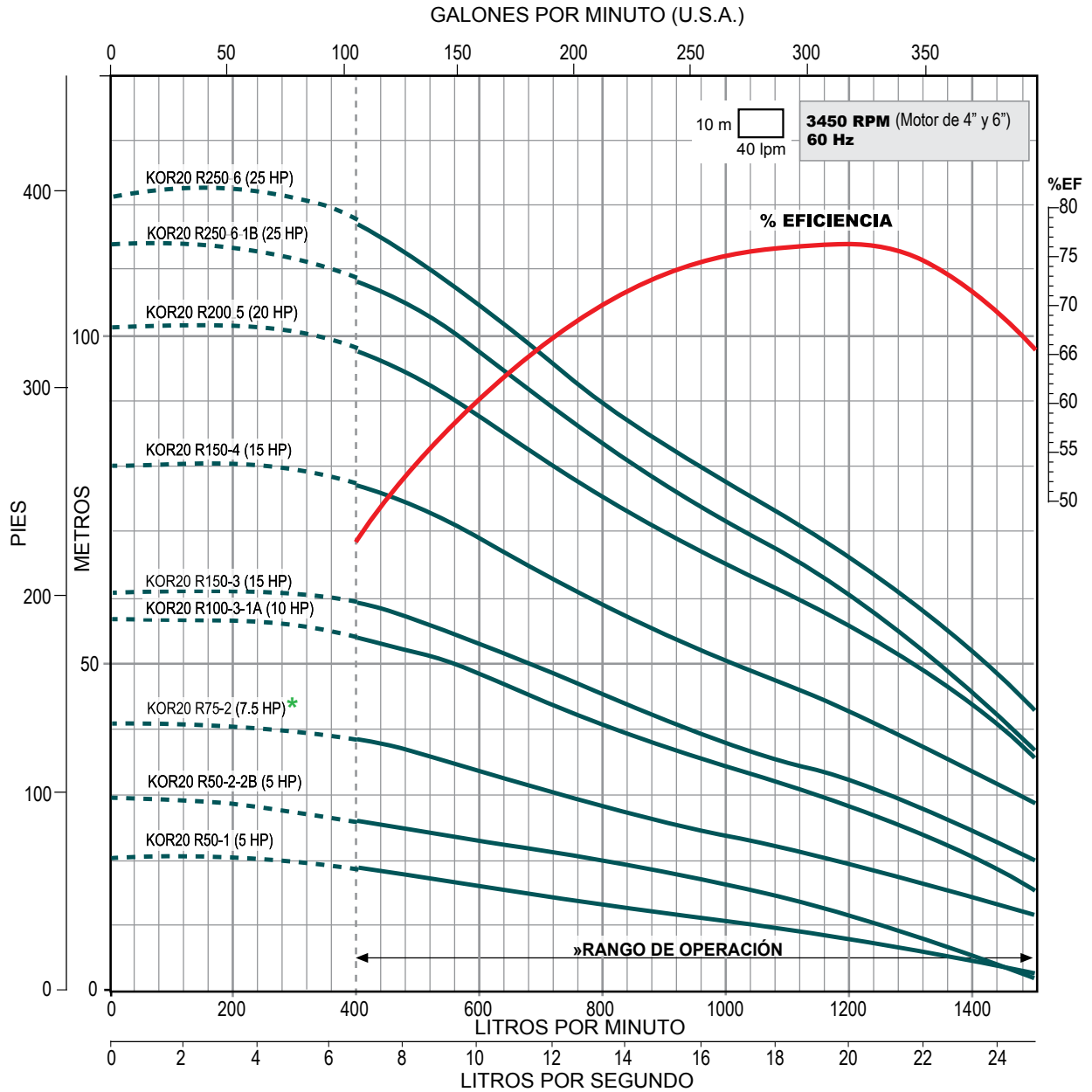

\* Disponible con acoplamiento para motor de 4" ó 6".

» Trabajar fuera del rango de operación ocasiona alto consumo de energía y daño mecánico en la motobomba.

## SERIE KOR20 (para 20 lps)

- Totalmente en acero inoxidable
- Alto desempeño (eficiencia y duración)
- Garantía. Refacciones. Taller de servicio
- Más de 270 modelos a su disposición



Gasto nominal: 20 lps / 1,200 lpm / 317 gpm

Rango de flujo: 6.6 a 25 lps / 400 a 1,500 lpm / 104.6 a 396.2 gpm

CÓDIGO	BHP MÁXIMO	HP NOMINAL	ADEME MÍNIMO RECOMENDADO (pulgadas)	RANGO DE CARGA (m) (min. - max.)	MÁXIMA EFICIENCIA	
					CARGA (m)	GASTO (lps / gpm)
KOR20 R300-7	26.91	30	8"	51 - 134	78	20 / 317
KOR20 R300-8	31.81			61 - 157	90	
KOR20 R400-9	34.82	40		64 - 174	101	
KOR20 R400-10	38.38			72 - 189	109	
KOR20 R500-11	43.92	50		84 - 213	125	
KOR20 R500-12	50.25			98 - 235	142	
KOR20 R500-13	51.28		103 - 254	151		
* KOR20 R600-14	57.38	60	8" / 10"	110 - 272	163	
* KOR20 R600-15	60.63			118 - 293	172	
* KOR20 R600-16	62.88			127 - 310	182	

\* Estos modelos de bombas se pueden ensamblar con acoplamiento NEMA de 8", favor de solicitar cotización con dicho acoplamiento.

#### Notas:

- Las bombas de la serie KOR20 están disponibles en acero inoxidable 316 para aplicaciones en agua corrosiva.
- Los motores ALTAMIRA de 60 HP tienen un diámetro nominal de 8" y un acoplamiento NEMA de 6", favor de considerarlo al seleccionar la bomba y en su instalación.
- Los BHP máximos están calculados de acuerdo a las siguientes RPM nominales de los motores estándar:  
3450 RPM para bombas acopladas a motores de 7.5 a 50 HP en 6".  
3480 RPM para bombas acopladas a motores de 60 a 100 HP en 8".

#### DIMENSIONES Y PESOS

FIG.	CÓDIGO	A (pulgadas)	B (pulgadas)	C (mm)	PESO (kg.)
1	KOR20 R300-7	5.75"	5.39"	1,061	20.6
	KOR20 R300-8			1,174	22.9
	KOR20 R400-9			1,287	25.1
	KOR20 R400-10			1,400	27.4
	KOR20 R500-11			1,513	29.7
	KOR20 R500-12			1,626	32
	KOR20 R500-13			1,739	34.3
	KOR20 R600-14			1,852	36.5
	KOR20 R600-15			1,965	38.8
	KOR20 R600-16			2,078	41.1

A = diámetro de la bomba + guardacable.

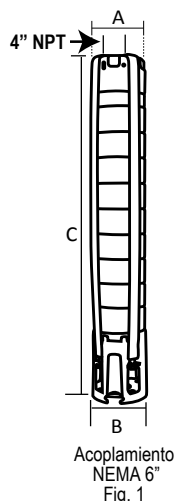

Acoplamiento NEMA 6" Fig. 1

Especificaciones sujetas a cambio sin previo aviso.

SERIE KOR20

Descarga: 4" NPT

20 Ips

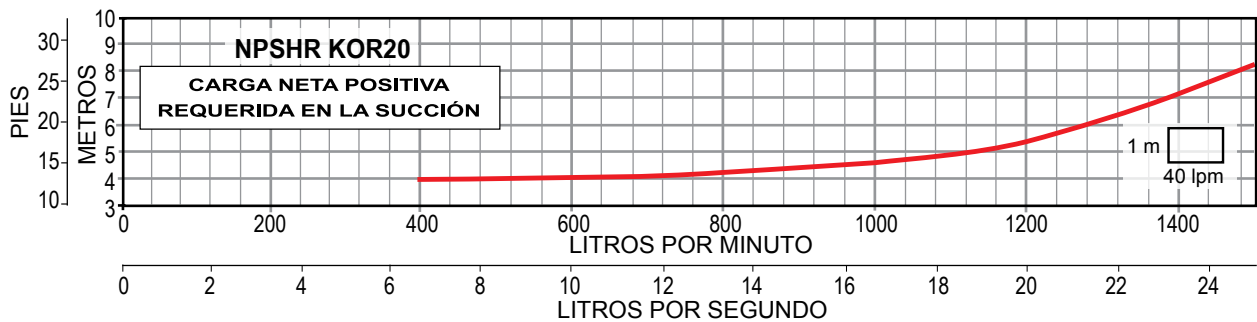
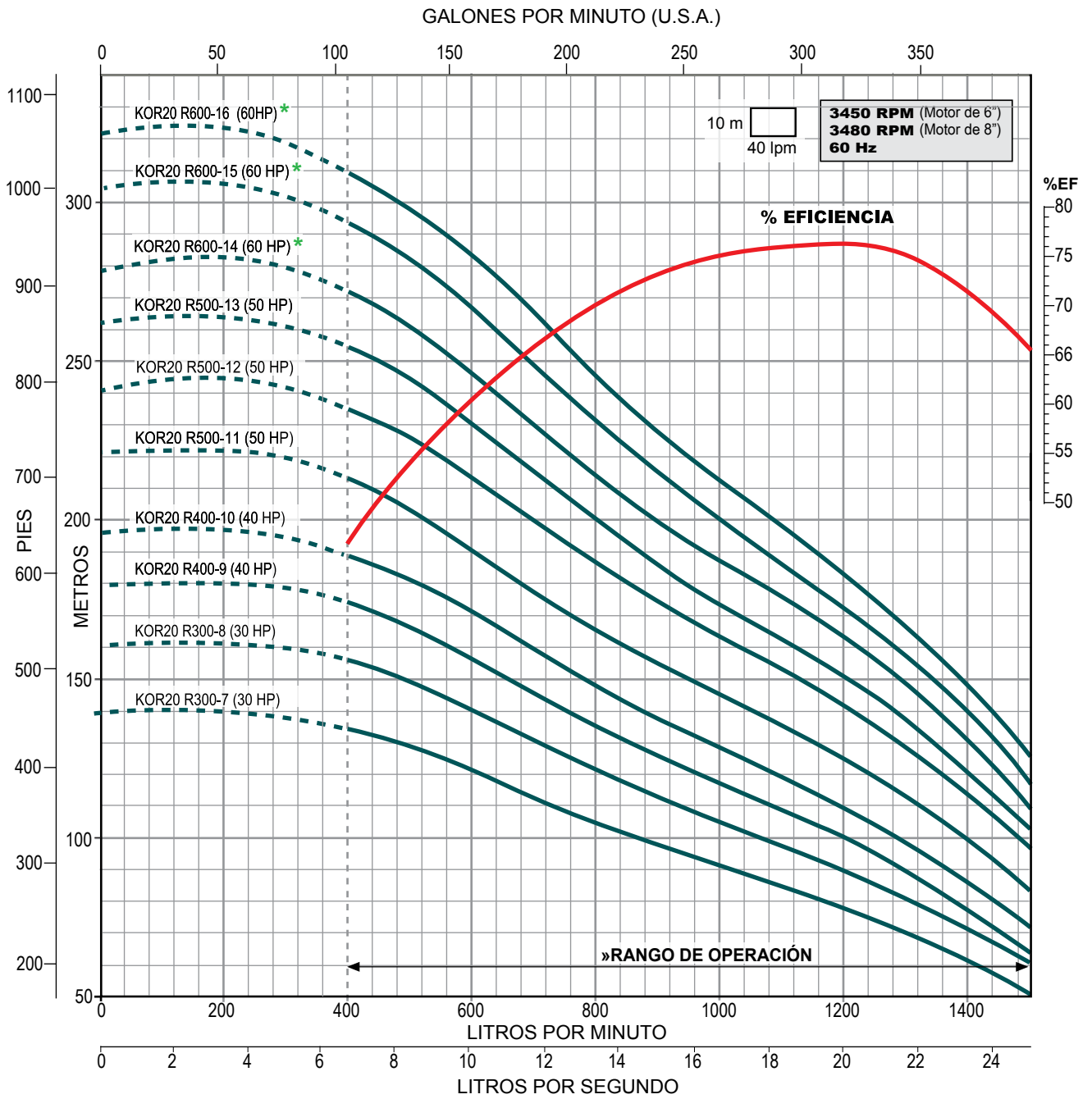

\* Disponible con acoplamiento para motor de 6" u 8".

» Trabajar fuera del rango de operación ocasiona alto consumo de energía y daño mecánico en la motobomba.

## SERIE KOR25 (para 25 lps)

- Totalmente en acero inoxidable
- Alto desempeño (eficiencia y duración)
- Garantía. Refacciones. Taller de servicio
- Más de 270 modelos a su disposición



Gasto nominal: 25 lps / 1,500 lpm / 396 gpm

Rango de flujo: 8.3 a 33.3 lps / 500 a 2,000 lpm / 131.5 a 527.8 gpm

CÓDIGO	BHP MÁXIMO	HP NOMINAL	ADEME MÍNIMO RECOMENDADO (pulgadas)	RANGO DE CARGA (m) (min. - max.)	MÁXIMA EFICIENCIA	
					CARGA (m)	GASTO (lps / gpm)
KOR25 R75-1	7.80	7.5	8"	10 - 27	18	23.33 / 370
KOR25 R100-2AB	10.02	10		3 - 38	23	
KOR25 R150-2A	13.37	15		16 - 48	32	
KOR25 R150-2	16.21			22 - 53	38	
KOR25 R200-3-2A	17.99	20		17 - 64	43	
KOR25 R200-3-1A	20.30			25 - 73	49	
KOR25 R250-3	24.33	25		33 - 80	57	
KOR25 R300-4-1B	28.67			32 - 98	65	
KOR25 R300-4	32.64	30		44 - 109	75	
KOR25 R400-5-2B	33.31			36 - 117	78	
KOR25 R400-5	40.83	40	57 - 134	94		

**Notas:**

- Las bombas de la serie KOR25 están disponibles en acero inoxidable 316 para aplicaciones en agua corrosiva.
- Los motores ALTAMIRA de 60HP tienen un diámetro nominal de 8" y un acoplamiento NEMA de 6" y los de 125HP a 200HP, tienen un diámetro nominal de 10" y un acoplamiento NEMA de 8", favor de considerarlo al seleccionar la bomba y en su instalación
- Los BHP máximos están calculados de acuerdo a las siguientes RPM nominales de los motores estándar  
 3450 RPM para bombas acopladas a motores de 7.5 a 60 HP en 6"  
 3450 RPM para bombas acopladas a motores de 75 a 100 HP en 8"  
 3450 RPM para bombas acopladas a motores de 125 a 200 HP en 10"

**DIMENSIONES Y PESOS**

FIG.	CÓDIGO	A	B	C	PESO (kg.)
		(pulgadas)	(mm)	(mm)	
1	KOR25 R75-1	6.89"	6.34"	708	27.8
	KOR25 R100-2AB			836	31.4
	KOR25 R150-2A			836	31.4
	KOR25 R150-2			836	31.4
	KOR25 R200-3-2A			964	35
	KOR25 R200-3-1A			964	35
	KOR25 R250-3			964	35
	KOR25 R300-4-1B			1,093	38.6
	KOR25 R300-4			1,093	38.6
	KOR25 R400-5-2B			1,221	42.2
KOR25 R400-5	1,221	42.7			

A = diámetro de la bomba + guardacable.

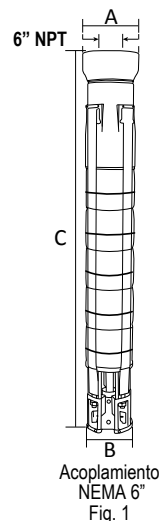

Acoplamiento NEMA 6"  
Fig. 1

Especificaciones sujetas a cambio sin previo aviso.

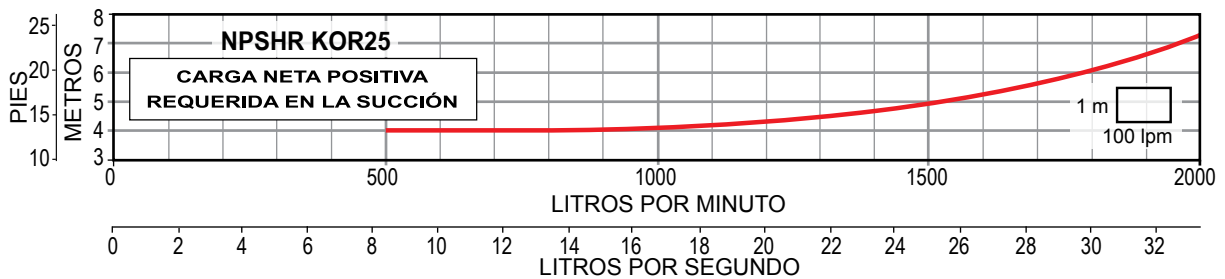
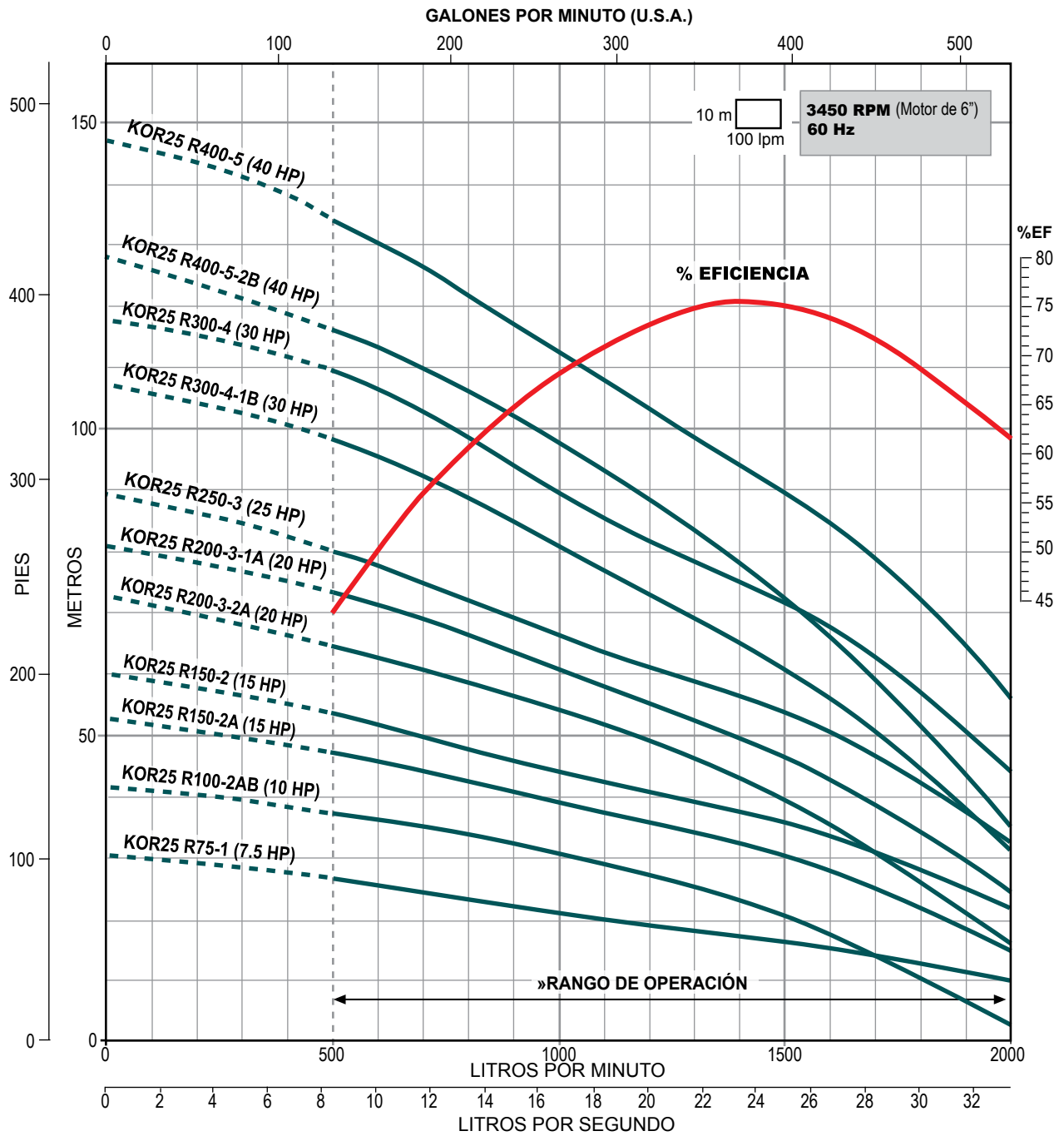

» Trabajar fuera del rango de operación ocasiona alto consumo de energía y daño mecánico en la motobomba.

## SERIE KOR25 (para 25 lps)



- Totalmente en acero inoxidable
- Alto desempeño (eficiencia y duración)
- Garantía. Refacciones. Taller de servicio
- Más de 270 modelos a su disposición

Gasto nominal: 25 lps / 1,500 lpm / 396 gpm

Rango de flujo: 8.3 a 33.3 lps / 500 a 2,000 lpm / 131.5 a 527.8 gpm

CÓDIGO	BHP MÁXIMO	HP NOMINAL	ADEME MÍNIMO RECOMENDADO (pulgadas)	RANGO DE CARGA (m) (min. - max.)	MÁXIMA EFICIENCIA	
					CARGA (m)	GASTO (lps / gpm)
KOR25 R400-6-AB	41.06	40	8"	50 - 152	100	23.33 / 370
KOR25 R500-6	49.24	50		67 - 161	113	
* KOR25 R600-7	58.51	60	8" / 10"	80 - 190	132	
* KOR25 R600-8-1B	60.32			89 - 224	151	
KOR25 R750-9	71.22	75	10"	110 - 254	179	
KOR25 R750-10-1B	75.66			116 - 281	190	
KOR25 R1000-11	97.9	100		136 - 308	218	
KOR25 R1000-12	101.32			148 - 337	238	
KOR25 R1000-13	102.54		153 - 357	250		

\* Estos modelos de bombas se pueden ensamblar con acoplamiento NEMA de 8", favor de solicitar cotización con dicho acoplamiento.

#### Notas:

- Las bombas de la serie KOR25 están disponibles en acero inoxidable 316 para aplicaciones en agua corrosiva.
- Los motores ALTAMIRA de 60HP tienen un diámetro nominal de 8" y un acoplamiento NEMA de 6" y los de 125HP a 200HP, tienen un diámetro nominal de 10" y un acoplamiento NEMA de 8", favor de considerarlo al seleccionar la bomba y en su instalación
- Los BHP máximos están calculados de acuerdo a las siguientes RPM nominales de los motores estándar  
3450 RPM para bombas acopladas a motores de 7.5 a 60 HP en 6"  
3450 RPM para bombas acopladas a motores de 75 a 100 HP en 8"  
3450 RPM para bombas acopladas a motores de 125 a 200 HP en 10"

#### DIMENSIONES Y PESOS

FIG.	CÓDIGO	A	B	C	PESO (kg.)
		(pulgadas)		(mm)	
1	KOR25 R400-6-AB	6.89"	6.34"	1,349	48.4
	KOR25 R500-6			1,349	48.4
	KOR25 R600-7			1,477	49.3
	KOR25 R600-8-1B			1,617	54.3
2	KOR25 R750-9	6.97"	7.20"	1,745	57.9
	KOR25 R750-10-1B			1,873	61.5
	KOR25 R1000-11			2,001	65.1
	KOR25 R1000-12			2,129	68.7
	KOR25 R1000-13			2,258	72.3

A = diámetro de la bomba + guardacable.

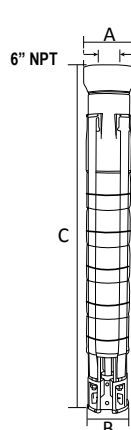

Acoplamiento NEMA 6" Fig. 1

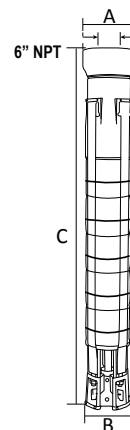

Acoplamiento NEMA 8" Fig. 2

Especificaciones sujetas a cambio sin previo aviso.

**SERIE KOR25** Descarga: 6" NPT **25 Ips**

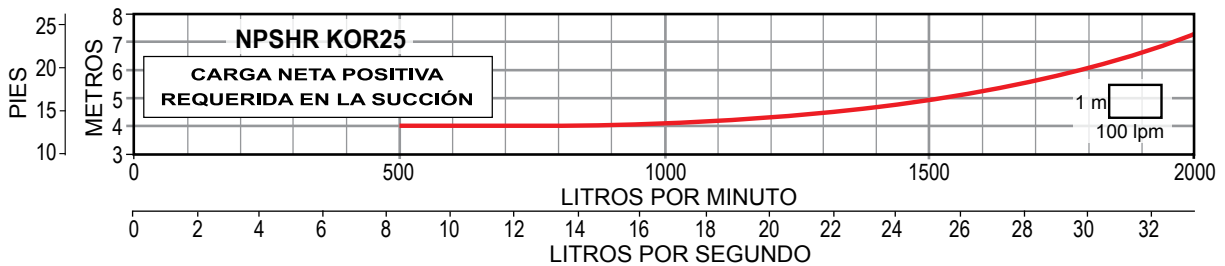
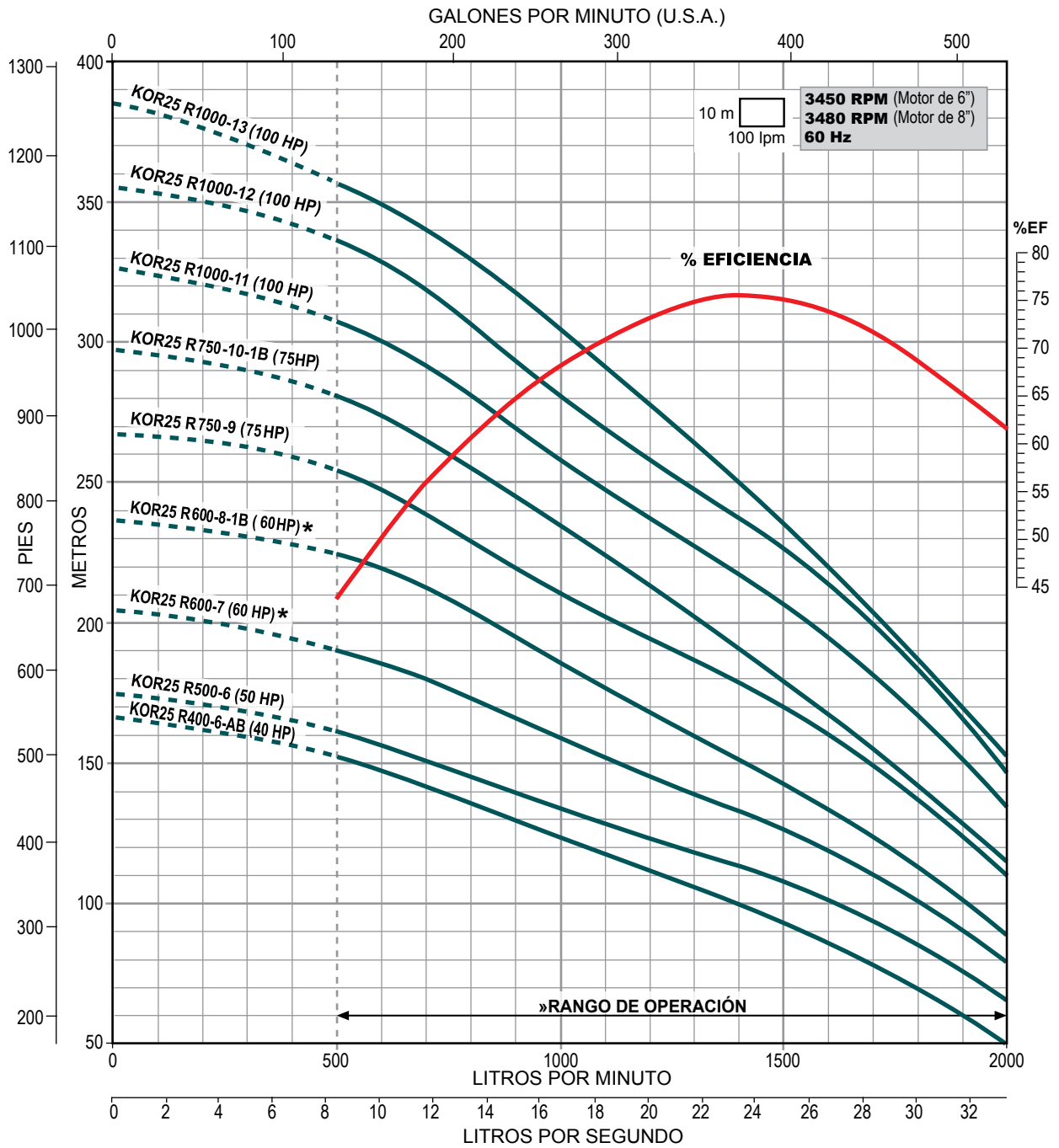

\* Disponible con acoplamiento para motor de 6" u 8".

» Trabajar fuera del rango de operación ocasiona alto consumo de energía y daño mecánico en la motobomba.



## SERIE KOR32 (para 32 lps)



- Totalmente en acero inoxidable
- Alto desempeño (eficiencia y duración)
- Garantía. Refacciones. Taller de servicio
- Más de 270 modelos a su disposición

Gasto nominal: 32 lps / 1,920 lpm / 507 gpm

Rango de flujo: 13.3 a 41.6 lps / 800 a 2,500 lpm / 210.8 a 659.3 gpm

CÓDIGO	BHP MÁXIMO	HP NOMINAL	ADEME MÍNIMO RECOMENDADO (pulgadas)	RANGO DE CARGA (m) (min. - max.)	MÁXIMA EFICIENCIA	
					CARGA (m)	GASTO (lps / gpm)
KOR32 R75-1A	6.21	7.5	8"	1 - 18	9	30.83 / 489
KOR32 R100-1	9.85	10		10 - 26	17	
KOR32 R150-2AB	12.54	15		1 - 37	18	
KOR32 R150-2-1B	14.89			7 - 43	26	
KOR32 R200-2	19.69	20		20 - 54	36	
KOR32 R200-3-2B	21.31			7 - 61	35	
KOR32 R250-3-1B	25.53	25		18 - 71	44	
KOR32 R300-3	30.99	30		32 - 82	53	
KOR32 R300-4-AB	31.96			18 - 89	54	
KOR32 R400-4	41.58	40		40 - 108	71	

**Notas:**

- Las bombas de la serie KOR32 están disponibles en acero inoxidable 316 para aplicaciones en agua corrosiva. El precio de estas bombas en acero inoxidable 316 se calcula multiplicando el precio de lista de la bomba en acero inoxidable 304 por 1.7
- Los motores ALTAMIRA de 60 HP tienen un diámetro nominal de 8" y un acoplamiento NEMA de 6" y los de 125 HP a 200HP, tienen un diámetro nominal de 10" y un acoplamiento NEMA de 8", favor de considerarlo al seleccionar la bomba y en su instalación.
- Los BHP máximos están calculados de acuerdo a las siguientes RPM nominales de los motores estándar:  
3450 RPM para bombas acopladas a motores de 7.5 a 50 HP en 6".  
3480 RPM para bombas acopladas a motores de 60 a 100 HP en 8".  
3510 RPM para bombas acopladas a motores de 125 a 200 HP en 10".

**DIMENSIONES Y PESOS**

FIG.	CÓDIGO	A	B	C	PESEO (kg.)
		(pulgadas)	(mm)	(mm)	
1	KOR32 R75-1A	6.89"	6.34"	708	27.8
	KOR32 R100-1			708	27.8
	KOR32 R150-2AB			836	31.4
	KOR32 R150-2-1B			836	31.4
	KOR32 R200-2			836	31.4
	KOR32 R200-3-2B			964	35
	KOR32 R250-3-1B			964	35
	KOR32 R300-3			964	35
	KOR32 R300-4-AB			1,093	38.6
	KOR32 R400-4			1,093	38.6

A = diámetro de la bomba + guardacable.

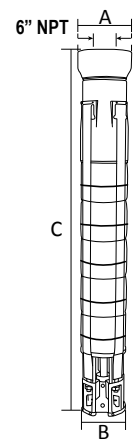

Acoplamiento NEMA 6" Fig. 1

Especificaciones sujetas a cambio sin previo aviso



**SERIE KOR32**

Descarga: 6" NPT

**32 Ips**

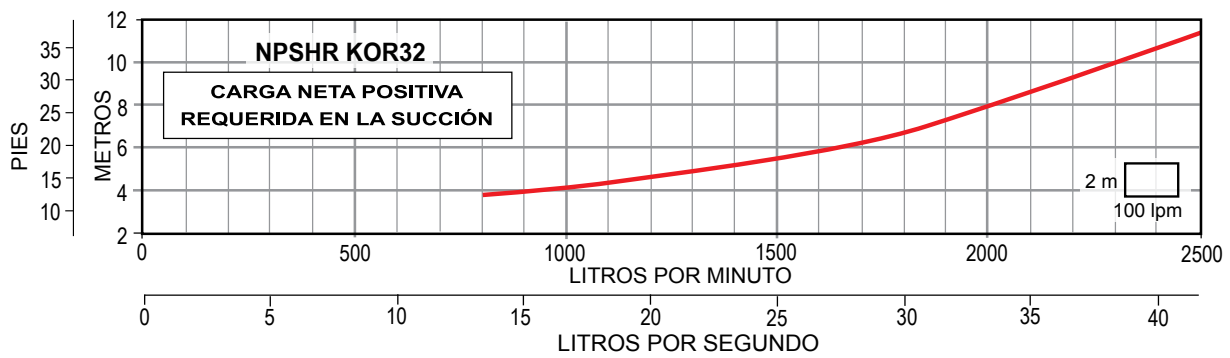
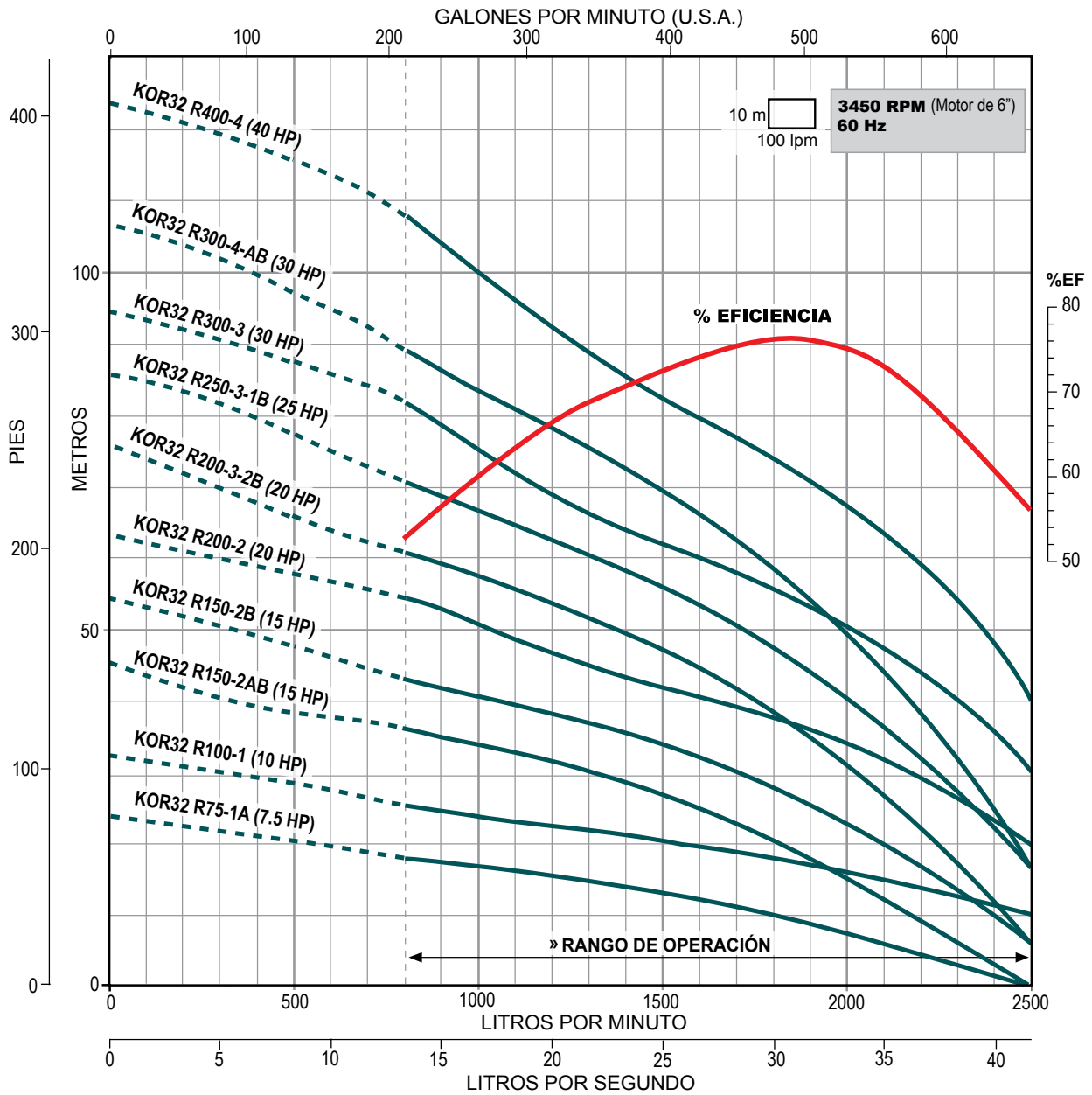

» Trabajar fuera del rango de operación ocasiona alto consumo de energía y daño mecánico en la motobomba.

## SERIE KOR32 (para 32 lps)

- Totalmente en acero inoxidable
- Alto desempeño (eficiencia y duración)
- Garantía. Refacciones. Taller de servicio
- Más de 270 modelos a su disposición



Gasto nominal: 32 lps / 1,920 lpm / 507 gpm

Rango de flujo: 13.3 a 41.6 lps / 800 a 2,500 lpm / 210.8 a 659.3 gpm

CÓDIGO	BHP MÁXIMO	HP NOMINAL	ADEME MÍNIMO RECOMENDADO (pulgadas)	RANGO DE CARGA (m) (min. - max.)	MÁXIMA EFICIENCIA	
					CARGA (m)	GASTO (lps / gpm)
KOR32 R500-5-1B	44.12	50	8"	40 - 124	80	30.83 / 489
KOR32 R500-5	49.68			50 - 135	90	
* KOR32 R600-6	59.09	60	8" / 10"	59 - 160	105	
* KOR32 R600-7-1B	64.19			62 - 178	115	
KOR32 R750-8	78.11	75	10"	80 - 215	143	
KOR32 R1000-9	90.05			90 - 243	161	
KOR32 R1000-10	102.55	100	10"	102 - 273	180	
KOR32 R1000-11	106.53			109 - 291	190	
KOR32 R1250-12	123.1	125	10" / 12"	123 - 328	213	
KOR32 R1500-13	134.15			133 - 353	233	

\* Estos modelos de bombas se pueden ensamblar con acoplamiento NEMA de 8", favor de solicitar cotización con dicho acoplamiento.

#### Notas:

- Las bombas de la serie KOR32 están disponibles en acero inoxidable 316 para aplicaciones en agua corrosiva. Los motores ALTAMIRA de 60 HP tienen un diámetro nominal de 8" y un acoplamiento NEMA de 6" y los de 125 HP a 200HP, tienen un diámetro nominal de 10" y un acoplamiento NEMA de 8", favor de considerarlo al seleccionar la bomba y en su instalación.
- Los BHP máximos están calculados de acuerdo a las siguientes RPM nominales de los motores estándar:  
3450 RPM para bombas acopladas a motores de 7.5 a 50 HP en 6".  
3480 RPM para bombas acopladas a motores de 60 a 100 HP en 8".  
3510 RPM para bombas acopladas a motores de 125 a 200 HP en 10".

#### DIMENSIONES Y PESOS

FIG.	CÓDIGO	A	B	C	PESO (kg.)
		(pulgadas)		(mm)	
1	KOR32 R500-5-1B	6.89"	6.34"	1,221	42.2
	KOR32 R500-5			1,221	42.2
	KOR32 R600-6			1,349	45.7
	KOR32 R600-7-1B			1,488	50.7
2	KOR32 R750-8	6.93"	7.20"	1,617	54.3
	KOR32 R1000-9			1,745	57.9
	KOR32 R1000-10			1,873	61.5
	KOR32 R1000-11			2,001	65.1
	KOR32 R1250-12			2,129	68.7
	KOR32 R1500-13			2,258	72.3

A = diámetro de la bomba + guardacable.

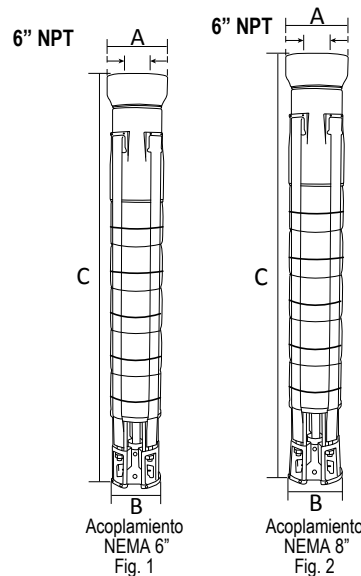

Especificaciones sujetas a cambio sin previo aviso.

**SERIE KOR32** Descarga: 6" NPT **32 Ips**

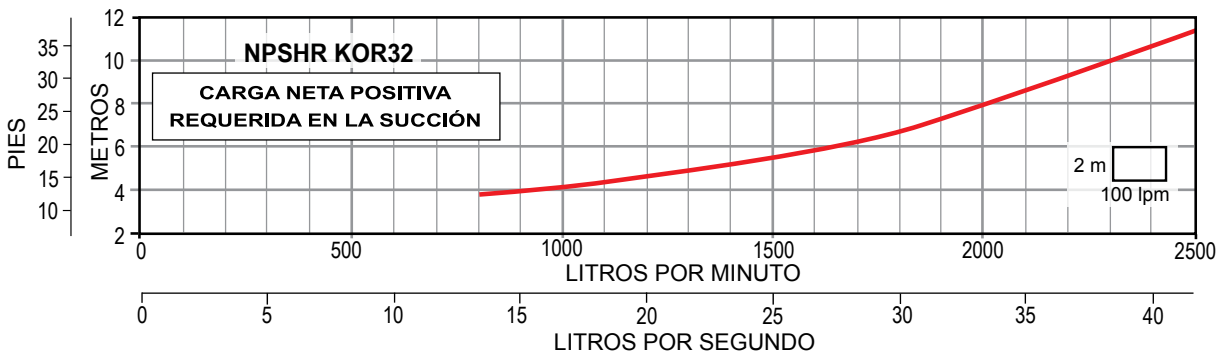
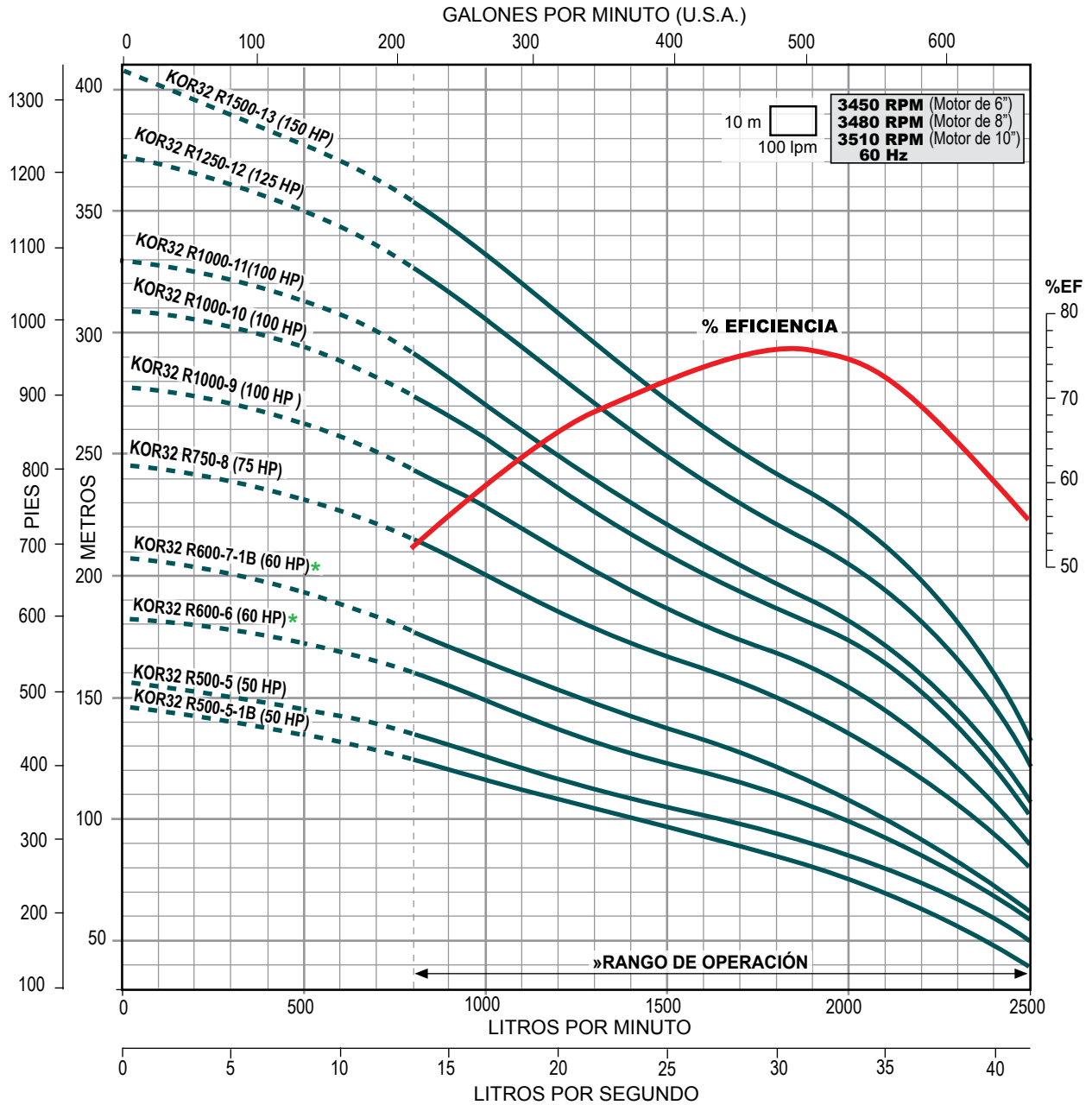

\* Disponible con acoplamiento para motor de 6" u 8".

» Trabajar fuera del rango de operación ocasiona alto consumo de energía y daño mecánico en la motobomba.

## SERIE KOR40 (para 40 lps)



- Totalmente en acero inoxidable
- Alto desempeño (eficiencia y duración)
- Garantía. Refacciones. Taller de servicio
- Más de 270 modelos a su disposición

Gasto nominal: 40 lps / 2,400 lpm / 634 gpm

Rango de flujo: 20 a 53.3 lps / 1,200 a 3,200 lpm / 317 a 844.8 gpm

CÓDIGO	BHP MÁXIMO	HP NOMINAL	ADEME MÍNIMO RECOMENDADO (pulgadas)	RANGO DE CARGA (m) (mín. - max.)	MÁXIMA EFICIENCIA	
					CARGA (m)	GASTO (lps / gpm)
KOR40 R150-1A	12.79	15	10"	8 - 26	19	40 / 634
KOR40 R200-1	20.45	20		19 - 38	29	
KOR40 R300-2-2A	27.89	30		16 - 53	39	
KOR40 R400-2-1A	37.78	40		27 - 65	49	
KOR40 R400-2	39.92			38 - 76	59	
KOR40 R500-3-2A	44.09	50		35 - 92	68	
* KOR40 R600-3-1A	56.92	60		46 - 103	78	
* KOR40 R600-3	62.43			60 - 116	91	
KOR40 R750-4-2A	66.66	75		57 - 133	102	
KOR40 R750-4-1A	74.24			70 - 144	113	
KOR40 R1000-4	84.94	100		83 - 156	124	

\* Estos modelos de bombas se pueden ensamblar con acoplamiento NEMA de 8", favor de solicitar cotización con dicho acoplamiento.

#### Notas:

- Las bombas de la serie KOR40 están disponibles en acero inoxidable 316 para aplicaciones en agua corrosiva.
- Los motores ALTAMIRA de 60 HP tienen un diámetro nominal de 8" y un acoplamiento NEMA de 6", favor de considerarlo al seleccionar la bomba y en su instalación.
- Los BHP máximos están calculados de acuerdo a las siguientes RPM nominales de los motores estándar:  
3450 RPM para bombas acopladas a motores de 7.5 a 50 HP en 6".  
3480 RPM para bombas acopladas a motores de 60 a 100 HP en 8".

#### DIMENSIONES Y PESOS

FIG.	CÓDIGO	A	B	C	PESO (kg.)
		(pulgadas)		(mm)	
1	KOR40 R150-1A	7.91"	7.28"	652	29.3
	KOR40 R200-1			652	29.3
	KOR40 R300-2-2A			807	35.8
	KOR40 R400-2-1A			807	35.8
	KOR40 R400-2			807	35.8
	KOR40 R500-3-2A			963	42.3
	KOR40 R600-3-1A			963	42.3
	KOR40 R600-3			963	42.3
2	KOR40 R750-4-2A	1,118	52.2	1,118	52.2
	KOR40 R750-4-1A			1,118	52.2
	KOR40 R1000-4			1,118	52.2

A = diámetro de la bomba + guardacable.

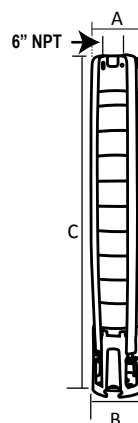

Acoplamiento NEMA 6"  
Fig. 1

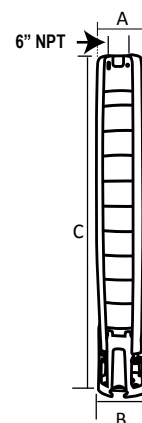

Acoplamiento NEMA 8"  
Fig. 2

Especificaciones sujetas a cambio sin previo aviso.

**SERIE KOR40** Descarga: 6" NPT **40 Ips**

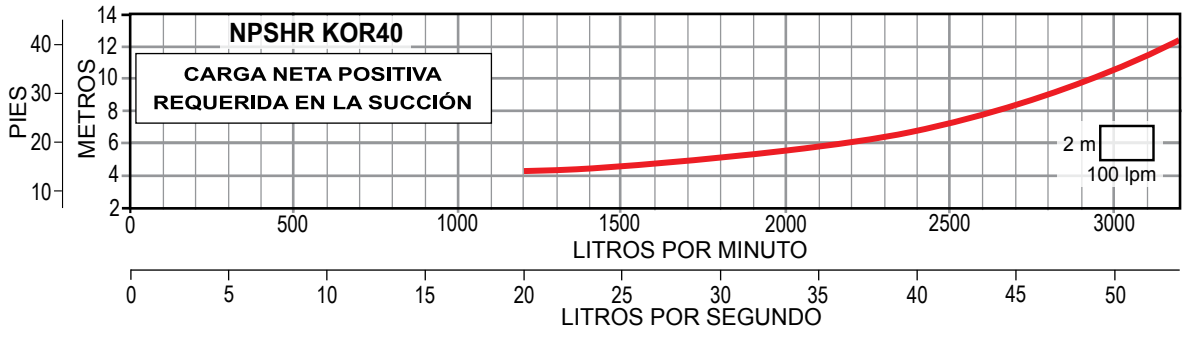
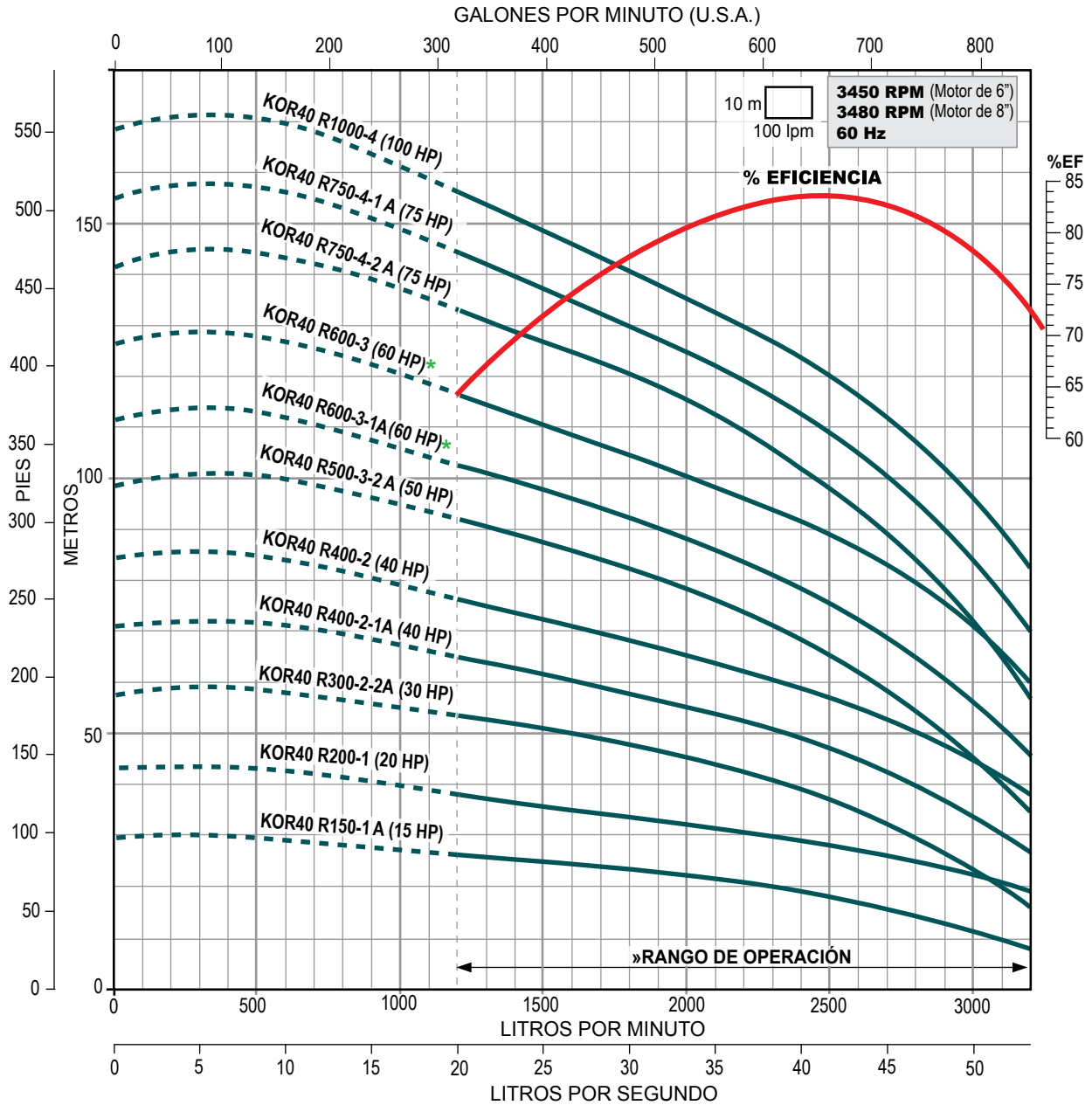

\* Disponible con acoplamiento para motor de 6" u 8".  
 » Trabajar fuera del rango de operación ocasiona alto consumo de energía y daño mecánico en la motobomba.

# SERIE KOR40 (para 40 lps)



- Totalmente en acero inoxidable
- Alto desempeño (eficiencia y duración)
- Garantía. Refacciones. Taller de servicio
- Más de 270 modelos a su disposición

**Gasto nominal: 40 lps / 2,400 lpm / 634 gpm**

**Rango de flujo: 20 a 53.3 lps / 1,200 a 3,200 lpm / 317 a 844.8 gpm**

CÓDIGO	BHP MÁXIMO	HP NOMINAL	ADEME MÍNIMO RECOMENDADO (pulgadas)	RANGO DE CARGA (m) (min. - max.)	MÁXIMA EFICIENCIA	
					CARGA (m)	GASTO (lps / gpm)
KOR40 R1000-5-2A	87.12	100	10"	80 - 172	134	40 / 634
KOR40 R1000-5-1A	96.96			94 - 185	144	
* KOR40 R1250-5	106.91	125	10" / 12"	104 - 195	154	
* KOR40 R1250-6-2A	112.16			100 - 211	163	
* KOR40 R1250-6-1A	116.66			110 - 222	172	
* KOR40 R1250-6	124.24			121 - 233	183	
* KOR40 R1250-7-2A	126.51			116 - 248	192	
* KOR40 R1500-7-1A	152.98			150	128 - 258	
* KOR40 R1500-7	157.48	143 - 272	215			
* KOR40 R1750-8	176.27	175	171 - 315	251		
* KOR40 R2000-9	195.44	200	190 - 355	281		
KOR40 R2500-10	216.98	250	12" / 14"	214 - 395	314	

\* Estos modelos de bombas se pueden ensamblar con acoplamiento de 10" (con cuña), favor de solicitar cotización con dicho acoplamiento.

**Notas:**

- Las bombas de la serie KOR40 están disponibles en acero inoxidable 316 para aplicaciones en agua corrosiva.
- Los motores ALTAMIRA de 125 HP a 200 HP, tienen un diámetro nominal de 10" y un acoplamiento NEMA de 8" y los de 250 HP a 400 HP tienen un diámetro nominal de 12" y un acoplamiento de 10" (con cuña), favor de considerarlo al seleccionar la bomba y en su instalación.
- Los BHP máximos están calculados de acuerdo a las siguientes RPM nominales de los motores estándar:  
 3480 RPM para bombas acopladas a motores de 60 a 100 HP en 8".  
 3510 RPM para bombas acopladas a motores de 125 a 200 HP en 10".  
 3540 RPM para bombas acopladas a motores de 250 HP en 12".

**DIMENSIONES Y PESOS**

FIG.	CÓDIGO	A (pulgadas)	B (pulgadas)	C (mm)	PESO (kg.)
KOR40 R1000-5-1A	1,274	57.1			
KOR40 R1250-5	1,274	57.1			
KOR40 R1250-6-2A	1,429	62.1			
KOR40 R1250-6-1A	1,429	62.1			
KOR40 R1250-6	1,429	62.1			
KOR40 R1250-7-2A	1,585	67.1			
KOR40 R1500-7-1A	1,585	67.1			
KOR40 R1500-7	1,585	67.1			
KOR40 R1750-8	1,870	83.5			
KOR40 R2000-9	2,026	90			
2	KOR40 R2500-10	9.05"	2,181	96.5	

A = diámetro de la bomba + guardacable.

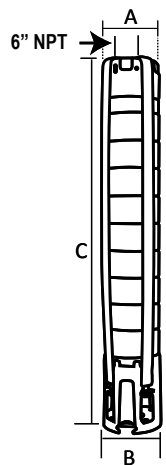

Acoplamiento NEMA 8" Fig. 1

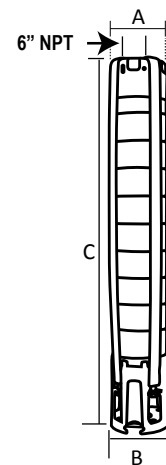

Acoplamiento NEMA 10" Fig. 2

Especificaciones sujetas a cambio sin previo aviso.



**SERIE KOR40** Descarga: 6" NPT **40 Ips**

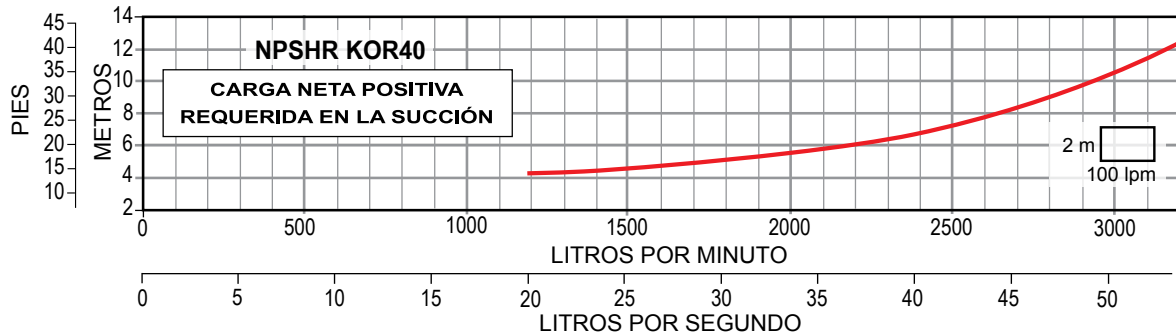
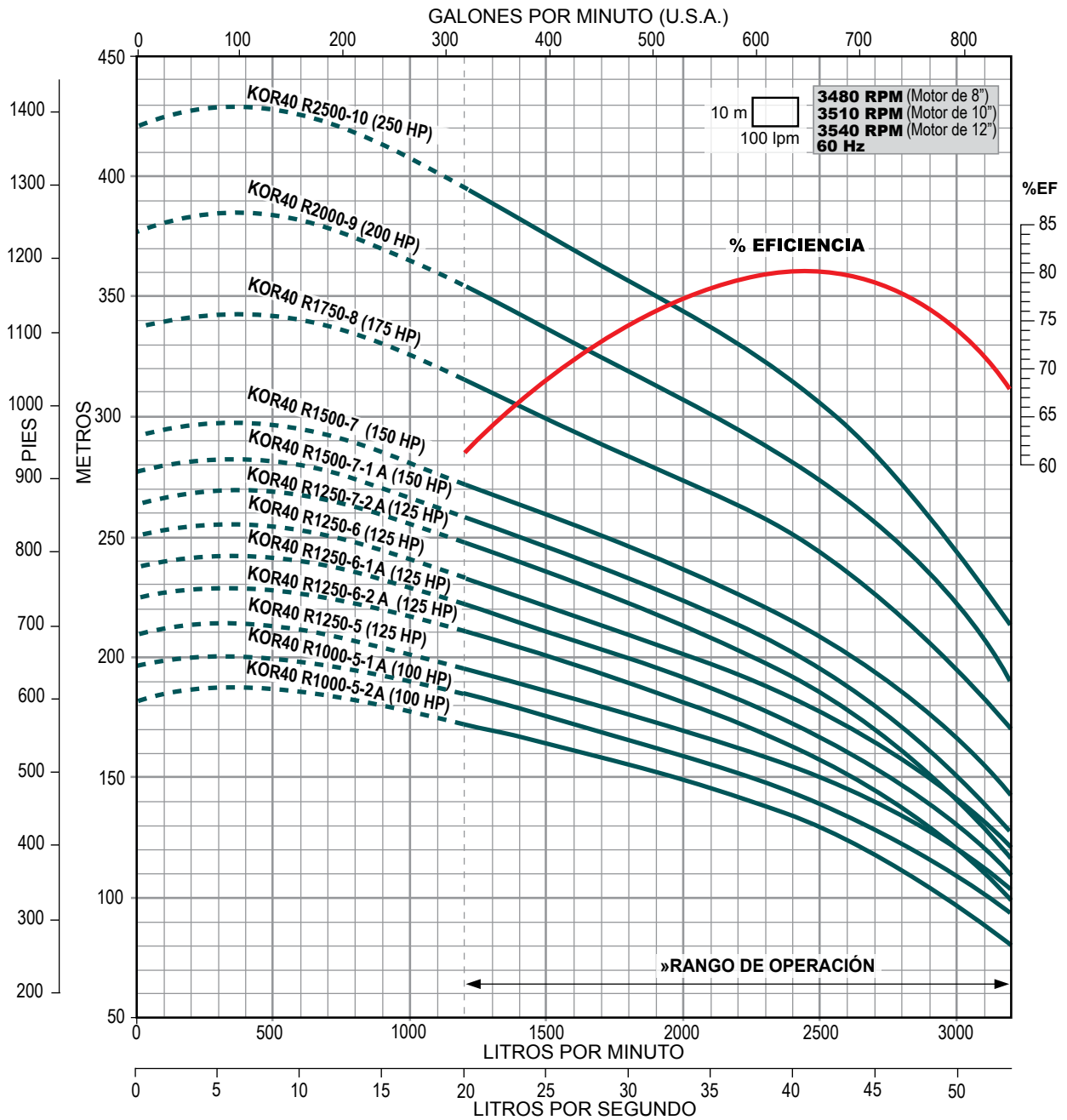

» Trabajar fuera del rango de operación ocasiona alto consumo de energía y daño mecánico en la motobomba.

## SERIE KOR53 (para 53 lps)



- Totalmente en acero inoxidable
- Alto desempeño (eficiencia y duración)
- Garantía. Refacciones. Taller de servicio
- Más de 270 modelos a su disposición

Gasto nominal: 53 lps / 3,180 lpm / 840 gpm

Rango de flujo: 26.6 a 66.6 lps / 1,600 a 4,000 lpm / 421.6 a 1,055.6 gpm

CÓDIGO	BHP MÁXIMO	HP NOMINAL	ADEME MÍNIMO RECOMENDADO (pulgadas)	RANGO DE CARGA (m) (min. - max.)	MÁXIMA EFICIENCIA	
					CARGA (m)	GASTO (lps / gpm)
KOR53 R200-1A	21.85	20	10"	8 - 27	18	53.33 / 845
KOR53 R250-1	27.24	25		19 - 39	28	
KOR53 R400-2-2A	33.65	40		18 - 55	38	
KOR53 R500-2-1A	47.37	50		30 - 68	48	
KOR53 R500-2	52.43			40 - 78	57	
* KOR53 R600-3-2A	59.91	60		40 - 97	69	
KOR53 R750-3-1A	69.47	75		53 - 108	79	
KOR53 R1000-3	83.31	100		64 - 120	89	
KOR53 R1000-4-2A	86.66			62 - 137	98	

\* Este modelo de bomba se puede ensamblar con acoplamiento NEMA de 8", favor de solicitar cotización con dicho acoplamiento.

#### Notas:

- Las bombas de la serie KOR53 están disponibles en acero inoxidable 316 para aplicaciones en agua corrosiva.
- Los motores ALTAMIRA de 60 HP tienen un diámetro nominal de 8" y un acoplamiento NEMA de 6", favor de considerarlo al seleccionar la bomba y en su instalación.
- Los BHP máximos están calculados de acuerdo a las siguientes RPM nominales de los motores estándar:  
3450 RPM para bombas acopladas a motores de 7.5 a 50 HP en 6".  
3480 RPM para bombas acopladas a motores de 60 a 100 HP en 8".

#### DIMENSIONES Y PESOS

FIG.	CÓDIGO	A	B	C	PESO (kg.)
		(pulgadas)	(mm)	(mm)	
1	KOR53 R200-1A	7.91"	7.36"	652	30.4
	KOR53 R250-1			652	30.4
	KOR53 R400-2-2A			807	36.9
	KOR53 R500-2-1A			807	36.9
	KOR53 R500-2			807	36.9
	KOR53 R600-3-2A			963	44.6
2	KOR53 R750-3-1A	7.91"	7.36"	963	44.6
	KOR53 R1000-3			963	44.6
	KOR53 R1000-4-2A			1,118	51.1

A = diámetro de la bomba + guardacable.

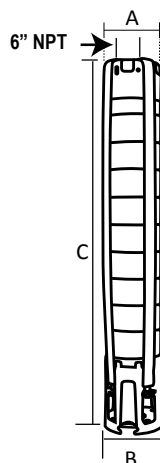

Acoplamiento NEMA 6"  
Fig. 1

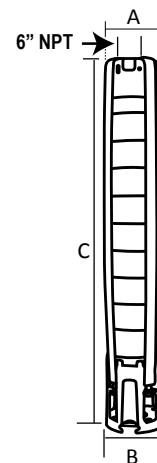

Acoplamiento NEMA 8"  
Fig. 2

Especificaciones sujetas a cambio sin previo aviso.

**SERIE KOR53** Descarga: 6" NPT **53 Ips**

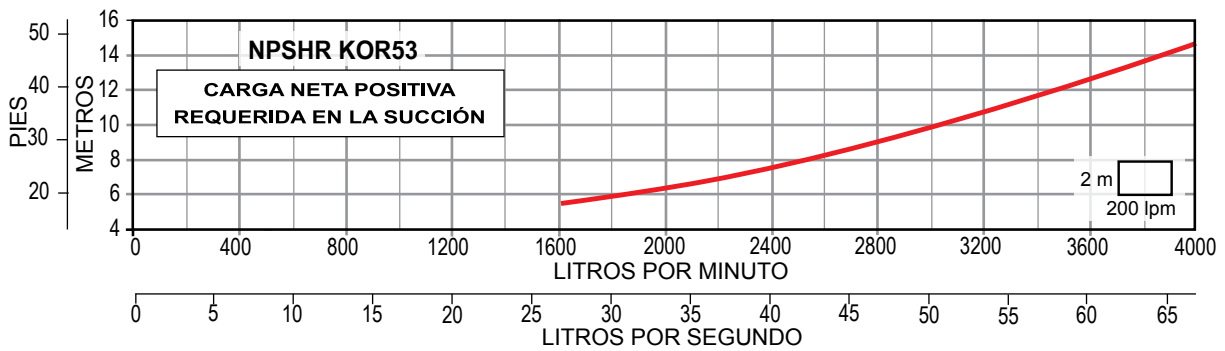
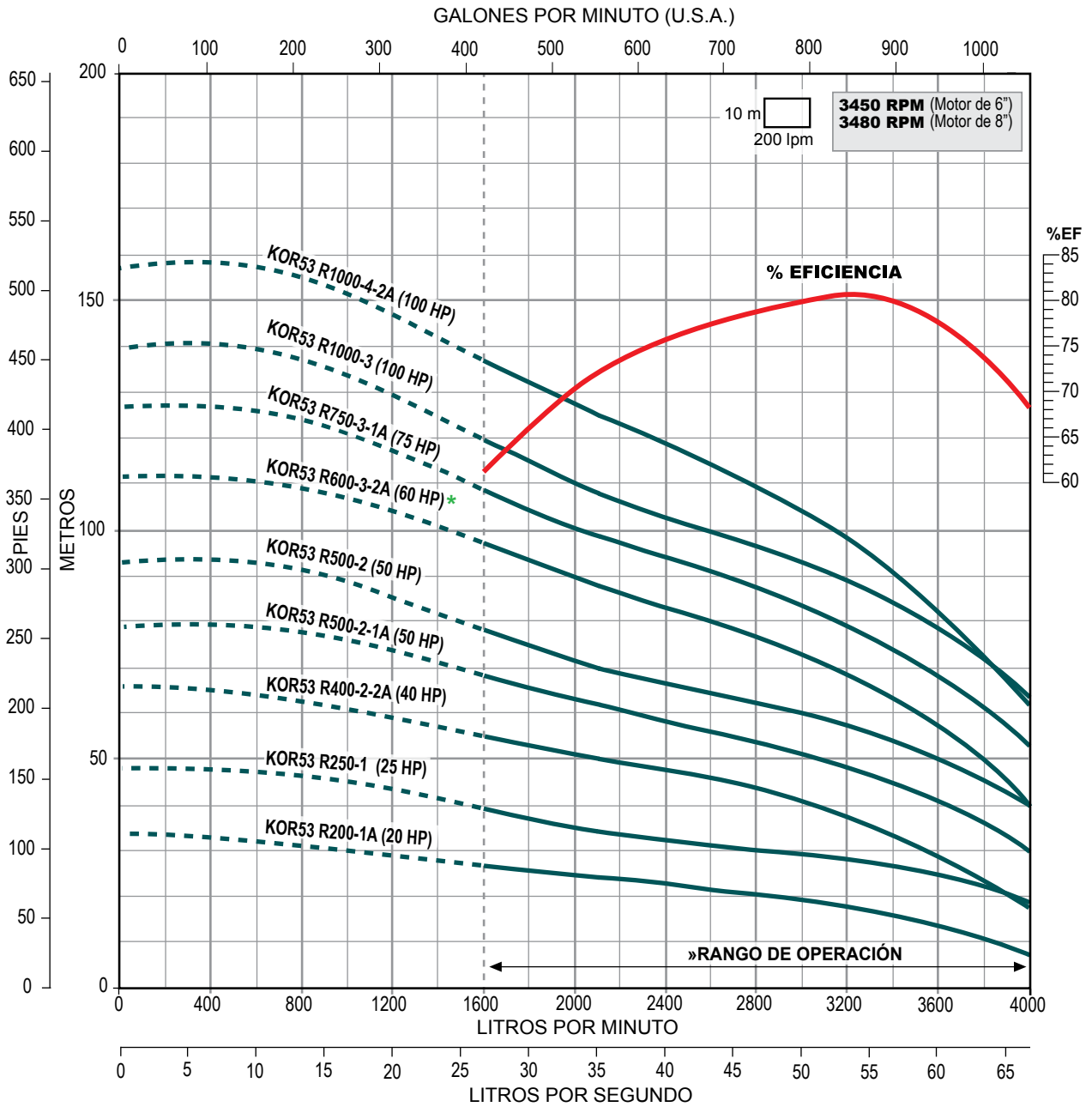

\* Disponible con acoplamiento para motor de 6" u 8".

» Trabajar fuera del rango de operación ocasiona alto consumo de energía y daño mecánico en la motobomba.

## SERIE KOR53 (para 53 lps)

- Totalmente en acero inoxidable
- Alto desempeño (eficiencia y duración)
- Garantía. Refacciones. Taller de servicio
- Más de 270 modelos a su disposición



Gasto nominal: 53 lps / 3,180 lpm / 840 gpm

Rango de flujo: 26.6 a 66.6 lps / 1,600 a 4,000 lpm / 421.6 a 1,055.6 gpm

CÓDIGO	BHP MÁXIMO	HP NOMINAL	ADEME MÍNIMO RECOMENDADO (pulgadas)	RANGO DE CARGA (m) (min. - max.)	MÁXIMA EFICIENCIA	
					CARGA (m)	GASTO (lps / gpm)
KOR53 R1000-4-1A	97.54	100	10"	69 - 148	109	53.33 / 845
KOR53 R1000-4	106.62			85 - 159	119	
* KOR53 R1250-5-2A	110.79	125	10" / 12"	83 - 177	129	
* KOR53 R1250-5-1A	121.93			94 - 187	138	
* KOR53 R1500-5	136.40	150	10" / 12"	104 - 197	147	
* KOR53 R1750-6	173.48	175		124 - 236	177	
* KOR53 R2000-7	199.04	200	12" / 14"	150 - 279	210	
* KOR53 R2500-8	220.02	250		175 - 320	242	

\* Estos modelos de bombas se pueden ensamblar con acoplamiento de 10" (con cuña), favor de solicitar cotización con dicho acoplamiento.

#### Notas:

- Las bombas de la serie KOR53 están disponibles en acero inoxidable 316 para aplicaciones en agua corrosiva.
- Los motores ALTAMIRA de 125 HP a 200 HP, tienen un diámetro nominal de 10" y un acoplamiento NEMA de 8" y los de 250 HP a 400 HP tienen un diámetro nominal de 12" y un acoplamiento 10" (con cuña), favor de considerarlo al seleccionar la bomba y en su instalación.
- Los BHP máximos están calculados de acuerdo a las siguientes RPM nominales de los motores estándar:  
 3480 RPM para bombas acopladas a motores de 60 a 100 HP en 8".  
 3510 RPM para bombas acopladas a motores de 125 a 200 HP en 10".  
 3540 RPM para bombas acopladas a motores de 250 HP en 12".

#### DIMENSIONES Y PESOS

FIG.	CÓDIGO	A	B	C	PESO (kg.)
		(pulgadas)	(mm)	(mm)	
1	KOR53 R1000-4-1A	7.91"	7.36"	1,118	51.1
	KOR53 R1000-4			1,118	51.1
	KOR53 R1250-5-2A			1,274	57.5
	KOR53 R1250-5-1A			1,274	57.5
	KOR53 R1500-5			1,274	57.5
	KOR53 R1750-6			1,429	63.8
	KOR53 R2000-7			1,715	83.4
2	KOR53 R2500-8	9.05"	1,870	89.8	

A = diámetro de la bomba + guardacable.

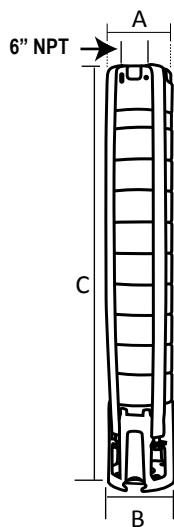

Acoplamiento NEMA 8" Fig. 1

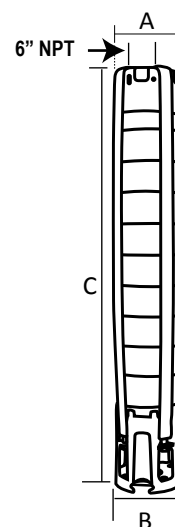

Acoplamiento NEMA 10" Fig. 2

**SERIE KOR53** Descarga: 6" NPT **53 Ips**

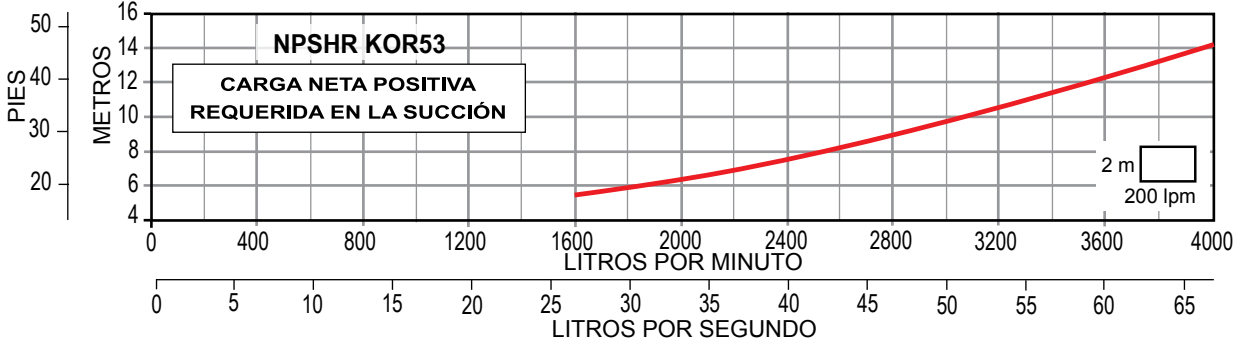
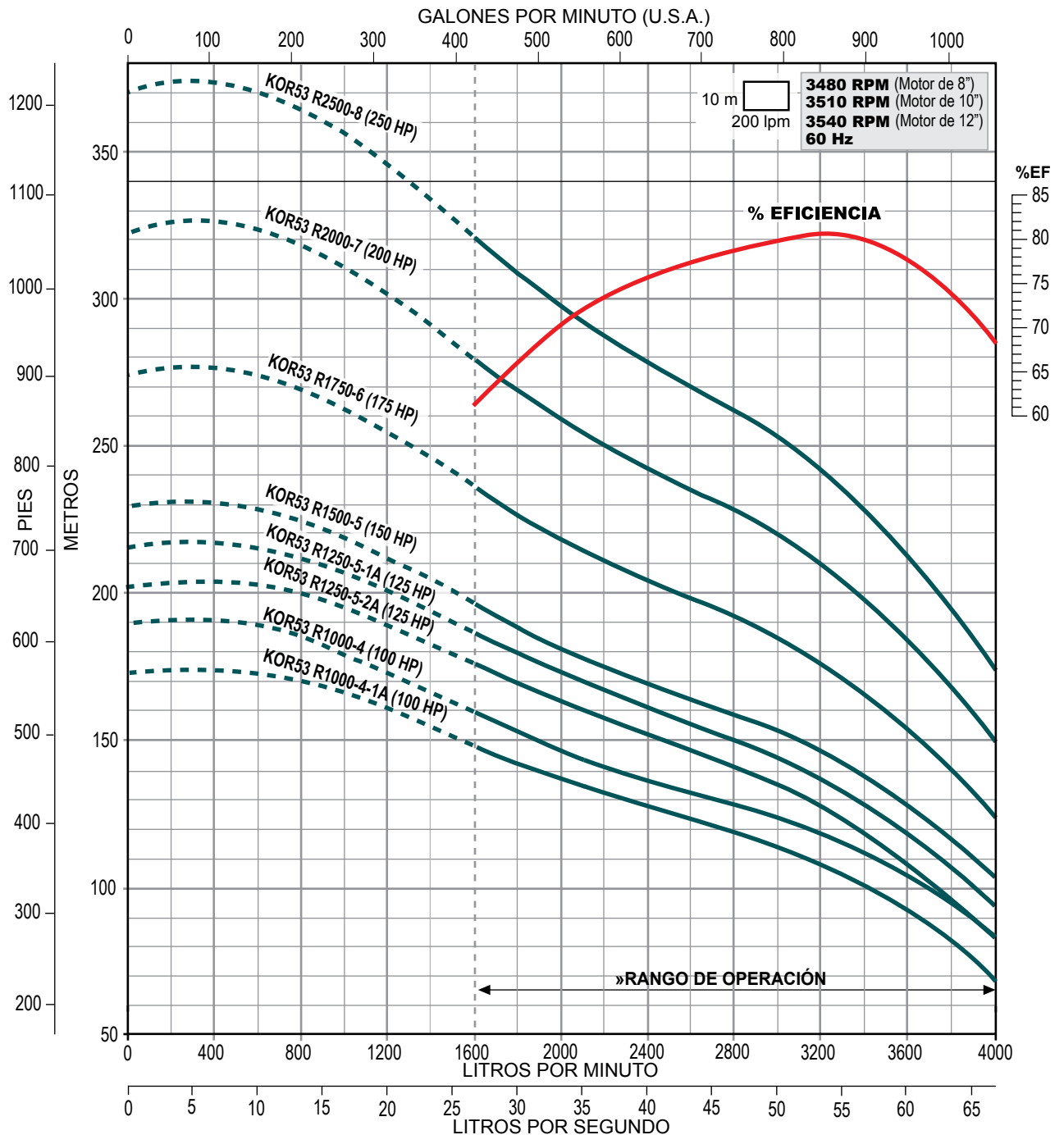

» Trabajar fuera del rango de operación ocasiona alto consumo de energía y daño mecánico en la motobomba.

## SERIE KOR70 (para 70 lps)



- Totalmente en acero inoxidable
- Alto desempeño (eficiencia y duración)
- Garantía. Refacciones. Taller de servicio
- Más de 270 modelos a su disposición

Gasto nominal: 70 lps / 4,200 lpm / 1,109 gpm

Rango de flujo: 33.3 a 91.6 lps / 2,000 a 5,500 lpm / 527.8 a 1,451.8 gpm

CÓDIGO	BHP MÁXIMO	HP NOMINAL	ADEME MÍNIMO RECOMENDADO (pulgadas)	RANGO DE CARGA (m) (min. - max.)	MÁXIMA EFICIENCIA	
					CARGA (m)	GASTO (lps / gpm)
KOR70 R300-1-1	27.37	30	10"	4 - 33	17	75 / 1,188
KOR70 R400-1	35.31	40		17 - 47	31	
* KOR70 R600-2-2/6"	54.28	60		19 - 71	43	
KOR70 R750-2-1	68.09	75		32 - 84	58	
KOR70 R1000-2	90.79	100		44 - 97	68	
KOR70 R1000-3-2	101.06			83		
** KOR70 R1250-3-1	111.21	125	58 - 134	92		
** KOR70 R1250-3	133		68 - 146	101		
** KOR70 R1500-4-2	141.85	150	69 - 170	118		
** KOR70 R1500-4-1	153.20		80 - 183	126		

\* Este modelo de bomba se puede ensamblar con acoplamiento NEMA de 8", favor de solicitar cotización con dicho acoplamiento.

\*\* Estos modelos de bombas se pueden ensamblar con acoplamiento de 10" (con cuña), favor de solicitar cotización con dicho acoplamiento.

#### Notas:

- Las bombas de las series KOR70 están disponibles en acero inoxidable 316 para aplicaciones en agua corrosiva.
- Los motores ALTAMIRA de 125 HP a 200 HP tienen un diámetro nominal de 10" y un acoplamiento NEMA de 8", favor de considerarlo al seleccionar la bomba y en su instalación.
- Los BHP máximos están calculados de acuerdo a las siguientes RPM nominales de los motores estándar:  
3450 RPM para bombas acopladas a motores de 7.5 a 50 HP en 6".  
3480 RPM para bombas acopladas a motores de 60 a 100 HP en 8".  
3510 RPM para bombas acopladas a motores de 125 a 200 HP en 10".

#### DIMENSIONES Y PESOS

FIG.	CÓDIGO	A	B	C	PESO (kg.)
		(pulgadas)	(mm)	(mm)	
1	KOR70 R300-1-1	8.90"	8.78"	772	46.1
	KOR70 R400-1			772	46.1
	KOR70 R600-2-2/6"			948	55.8
2	KOR70 R750-2-1			948	55.8
	KOR70 R1000-2			948	55.8
	KOR70 R1000-3-2			1,124	65.6
	KOR70 R1250-3-1			1,124	65.6
	KOR70 R1250-3			1,124	65.6
	KOR70 R1500-4-2			1,300	75.4
	KOR70 R1500-4-1			1,300	75.4

A = diámetro de la bomba + guardacable.

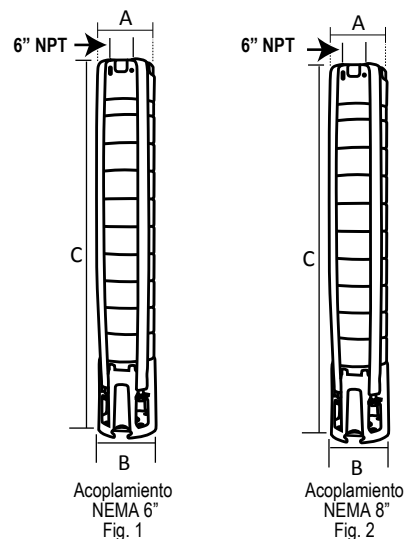

Especificaciones sujetas a cambio sin previo aviso.

**SERIE KOR70** Descarga: 6" NPT **70 Ips**

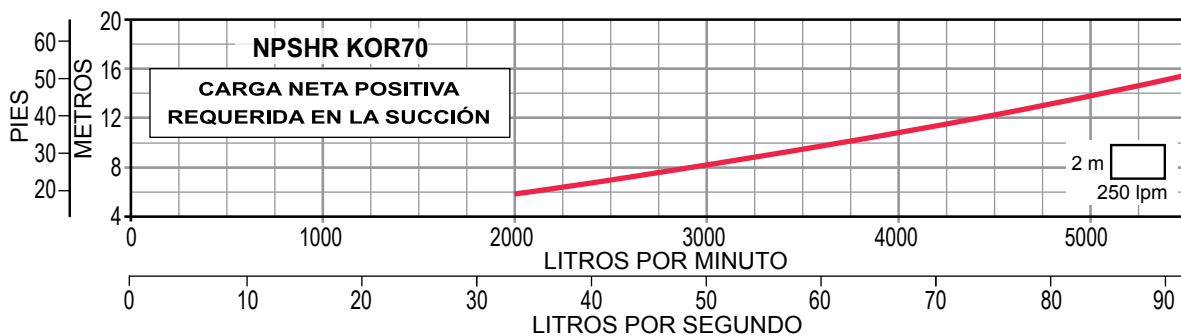
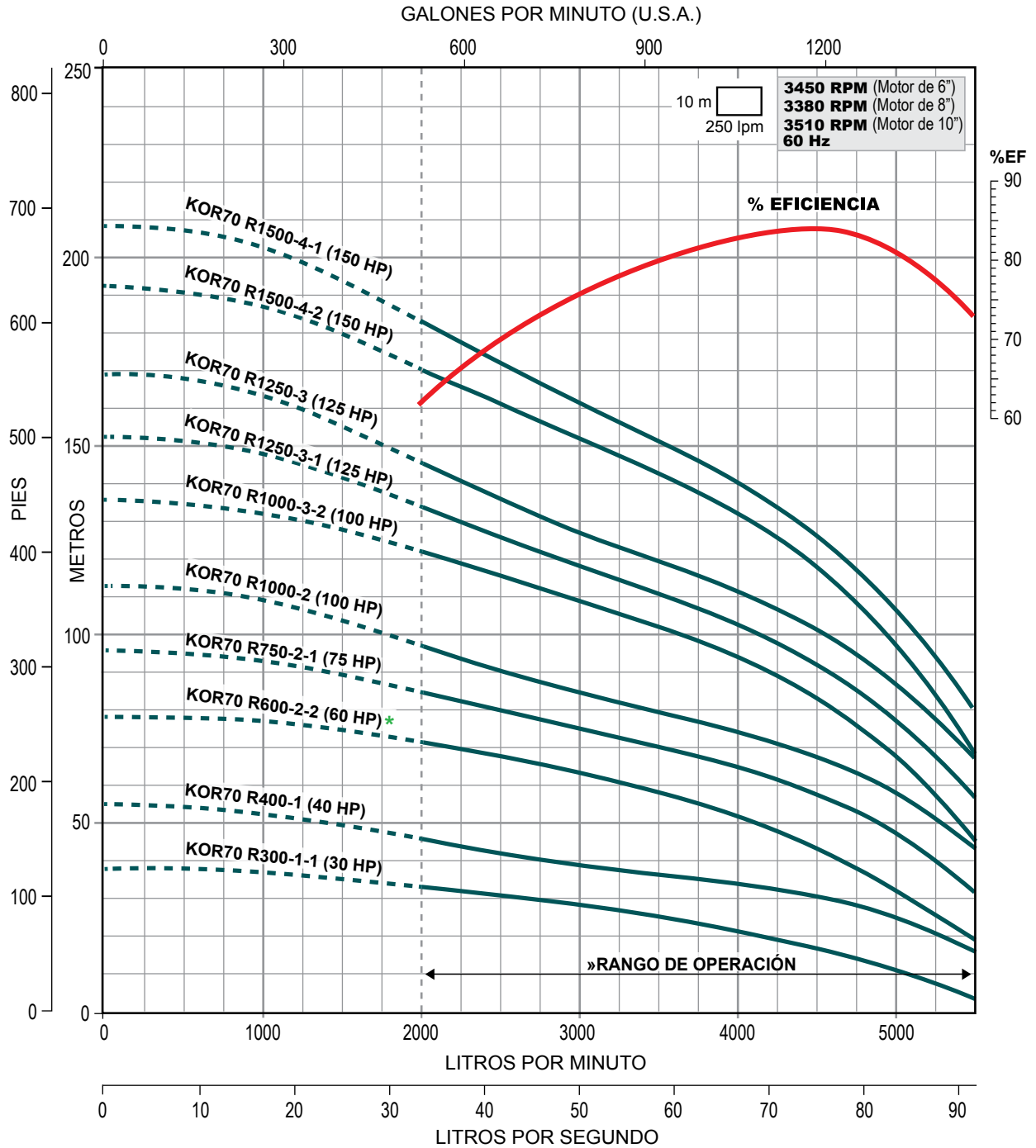

\* Disponible con acoplamiento para motor de 6" u 8".

» Trabajar fuera del rango de operación ocasiona alto consumo de energía y daño mecánico en la motobomba.



# SERIE KOR70 (para 70 lbs)



- Totalmente en acero inoxidable
- Alto desempeño (eficiencia y duración)
- Garantía. Refacciones. Taller de servicio
- Más de 270 modelos a su disposición

Gasto nominal: 70 lbs / 4,200 lpm / 1,109 gpm

Rango de flujo: 33.3 a 91.6 lbs / 2,000 a 5,500 lpm / 527.8 a 1,451.8 gpm

CÓDIGO	BHP MÁXIMO	HP NOMINAL	ADEME MÍNIMO RECOMENDADO (pulgadas)	RANGO DE CARGA (m) (min. - max.)	MÁXIMA EFICIENCIA	
					CARGA (m)	GASTO (lbs / gpm)
* KOR70 R1750-4	173.59	175	10" / 12"	92 - 194	135	75 / 1,188
* KOR70 R2000-5-2	199	200		97 - 223	154	
* KOR70 R2000-5-1	203.51	200		108 - 235	163	
KOR70 R2500-5	222.95	250	12" / 14"	121 - 250	178	
KOR70 R2500-6-2	236.15			122 - 275	193	
KOR70 R2500-6-1	246.38			138 - 287	202	
KOR70 R2500-6	260.64			150 - 300	212	

\* Estos modelos de bombas se pueden ensamblar con acoplamiento de 10" (con cuña), favor de solicitar cotización con dicho acoplamiento.

**Notas:**

- Las bombas de las series KOR70 están disponibles en acero inoxidable 316 para aplicaciones en agua corrosiva.
- Los motores ALTAMIRA de 125 HP a 200 HP, tienen un diámetro nominal de 10" y un acoplamiento NEMA de 8" y los de 250 HP a 400 HP tienen un diámetro nominal de 12" y un acoplamiento de 10" (con cuña), favor de considerarlo al seleccionar la bomba y en su instalación.
- Los BHP máximos están calculados de acuerdo a las siguientes RPM nominales de los motores estándar:  
3510 RPM para bombas acopladas a motores de 125 a 200 HP en 10".  
3540 RPM para bombas acopladas a motores de 250 HP en 12".

**DIMENSIONES Y PESOS**

FIG.	CÓDIGO	A	B	C	PESO (kg.)
		(pulgadas)	(pulgadas)	(mm)	
1	KOR70 R1750-4	8.90"	8.78"	1,300	75.4
	KOR70 R2000-5-2			1,476	90.8
	KOR70 R2000-5-1			1,476	90.8
2	KOR70 R2500-5	9.33"	9.65"	1,476	90.8
	KOR70 R2500-6-2			1,652	101
	KOR70 R2500-6-1			1,652	101
	KOR70 R2500-6			1,652	101

A = diámetro de la bomba + guardacable.

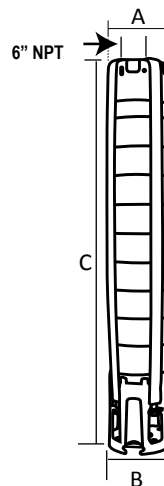

Acoplamiento NEMA 8" Fig. 1

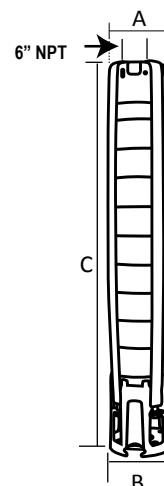

Acoplamiento NEMA 10" Fig. 2

Especificaciones sujetas a cambio sin previo aviso.

**SERIE KOR70**

Descarga: 6" NPT

**70 Ips**

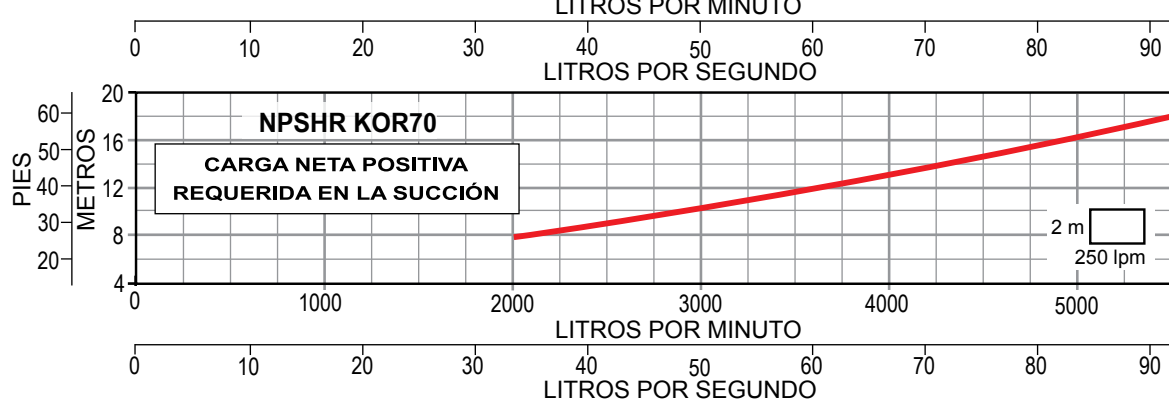
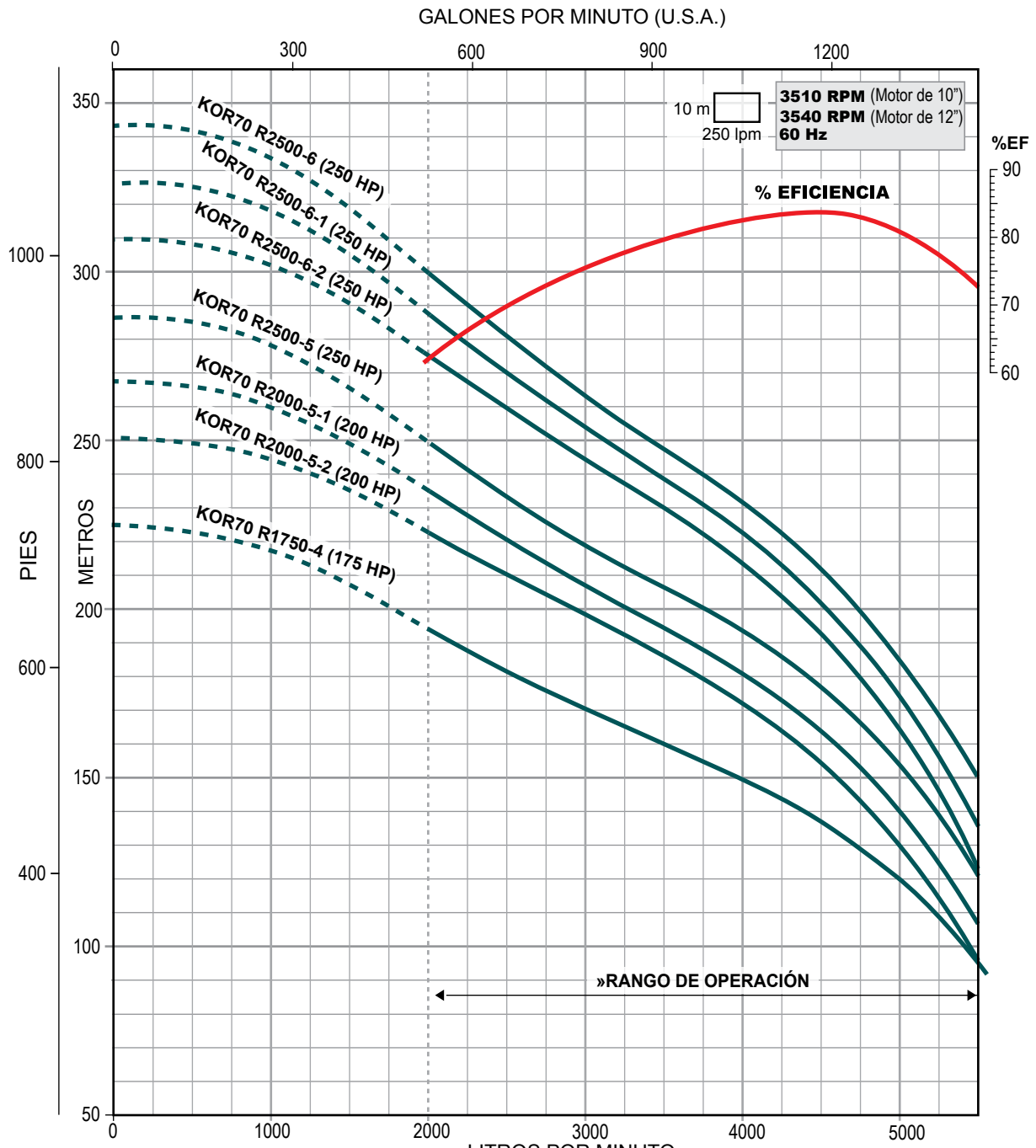

# BOMBAS SUMERGIBLES

- Δ Construida en fundición de hierro dúctil de primera calidad
- Δ Impulsores en acero inoxidable 304
- Δ Bujes de bronce más largos en succión y descarga que incrementan la vida útil de la bomba
- Δ Bujes intermedios de caucho con surcos en espiral, diseñados para permitir el paso de arena hasta 160 ppm
- Δ Eje de bomba en acero inoxidable 416 esmerilado y pulido que maximiza la durabilidad

**ALTAMIRA**<sup>®</sup>  
Serie **NX**

Rango de flujo:  
**De 7.9 a 94 lps**



▪ GARANTÍA ▪ TALLER DE SERVICIO ▪ REFACCIONES

**ALTAMIRA**<sup>®</sup>

Bombas sumergibles fabricadas con materiales de alta calidad, el diseño especial de sus bujes intermedios así como sus impulsores en acero inoxidable, permiten que la bomba pueda trabajar con un contenido de arena máximo de 160 g/m<sup>3</sup>

### APLICACIONES:

- Sistemas de riego
- Ramo agropecuario
- Aplicaciones industriales, etc.

### CARACTERÍSTICAS DE OPERACIÓN

- Temperatura máxima del agua: 45°C

### VÁLVULA CHECK



- Construida en hierro dúctil
- Conexión: Hembra - Hembra
- Rosca NPT
- Resorte en acero inoxidable

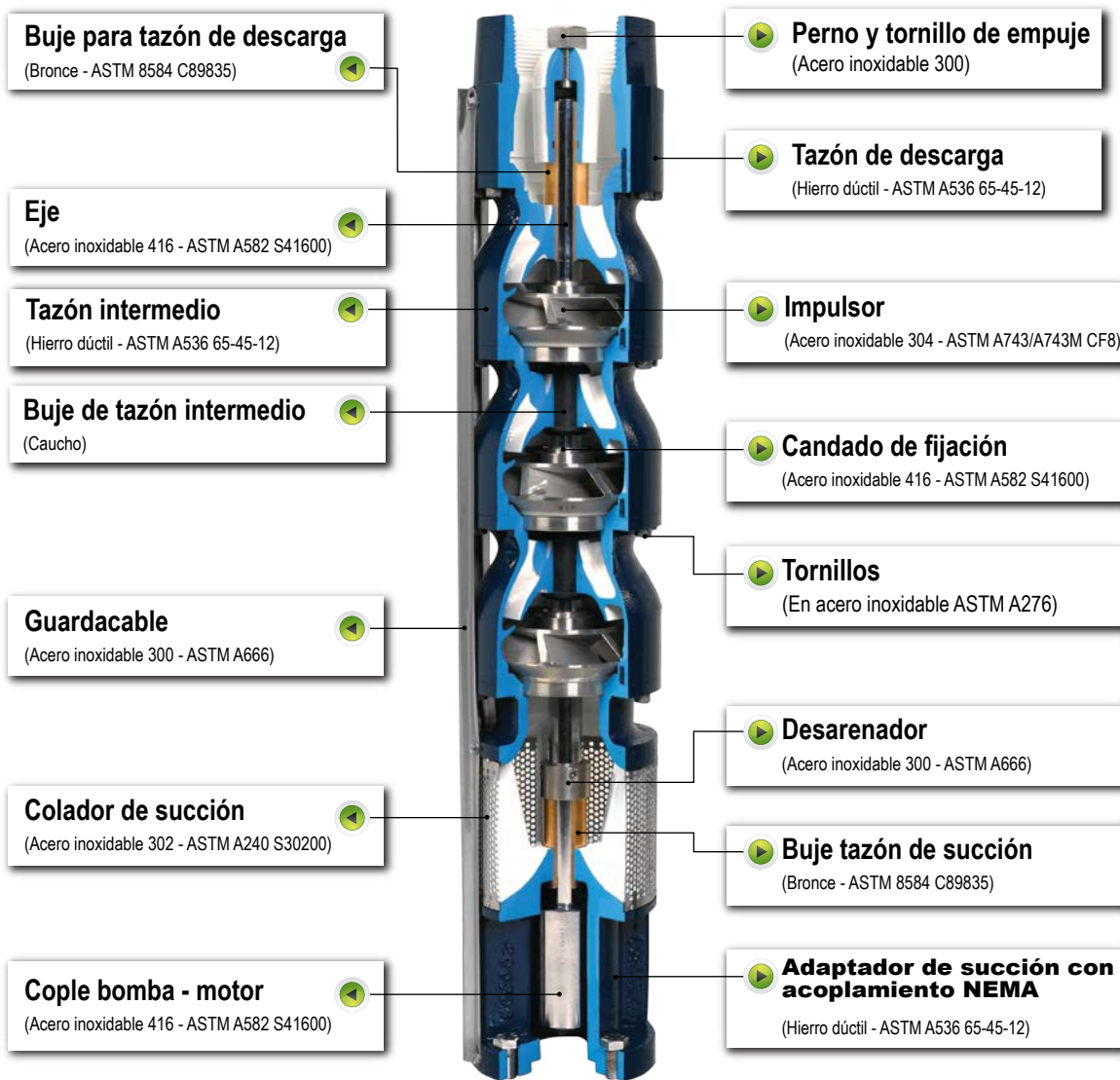

## RANGOS DE OPERACIÓN

(Desde 7.9 hasta 94 lps)

Las bombas sumergibles ALTAMIRA serie NX están disponibles en 8 rangos de flujo: 14NX, 22NX, 35NX, 44NX, 45NX, 63NX, 66NX y 75NX

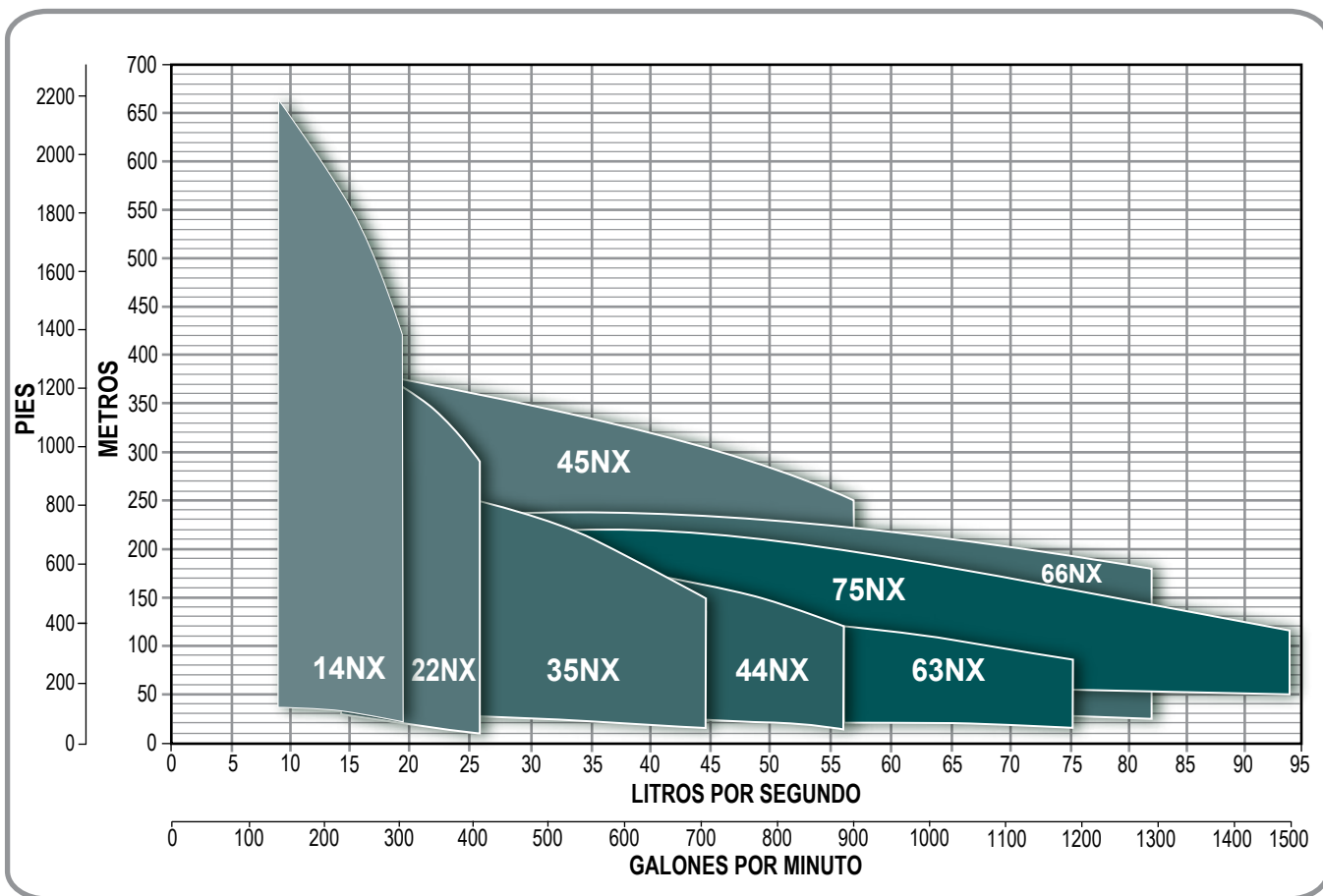

SERIE	CAUDAL NOMINAL		RANGO DE OPERACIÓN		RANGO DE POTENCIA HP
	LPS	GPM	LPS	GPM	
14NX	14	222	7.9 - 19.2	125 - 304	7.5 - 125
22NX	22	350	14.2 - 26.7	225 - 423	7.5 - 125
35NX	35	555	22 - 44.2	350 - 700	10 - 125
44NX	44	697	31.6 - 56.6	501 - 897	15 - 150
45NX	45	713	12 - 56	190 - 887	25 - 200
63NX	63	999	45 - 75	713 - 1,189	25 - 125
66NX	66	1,046	25 - 82	396 - 1,300	50 - 200
75NX	75	1,118	37 - 94	586 - 1,489	60 - 200

### CÓDIGO DE LA BOMBA

**44 NX 600 - 4 - 2B - 2C**

Caudal nominal en litros por segundo: 44  
 Serie: NX  
 Potencia nominal del motor en HP X 10: 600  
 Ejemplo: 60HP X 10

Número de etapas de la bomba: 4  
 Indica el número de impulsores recortados y el tipo de recorte. Ejemplo: 2C indica 2 impulsores con recorte tipo C  
 Indica el número de impulsores recortados y el tipo de recorte. Ejemplo: 2B indica 2 impulsores con recorte tipo B

Serie **NX**

## SERIE 14NX (para 14 lps)

- Construida en fundición de hierro dúctil de primera calidad para obtener una larga vida útil y soportar altas presiones
- Bujes en bronce más largos para succión y descarga que incrementan la vida útil de la bomba
- Bujes intermedios de caucho con surcos en espiral, diseñados para permitir el paso de arena hasta 160 ppm
- Eje de bomba en acero inoxidable 416 esmerilado y pulido que maximiza la durabilidad
- Impulsores en fundición de acero inoxidable 304
- La (s) válvula (s) check se venden por separado. Están construidas en hierro dúctil. Muy robustas. Diseño para columna
- Garantía. Refacciones. Taller de servicio



VÁLVULA CHECK PARA COLUMNA



Gasto nominal: 14 lps / 840 lpm / 222 gpm

Rango de flujo: 7.9 a 19.2 lps / 475 a 1,152 lpm / 125 a 304 gpm

CÓDIGO (SÓLO BOMBA)	BHP MÁXIMO	HP NOMINAL	ADEME MÍNIMO RECOMENDADO	ACOPLAMIENTO NEMA DE LA BOMBA	RANGO DE CARGA (m) (min.-max.)	MÁXIMA EFICIENCIA	
						CARGA (m)	GASTO LPS / GPM
14NX75-1-1A	7.1	7.5	10"	6"	21-36	31	12.6 / 200
14NX100-2-2C	9.3	10			20-52	42	
14NX150-2-2A	14.7	15			45-74	64	
14NX200-3-2A-1B	21	20			65-108	94	
14NX250-4-4B	26.5	25			82-138	119	
14NX300-5-1A-3B-1C	31.7	30			95-166	144	

Código de válvulas check para columna \* VCHECK4"

### NOTAS:

- La descarga de la bomba 14NX se surte en 4" NPT, con opción a 6" NPT sobre pedido.
- Los BHP máximos están calculados de acuerdo a las siguientes RPM nominales de los motores estándar: 3450 RPM (7.5 - 60 HP, acopladas a motor de 6").

### DIMENSIONES Y PESOS

CÓDIGO	DIMENSIONES			PESO (kg)
	A (pulg)	B (pulg)	C (mm)	
14NX75-1-1A	7.6"	4"	605	43
14NX100-2-2C			745	55
14NX150-2-2A			745	55
14NX200-3-2A-1B			885	68
14NX250-4-4B			1,025	80
14NX300-5-1A-3B-1C			1,165	93

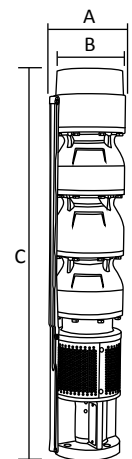

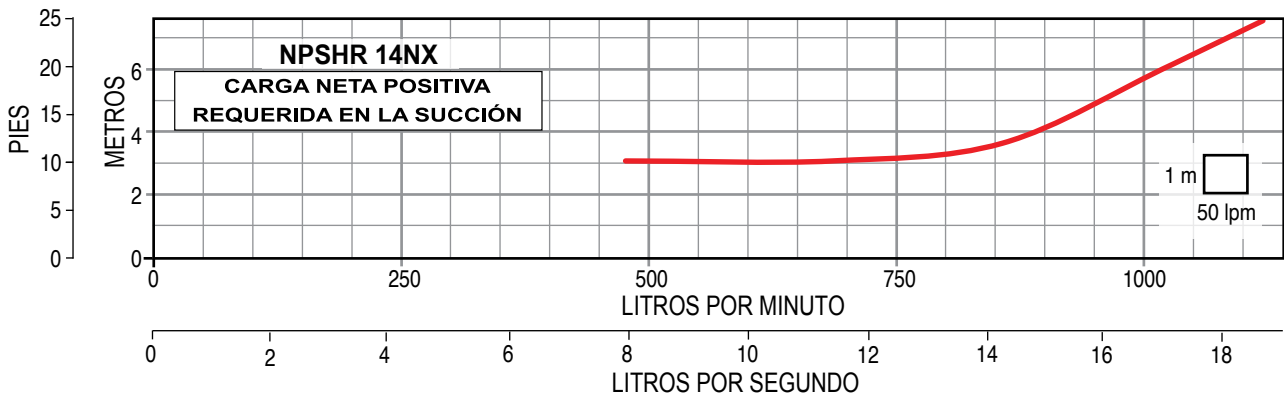
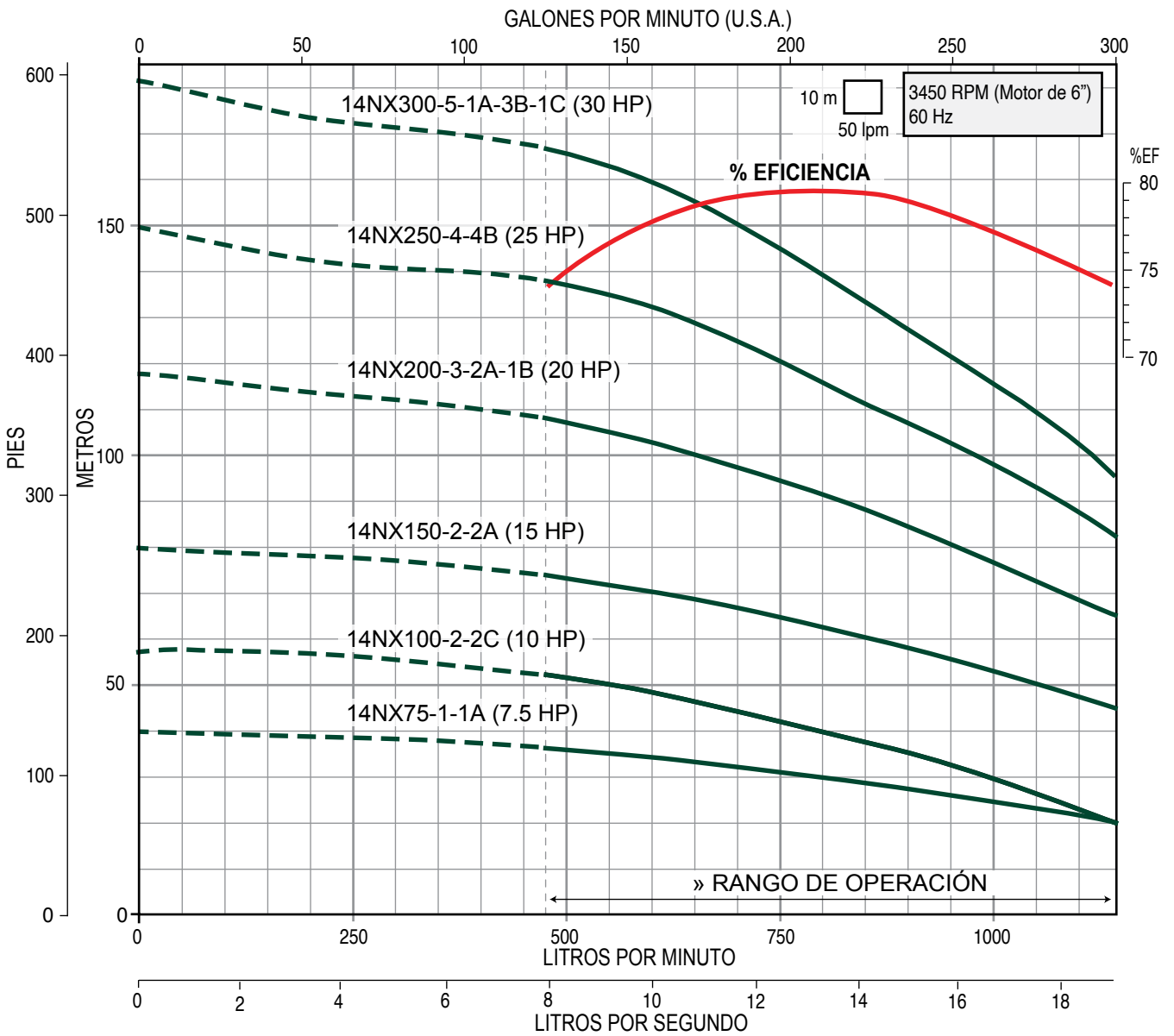

» Trabajar fuera del rango de operación ocasiona alto consumo de energía y daño mecánico en la motobomba.



### SERIE 14NX (para 14 lps)

- Construida en fundición de hierro dúctil de primera calidad para obtener una larga vida útil y soportar altas presiones
- Bujes en bronce más largos para succión y descarga que incrementan la vida útil de la bomba
- Bujes intermedios de caucho con surcos en espiral, diseñados para permitir el paso de arena hasta 160 ppm
- Eje de bomba en acero inoxidable 416 esmerilado y pulido que maximiza la durabilidad
- Impulsores en fundición de acero inoxidable 304
- La (s) válvula (s) check se venden por separado. Están construidas en hierro dúctil. Muy robustas. Diseño para columna
- Garantía. Refacciones. Taller de servicio



Gasto nominal: 14 lps / 840 lpm / 222 gpm

Rango de flujo: 7.9 a 19.2 lps / 475 a 1,152 lpm / 125 a 304 gpm

CÓDIGO (SÓLO BOMBA)	BHP MÁXIMO	HP NOMINAL	ADEME MÍNIMO RECOMENDADO	ACOPLOMIENTO NEMA DE LA BOMBA	RANGO DE CARGA (m) (min.-max.)	MÁXIMA EFICIENCIA	
						CARGA (m)	GASTO LPS / GPM
14NX400-6-1A-5B	40.3	40	10"	6"	124 - 208	182	12.6 / 200
14NX500-7-6A-1B	51	50			160 - 259	223	
14NX600-9-1A-8B	61.8	60			188 - 314	272	
14NX750-10-10A	76.5	75			250 - 388	342	
14NX1000-14-10A-4B	104.7	100	8"	338 - 533	468		
14NX1250-17-17A	130.1	125		12"	420 - 661	583	

Código de válvulas check para columna \* VCHECK4"

#### NOTAS:

- La descarga de la bomba 14NX se surte en 4" NPT, con opción a 6" NPT sobre pedido.
- Los BHP máximos están calculados de acuerdo a las siguientes RPM nominales de los motores estándar:  
3450 RPM (7.5 - 60 HP, acopladas a motor de 6"),  
3525 RPM (75 - 100 HP, acopladas a motor de 8"),  
3510 RPM (125 - 200 HP, acopladas a motor de 10")

#### DIMENSIONES Y PESOS

CÓDIGO	DIMENSIONES			PESO (kg)
	A (pulg)	B (pulg)	C (mm)	
14NX400-6-1A-5B	7.6"	4"	1,305	105
14NX500-7-6A-1B			1,445	117
14NX600-9-1A-8B			1,725	142
14NX750-10-10A			1,900	165
14NX1000-14-10A-4B			2,460	215
14NX1250-17-17A			2,880	251

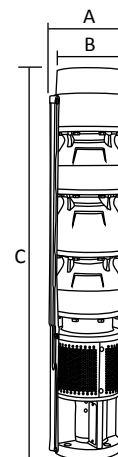

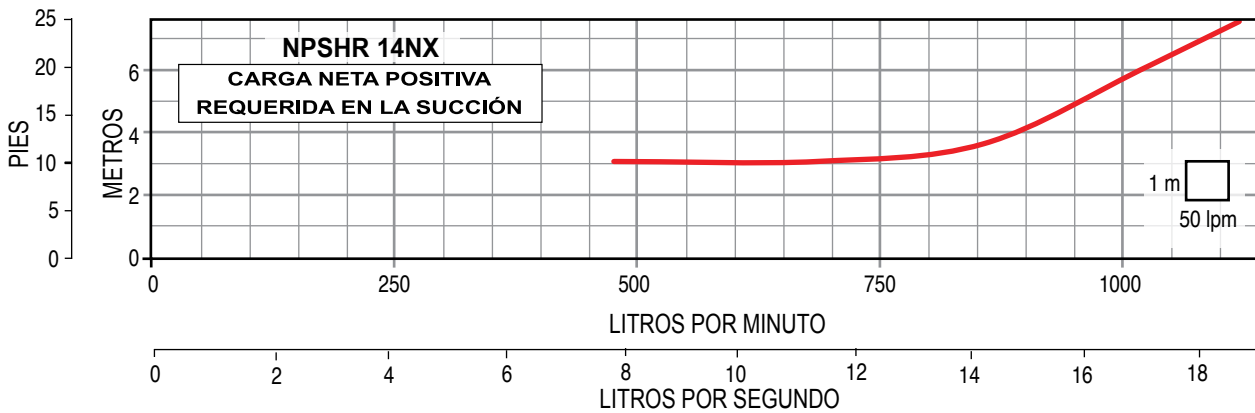
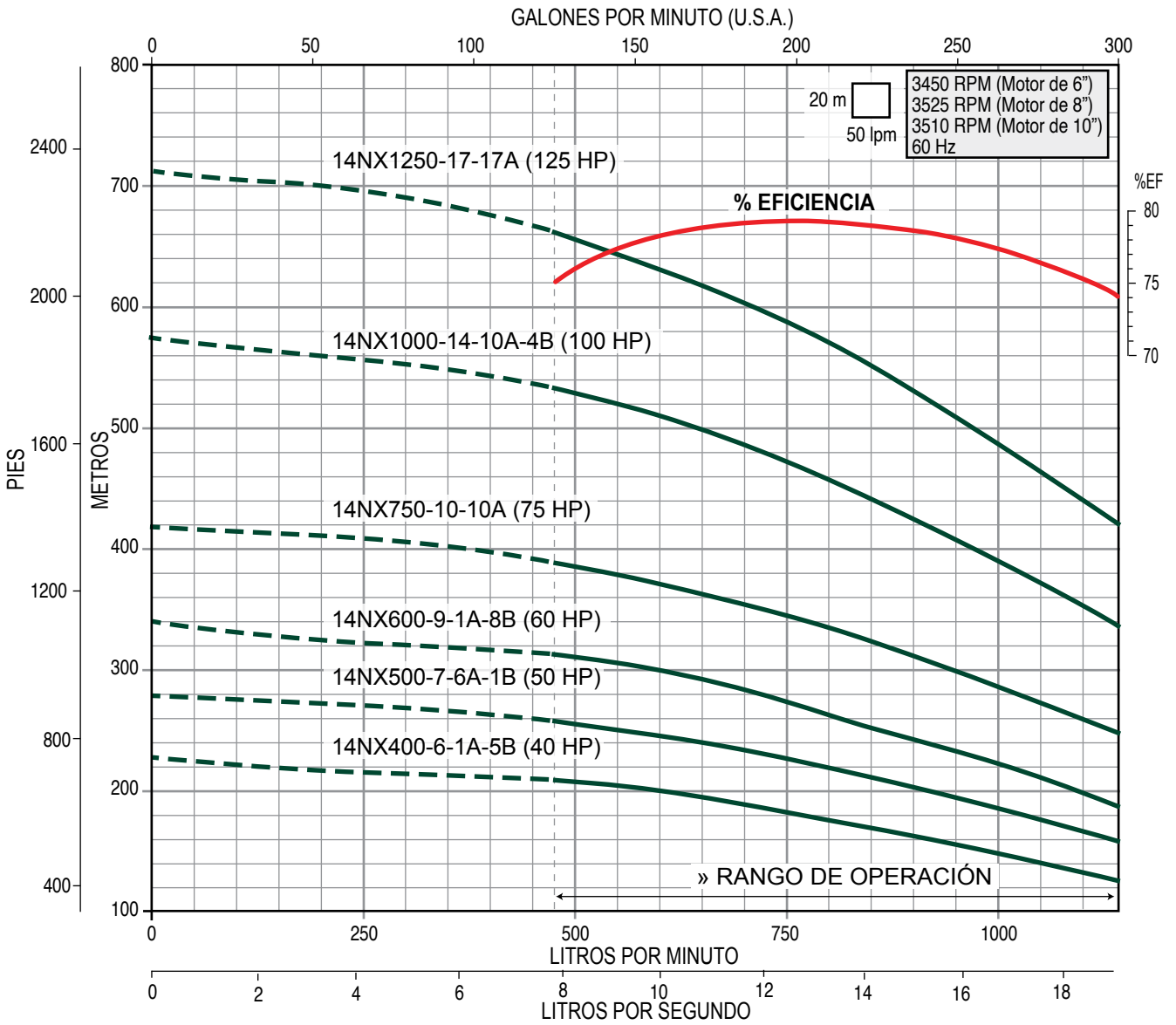

» Trabajar fuera del rango de operación ocasiona alto consumo de energía y daño mecánico en la motobomba.

### SERIE 22NX (para 22 lps)

- Construida en fundición de hierro dúctil de primera calidad para obtener una larga vida útil y soportar altas presiones
- Bujes en bronce más largos para succión y descarga que incrementan la vida útil de la bomba
- Bujes intermedios de caucho con surcos en espiral, diseñados para permitir el paso de arena hasta 160 ppm
- Eje de bomba en acero inoxidable 416 esmerilado y pulido que maximiza la durabilidad
- Impulsores en fundición de acero inoxidable 304
- La (s) válvula (s) check se venden por separado. Están construidas en hierro dúctil. Muy robustas. Diseño para columna
- Garantía. Refacciones. Taller de servicio



Gasto nominal: 22 lps / 1,325 lpm / 350 gpm

Rango de flujo: 14.2 a 26.7 lps / 852 a 1,600 lpm / 225 a 423 gpm

CÓDIGO (SÓLO BOMBA)	BHP MÁXIMO	HP NOMINAL	ADEME MÍNIMO RECOMENDADO	ACOPLAMIENTO NEMA DE LA BOMBA	RANGO DE CARGA (m) (min.-max.)	MÁXIMA EFICIENCIA	
						CARGA (m)	GASTO LPS / GPM
22NX75-1-1B	7.7	7.5	10"	6"	13 - 27	21	20.5 / 325
22NX100-2-2C	10.3	10			11 - 38	27	
22NX150-2-1B-1C	12.8	15			20 - 46	36	
22NX200-3-2B-1C	19.8	20			34 - 73	57	
22NX250-3-1A-2B	25.9	25			53 - 88	73	

Código de válvulas check para columna \* VCHECK4\*

#### NOTAS:

- La descarga de la bomba 22NX se surte en 4" NPT, con opción a 6" NPT sobre pedido.
- Los BHP máximos están calculados de acuerdo a las siguientes RPM nominales de los motores estándar: 3450 RPM (7.5 - 60 HP, acopladas a motor de 6").

#### DIMENSIONES Y PESOS

CÓDIGO	DIMENSIONES			PESO (kg)
	A (pulg)	B (pulg)	C (mm)	
22NX75-1-1B	7.6"	4"	627	43
22NX100-2-2C			790	56
22NX150-2-1B-1C			790	56
22NX200-3-2B-1C			953	70
22NX250-3-1A-2B			953	70

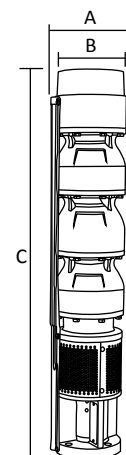

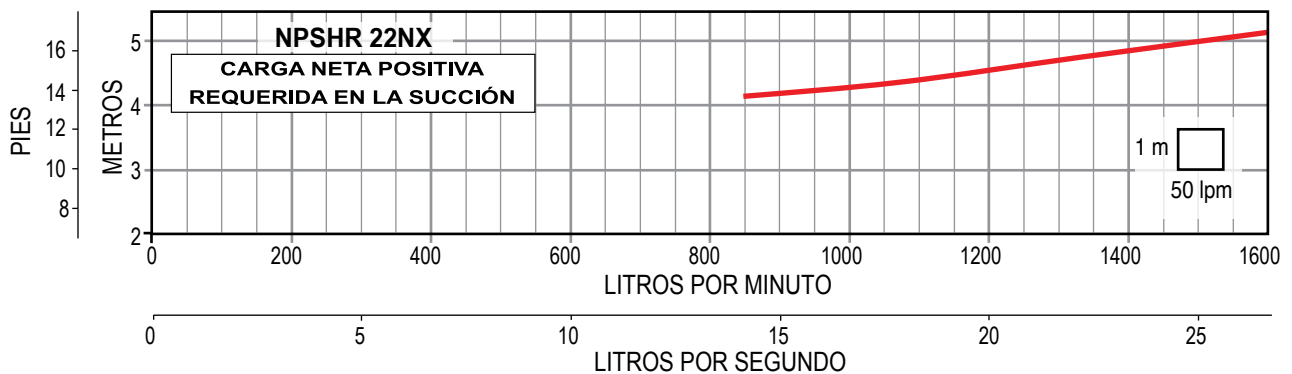
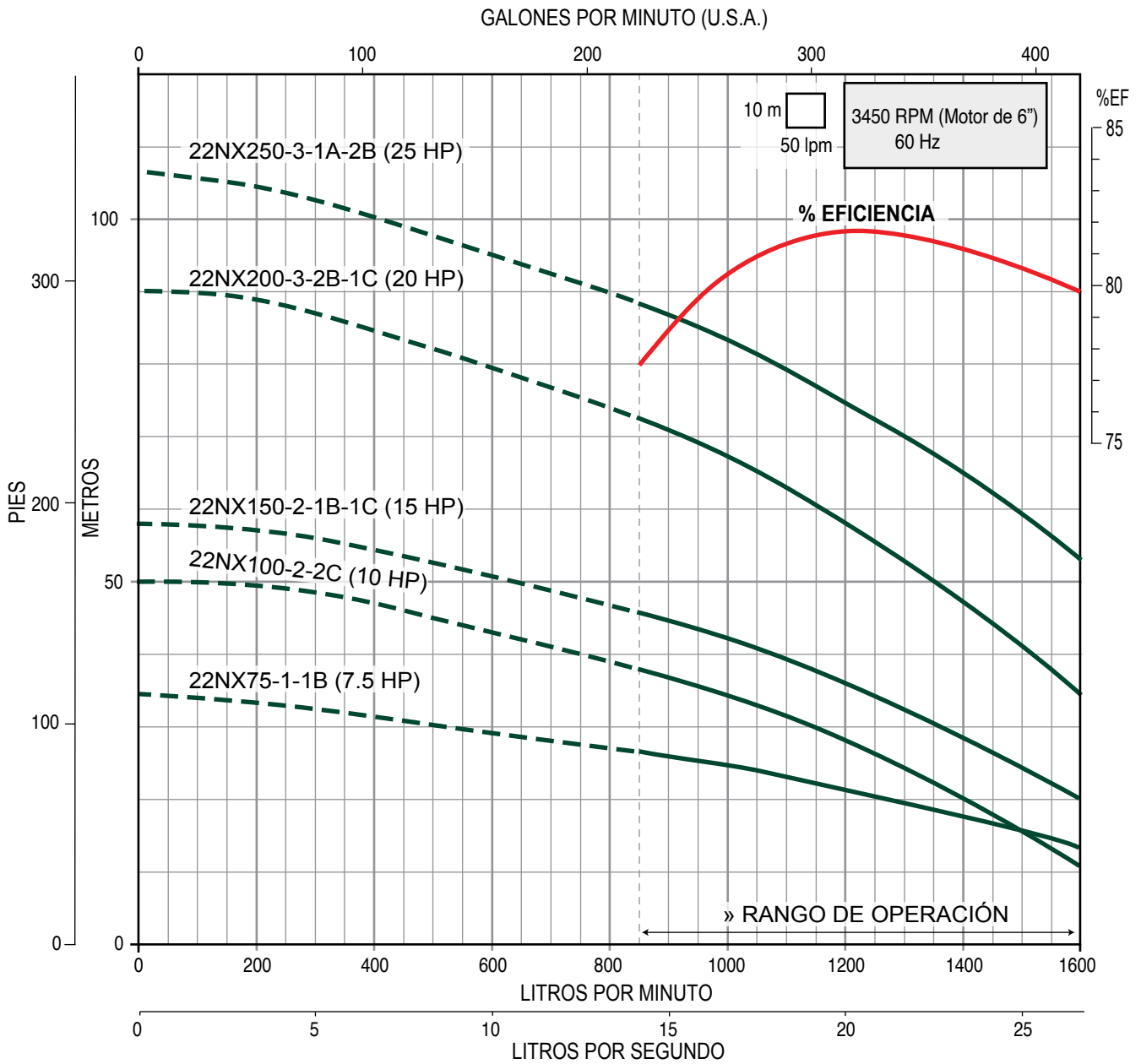

» Trabajar fuera del rango de operación ocasiona alto consumo de energía y daño mecánico en la motobomba.

### SERIE 22NX (para 22 lps)

- Construida en fundición de hierro dúctil de primera calidad para obtener una larga vida útil y soportar altas presiones
- Bujes en bronce más largos para succión y descarga que incrementan la vida útil de la bomba
- Bujes intermedios de caucho con surcos en espiral, diseñados para permitir el paso de arena hasta 160 ppm
- Eje de bomba en acero inoxidable 416 esmerilado y pulido que maximiza la durabilidad
- Impulsores en fundición de acero inoxidable 304
- La (s) válvula (s) check se venden por separado. Están construidas en hierro dúctil. Muy robustas. Diseño para columna
- Garantía. Refacciones. Taller de servicio



Gasto nominal: 22 lps / 1,325 lpm / 350 gpm

Rango de flujo: 14.2 a 26.7 lps / 852 a 1,600 lpm / 225 a 423 gpm

CÓDIGO (SÓLO BOMBA)	BHP MÁXIMO	HP NOMINAL	ADEME MÍNIMO RECOMENDADO	ACOPLAMIENTO NEMA DE LA BOMBA	RANGO DE CARGA (m) (min.-max.)	MÁXIMA EFICIENCIA	
						CARGA (m)	GASTO LPS / GPM
22NX300-3-2A-1B	29.4	30	10"	6"	63 - 97	79	21.6 / 343
22NX400-4-2A-2B	35.8	40			68 - 130	97	
22NX400-5-2A-3B	42.9	40			89 - 148	117	
22NX500-6-2A-4B	51.3	50			107 - 178	141	
22NX600-7-3A-4B	62.4	60			131 - 212	171	
22NX750-7-7A	80.2	75			187 - 258	221	
22NX1000-9-9A	103.1	100	12"	8"	239 - 331	285	
22NX1250-12-10A-2B	129.7	125			290 - 418	353	

Código de válvulas check para columna \* VCHECK4"

#### NOTAS:

- La descarga de la bomba 22NX se surte en 4" NPT, con opción a 6" NPT sobre pedido.
- Los BHP máximos están calculados de acuerdo a las siguientes RPM nominales de los motores estándar:  
3450 RPM (7.5 - 60 HP, acopladas a motor de 6"),  
3525 RPM (75-100 HP, acopladas a motor de 8"),  
3510 RPM (125 - 200 HP, acopladas a motor de 10").

#### DIMENSIONES Y PESOS

CÓDIGO	DIMENSIONES			PESO (kg)
	A (pulg)	B (pulg)	C (mm)	
22NX300-3-2A-1B	7.6"	4"	953	70
22NX400-4-2A-2B			1,113	83
22NX400-5-2A-3B			1,275	97
22NX500-6-2A-4B			1,438	110
22NX600-7-3A-4B			1,633	135
22NX750-7-7A			1,633	135
22NX1000-9-9A			1,958	161
22NX1250-12-10A-2B			2,436	202

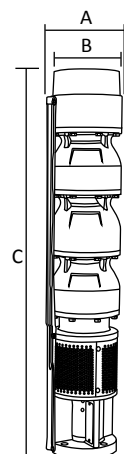

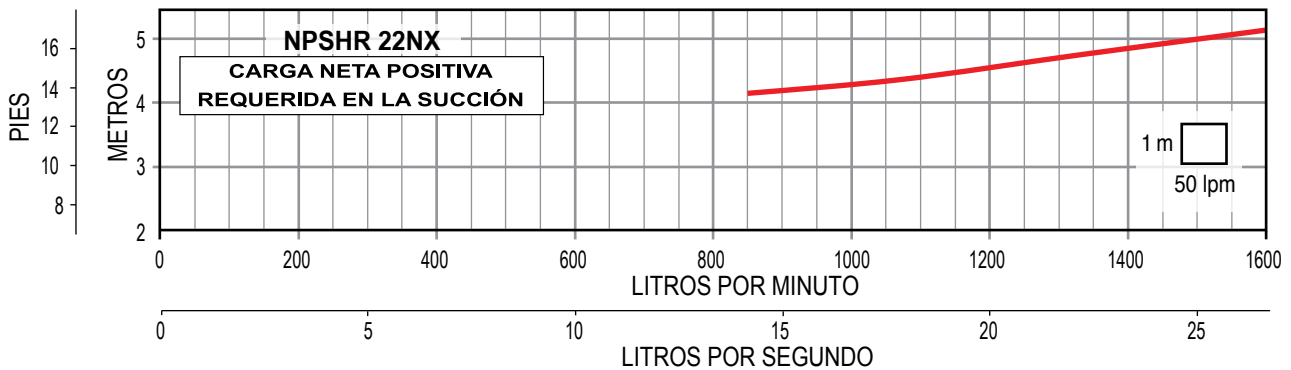
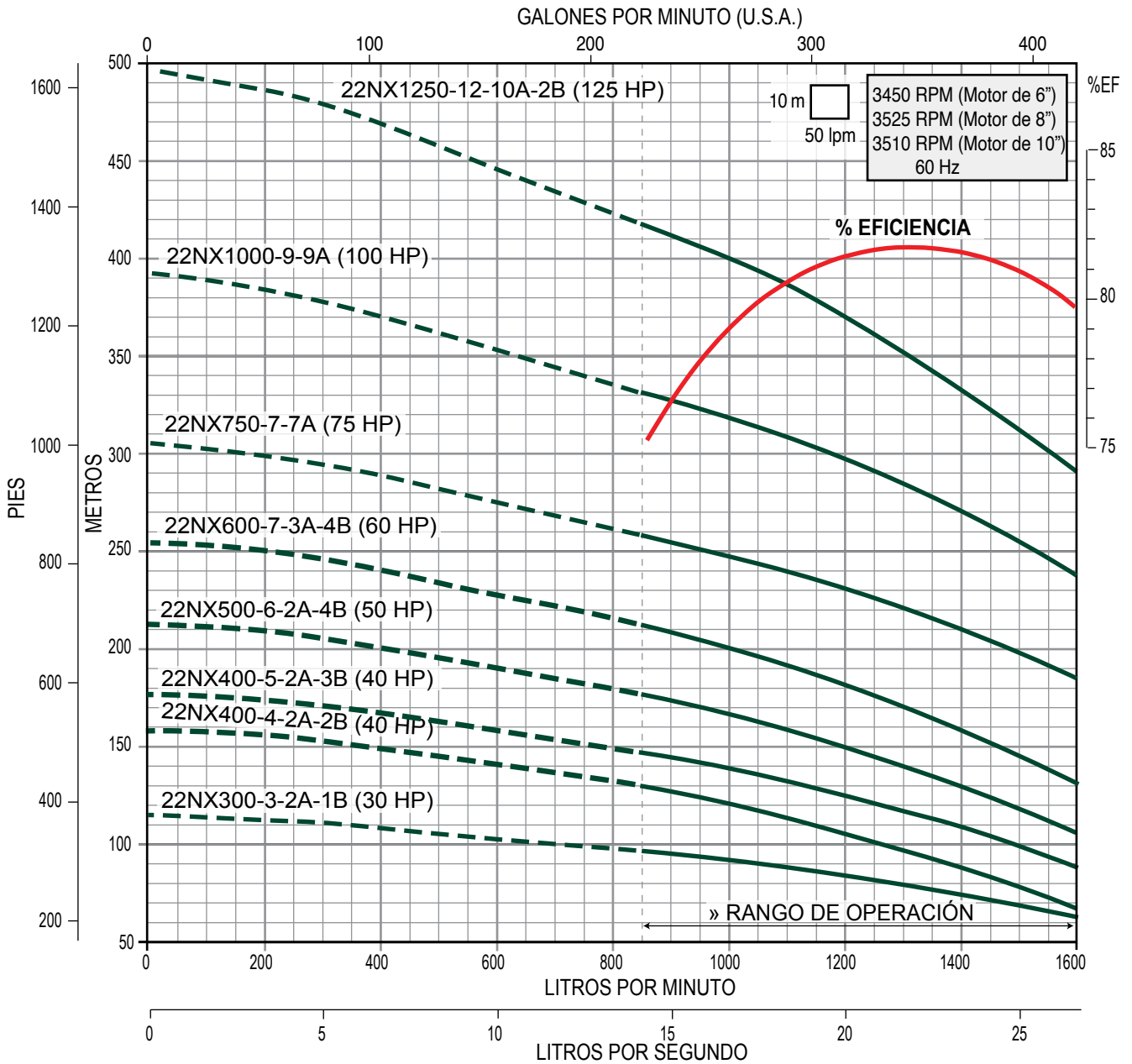

» Trabajar fuera del rango de operación ocasiona alto consumo de energía y daño mecánico en la motobomba.

### SERIE 35NX (para 35 lps)

- Construida en fundición de hierro dúctil de primera calidad para obtener una larga vida útil y soportar altas presiones
- Bujes en bronce más largos para succión y descarga que incrementan la vida útil de la bomba
- Bujes intermedios de caucho con surcos en espiral, diseñados para permitir el paso de arena hasta 160 ppm
- Eje de bomba en acero inoxidable 416 esmerilado y pulido que maximiza la durabilidad
- Impulsores en fundición de acero inoxidable 304
- La (s) válvula (s) check se venden por separado. Están construidas en hierro dúctil. Muy robustas. Diseño para columna
- Garantía. Refacciones. Taller de servicio



Gasto nominal: 35 lps / 2,100 lpm / 555 gpm

Rango de flujo: 22 a 44.2 lps / 1,320 a 2,650 lpm / 350 a 700 gpm

CÓDIGO (SÓLO BOMBA)	BHP MÁXIMO	HP NOMINAL	ADEME MÍNIMO RECOMENDADO	ACOPLAMIENTO NEMA DE LA BOMBA	RANGO DE CARGA (m) (min.-max.)	MÁXIMA EFICIENCIA	
						CARGA (m)	GASTO LPS / GPM
35NX100-1-1B	10.7	10	10"	6"	14 - 24	18	35 / 555
35NX150-1-1A	14.9	15			17 - 28	24	
35NX200-2-2B	20.6	20			23 - 47	37	
35NX250-2-2A	26.8	25			33 - 56	46	
35NX300-3-3B	29.6	30			34 - 72	56	
35NX400-4-4B	39.1	40			44 - 95	72	

Código de válvulas check para columna \* VCHECK6"

#### NOTAS:

- La descarga de la bomba 35NX se surte en 6" NPT.
- Los BHP máximos están calculados de acuerdo a las siguientes RPM nominales de los motores estándar: 3450 RPM (7.5 - 60 HP, acopladas a motor de 6").

#### DIMENSIONES Y PESOS

CÓDIGO	DIMENSIONES			PESO (kg)
	A (pulg)	B (pulg)	C (mm)	
35NX100-1-1B	7.6"	6"	645	43
35NX150-1-1A			645	43
35NX200-2-2B			826	57
35NX250-2-2A			826	57
35NX300-3-3B			1,006	70
35NX400-4-4B			1,186	84

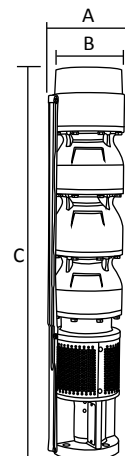



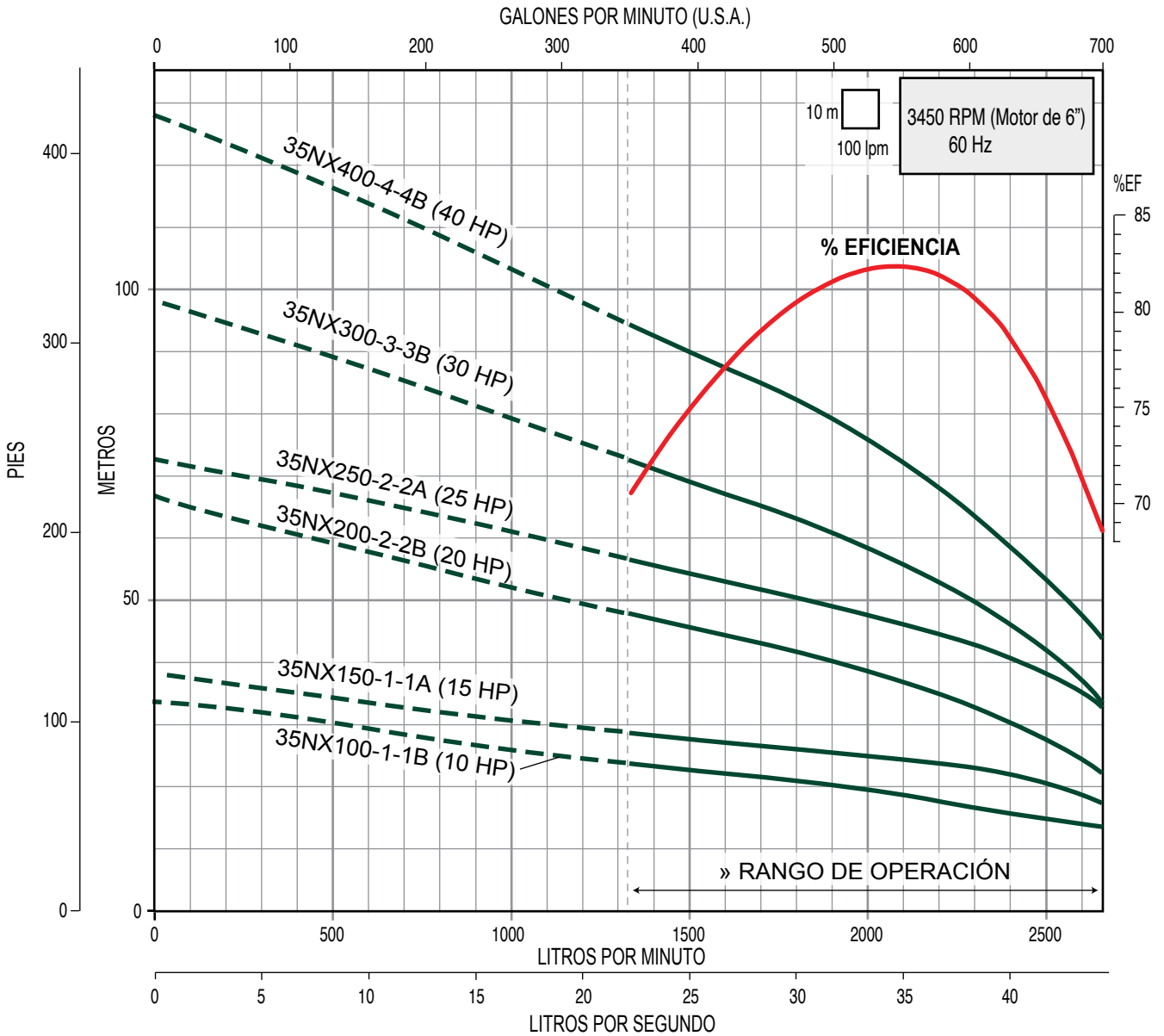

» Trabajar fuera del rango de operación ocasiona alto consumo de energía y daño mecánico en la motobomba.

### SERIE 35NX (para 35 lps)

- Construida en fundición de hierro dúctil de primera calidad para obtener una larga vida útil y soportar altas presiones
- Bujes en bronce más largos para succión y descarga que incrementan la vida útil de la bomba
- Bujes intermedios de caucho con surcos en espiral, diseñados para permitir el paso de arena hasta 160 ppm
- Eje de bomba en acero inoxidable 416 esmerilado y pulido que maximiza la durabilidad
- Impulsores en fundición de acero inoxidable 304
- La (s) válvula (s) check se venden por separado. Están construidas en hierro dúctil. Muy robustas. Diseño para columna
- Garantía. Refacciones. Taller de servicio



Gasto nominal: 35 lps / 2,100 lpm / 555 gpm

Rango de flujo: 22 a 44.2 lps / 1,320 a 2,650 lpm / 350 a 700 gpm

CÓDIGO (SÓLO BOMBA)	BHP MÁXIMO	HP NOMINAL	ADEME MÍNIMO RECOMENDADO	ACOPLAMIENTO NEMA DE LA BOMBA	RANGO DE CARGA (m) (min.-max.)	MÁXIMA EFICIENCIA	
						CARGA (m)	GASTO LPS / GPM
35NX500-4-4A	51.9	50	10"	6"	62 - 113	92	35 / 555
35NX600-5-3A-2B	59.1	60			69 - 133	105	
35NX750-6-5A-1B	77.7	75		8"	95 - 167	134	
35NX1000-8-6A-2B	101.6	100	123 - 215		174		
35NX1250-10-7A-3B	125.4	125	12" rowspan="2">		149 - 264	214	

Código de válvulas check para columna \* VCHECK6"

#### NOTAS:

- La descarga de la bomba 35NX se surte en 6" NPT.
- Los BHP máximos están calculados de acuerdo a las siguientes RPM nominales de los motores estándar:  
3450 RPM (7.5 - 60 HP, acopladas a motor de 6"),  
3525 RPM (75-100 HP, acopladas a motor de 8"),  
3510 RPM (125 - 200 HP, acopladas a motor de 10").

#### DIMENSIONES Y PESOS

CÓDIGO	DIMENSIONES			PESO (kg)
	A (pulg)	B (pulg)	C (mm)	
35NX500-4-4A	7.6"	6"	1,186	84
35NX600-5-3A-2B			1,367	98
35NX750-6-5A-1B			1,580	122
35NX1000-8-6A-2B			1,941	150
35NX1250-10-7A-3B			2,301	177

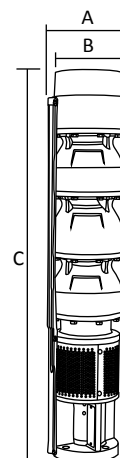

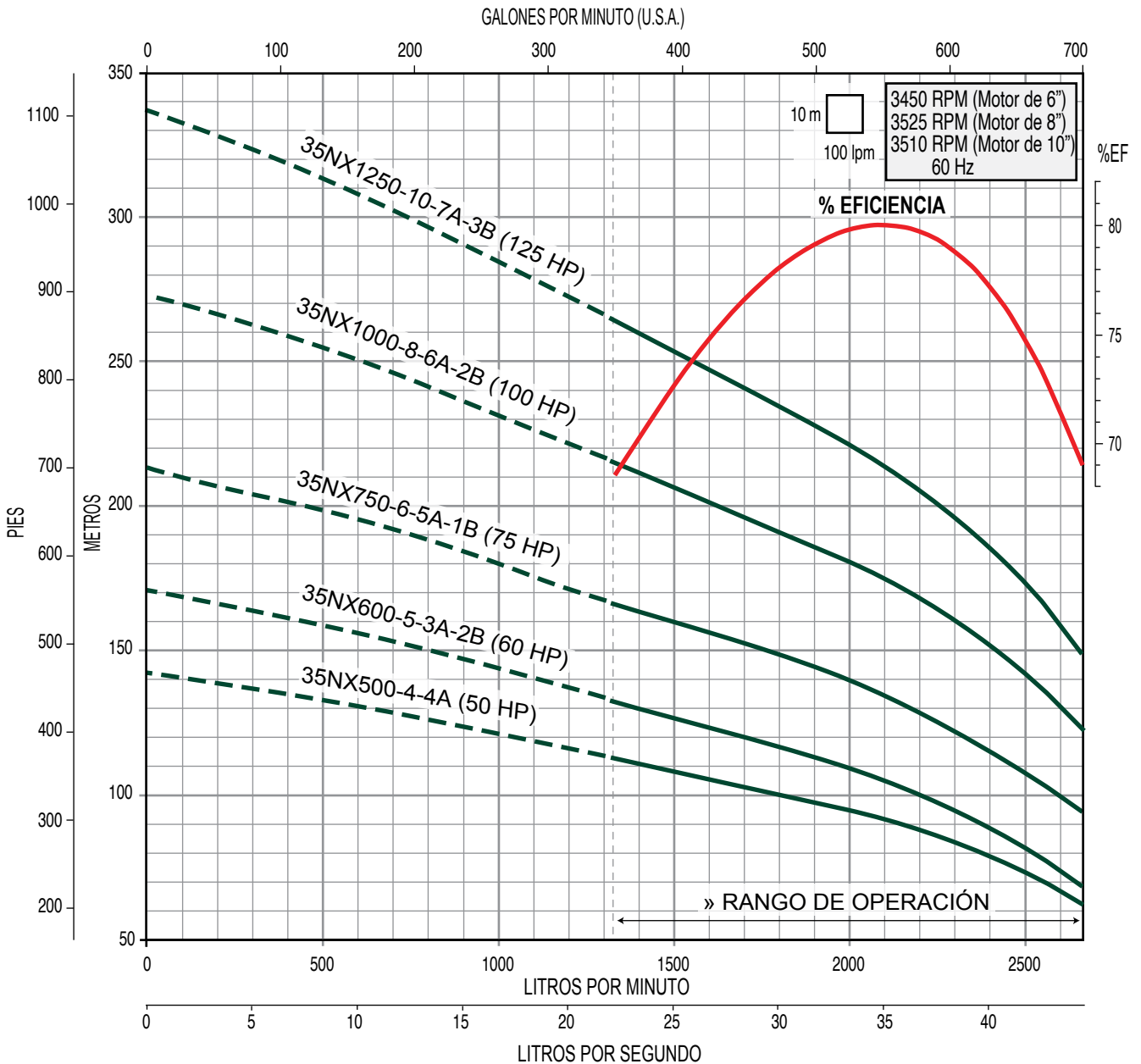

» Trabajar fuera del rango de operación ocasiona alto consumo de energía y daño mecánico en la motobomba.

### SERIE 44NX (para 44 lps)

- Construida en fundición de hierro dúctil de primera calidad para obtener una larga vida útil y soportar altas presiones
- Bujes en bronce más largos para succión y descarga que incrementan la vida útil de la bomba
- Bujes intermedios de caucho con surcos en espiral, diseñados para permitir el paso de arena hasta 160 ppm
- Eje de bomba en acero inoxidable 416 esmerilado y pulido que maximiza la durabilidad
- Impulsores en fundición de acero inoxidable 304
- La (s) válvula (s) check se venden por separado. Están construidas en hierro dúctil. Muy robustas. Diseño para columna
- Garantía. Refacciones. Taller de servicio



Gasto nominal: 44 lps / 2,640 lpm / 697 gpm

Rango de flujo: 31.6 a 56.6 lps / 1,896 a 3,396 lpm / 501 a 897 gpm

CÓDIGO (SÓLO BOMBA)	BHP MÁXIMO	HP NOMINAL	ADEME MÍNIMO RECOMENDADO	ACOPLAMIENTO NEMA DE LA BOMBA	RANGO DE CARGA (m) (min.-max.)	MÁXIMA EFICIENCIA	
						CARGA (m)	GASTO LPS / GPM
44NX150-1-1C	15.3	15	10"	6"	13 - 22	21	44.2 / 700
44NX250-1-1A	22.5	25			19 - 28	27	
44NX300-2-1B-1C	32.1	30			29 - 47	44	
44NX400-2-2A	43.3	40			42 - 56	53	

Código de válvulas check para columna \* VCHECK6"

#### NOTAS:

- La descarga de la bomba 44NX se surte en 6" NPT, con opción a 4" NPT sobre pedido.
- Los BHP máximos están calculados de acuerdo a las siguientes RPM nominales de los motores estándar: 3450 RPM (7.5 - 60 HP, acopladas a motor de 6").

#### DIMENSIONES Y PESOS

CÓDIGO	DIMENSIONES			PESO (kg)
	A (pulg)	B (pulg)	C (mm)	
44NX150-1-1C	7.6"	6"	645	43
44NX250-1-1A			645	43
44NX300-2-1B-1C			826	57
44NX400-2-2A			826	57

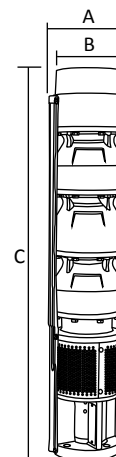

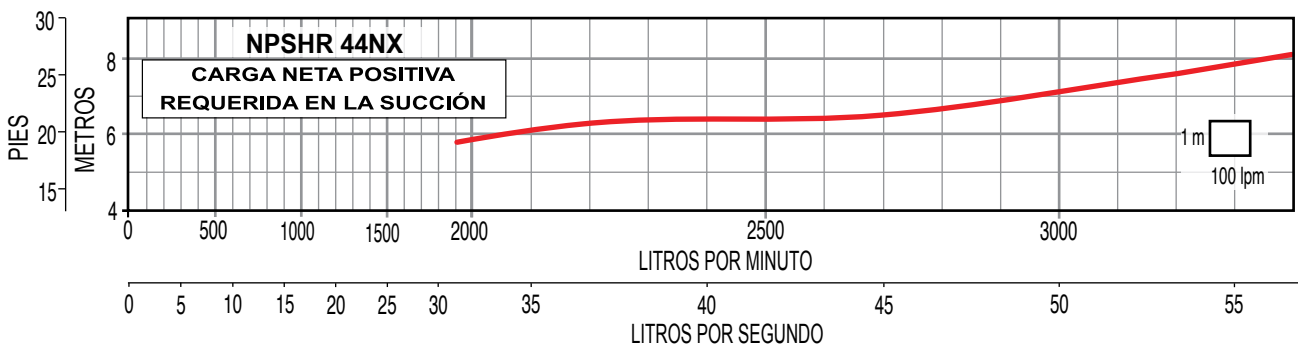
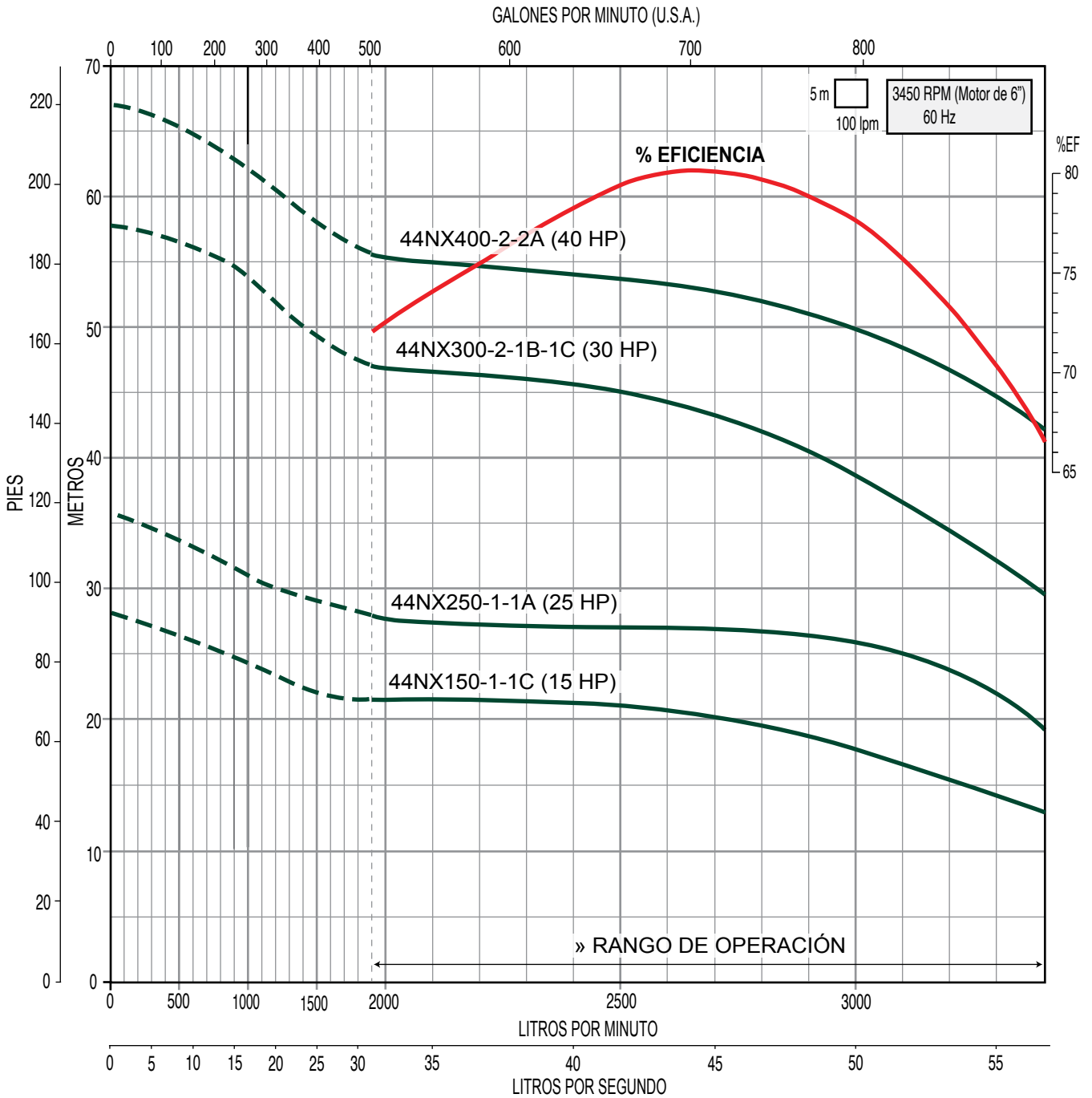

» Trabajar fuera del rango de operación ocasiona alto consumo de energía y daño mecánico en la motobomba.

### SERIE 44NX (para 44 lps)

- Construida en fundición de hierro dúctil de primera calidad para obtener una larga vida útil y soportar altas presiones
- Bujes en bronce más largos para succión y descarga que incrementan la vida útil de la bomba
- Bujes intermedios de caucho con surcos en espiral, diseñados para permitir el paso de arena hasta 160 ppm
- Eje de bomba en acero inoxidable 416 esmerilado y pulido que maximiza la durabilidad
- Impulsores en fundición de acero inoxidable 304
- La (s) válvula (s) check se venden por separado. Están construidas en hierro dúctil. Muy robustas. Diseño para columna
- Garantía. Refacciones. Taller de servicio



VÁLVULA CHECK PARA COLUMNA



Gasto nominal: 44 lps / 2,640 lpm / 697 gpm

Rango de flujo: 31.6 a 56.6 lps / 1,896 a 3,396 lpm / 501 a 897 gpm

CÓDIGO (SÓLO BOMBA)	BHP MÁXIMO	HP NOMINAL	ADEME MÍNIMO RECOMENDADO	ACOPLAMIENTO NEMA DE LA BOMBA	RANGO DE CARGA (m) (min.-max.)	MÁXIMA EFICIENCIA	
						CARGA (m)	GASTO LPS / GPM
44NX500-3-1A-1B-1C	52.6	50	10"	6"	50 - 74	69	44.2 / 700
44NX600-4-2B-2C	62.6	60			56 - 92	84	
44NX750-4-1A-3B	76.7	75		8"	74 - 104	99	
44NX1000-5-4A-1B	105.4	100			103 - 138	131	
44NX1250-6-4A-2B	123.7	125	12"	121 - 164	156		
44NX1500-7-2A-5B	135.1	150		135 - 186	174		

Código de válvulas check para columna \* VCHECK6"

#### NOTAS:

- La descarga de la bomba 44NX se surte en 6" NPT.
- Los BHP máximos están calculados de acuerdo a las siguientes RPM nominales de los motores estándar:  
3450 RPM (7.5 - 60 HP, acopladas a motor de 6"),  
3525 RPM (75-100 HP, acopladas a motor de 8"),  
3510 RPM (125 - 200 HP, acopladas a motor de 10").

#### DIMENSIONES Y PESOS

CÓDIGO	DIMENSIONES			PESO (kg)
	A (pulg)	B (pulg)	C (mm)	
44NX500-3-1A-1B-1C	7.6"	6"	1,006	71
44NX600-4-2B-2C			1,186	85
44NX750-4-1A-3B			1,221	85
44NX1000-5-4A-1B			1,400	109
44NX1250-6-4A-2B			1,578	123
44NX1500-7-2A-5B			1,760	137

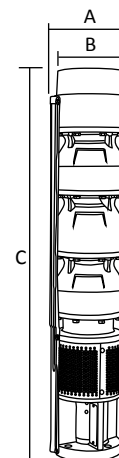

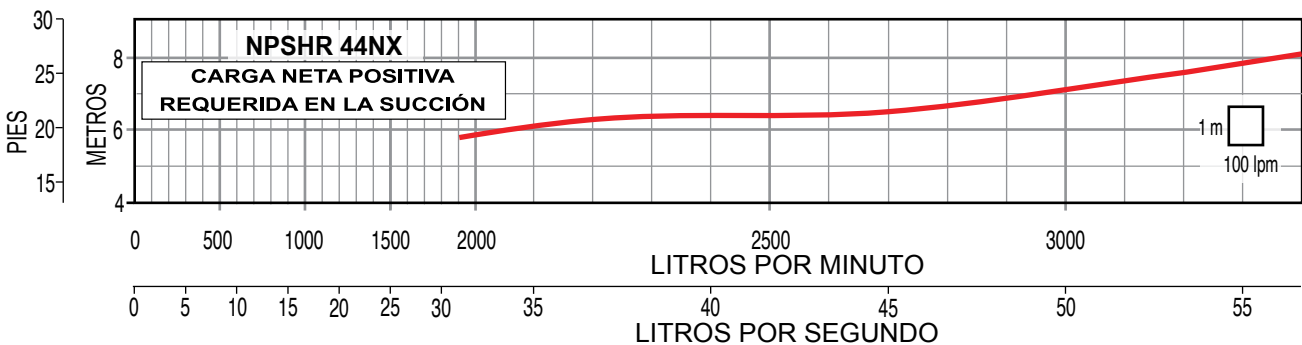
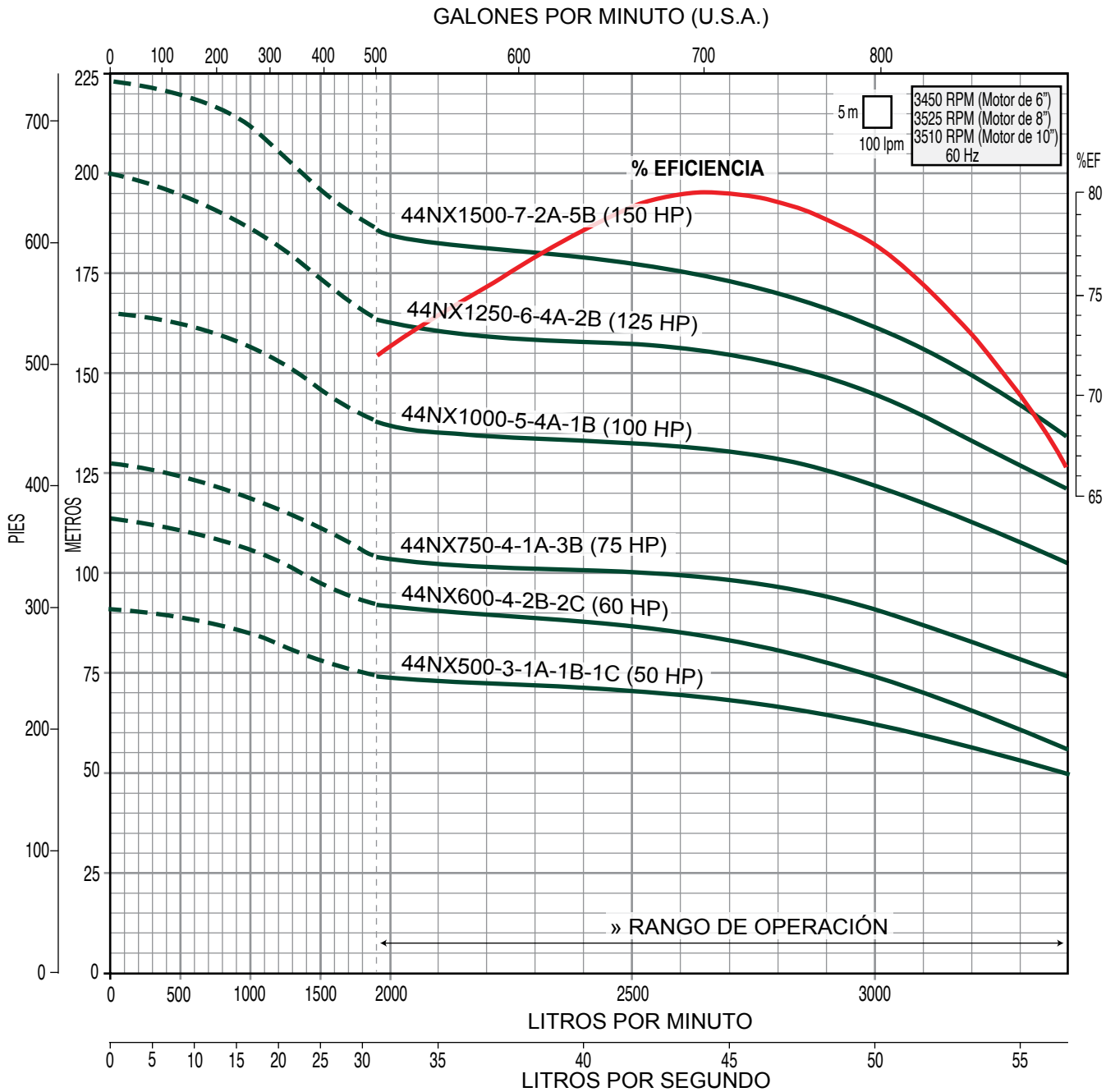

» Trabajar fuera del rango de operación ocasiona alto consumo de energía y daño mecánico en la motobomba.



### SERIE 45NX (para 45 lps)

- Construida en fundición de hierro dúctil de primera calidad para obtener una larga vida útil y soportar altas presiones
- Bujes en bronce más largos para succión y descarga que incrementan la vida útil de la bomba
- Bujes intermedios de caucho con surcos en espiral, diseñados para permitir el paso de arena hasta 160 ppm
- Eje de bomba en acero inoxidable 416 esmerilado y pulido que maximiza la durabilidad
- Impulsores en fundición de acero inoxidable 304
- La (s) válvula (s) check se venden por separado. Están construidas en hierro dúctil. Muy robustas. Diseño para columna
- Garantía. Refacciones. Taller de servicio



**Gasto nominal: 45 lps / 2 700 lpm / 713 gpm**

**Rango de flujo: 12 a 56 lps / 720 a 3 360 lpm / 200 a 900 gpm**

CÓDIGO (SÓLO BOMBA)	BHP MÁXIMO	HP NOMINAL	ADEME MÍNIMO RECOMENDADO	ACOPLAMIENTO NEMA DE LA BOMBA	RANGO DE CARGA (m) (min.-max.)	MÁXIMA EFICIENCIA	
						CARGA (m)	GASTO LPS / GPM
45NX250-1-1C	22.3	25	12"	6"	21-50	30	45 / 713
45NX300-1-1B	31.4	30			32-60	40	
45NX400-1-1A	39.9	40			43-59	50	
45NX500-2-1B-1C	53.7	50			54-110	70	
45NX600-2-1A-1B	71.3	60			76-128	90	
45NX750-3-2B-1C	85.1	75		8"	86-170	110	

Código de válvulas check para columna \* VCHECK6"

#### NOTAS:

- La descarga de la bomba 45NX se surte en 6" NPT.
- Los BHP máximos están calculados de acuerdo a las siguientes RPM nominales de los motores estándar:  
3450 RPM (7.5 - 60 HP, acopladas a motor de 6"),  
3525 RPM (75-100 HP, acopladas a motor de 8"),  
3510 RPM (125 - 200 HP, acopladas a motor de 10").

#### DIMENSIONES Y PESOS

CÓDIGO	DIMENSIONES			PESO (kg)
	A (pulg)	B (pulg)	C (mm)	
45NX250-1-1C	9.81	6"	703.58	71.21
45NX300-1-1B			817.88	
45NX400-1-1A			972.82	
45NX500-2-1B-1C			817.88	97.97
45NX600-2-1A-1B			1036.32	
45NX750-3-2B-1C			1036.32	

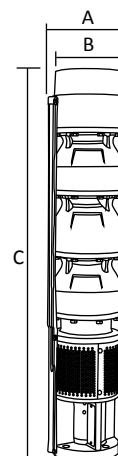

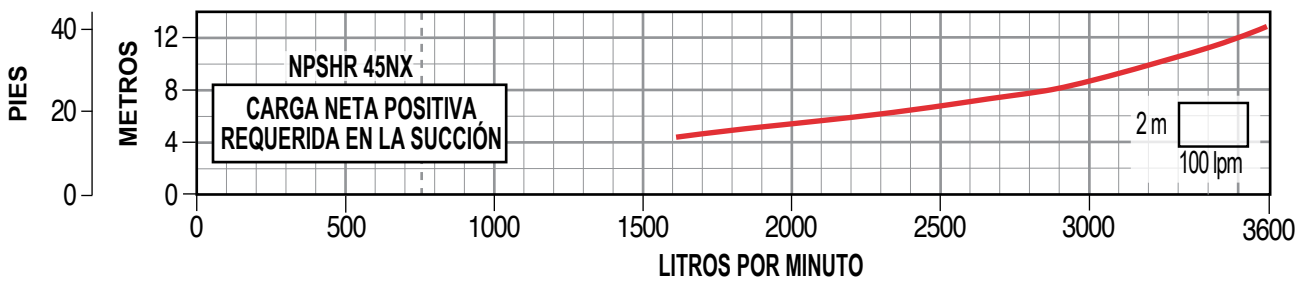
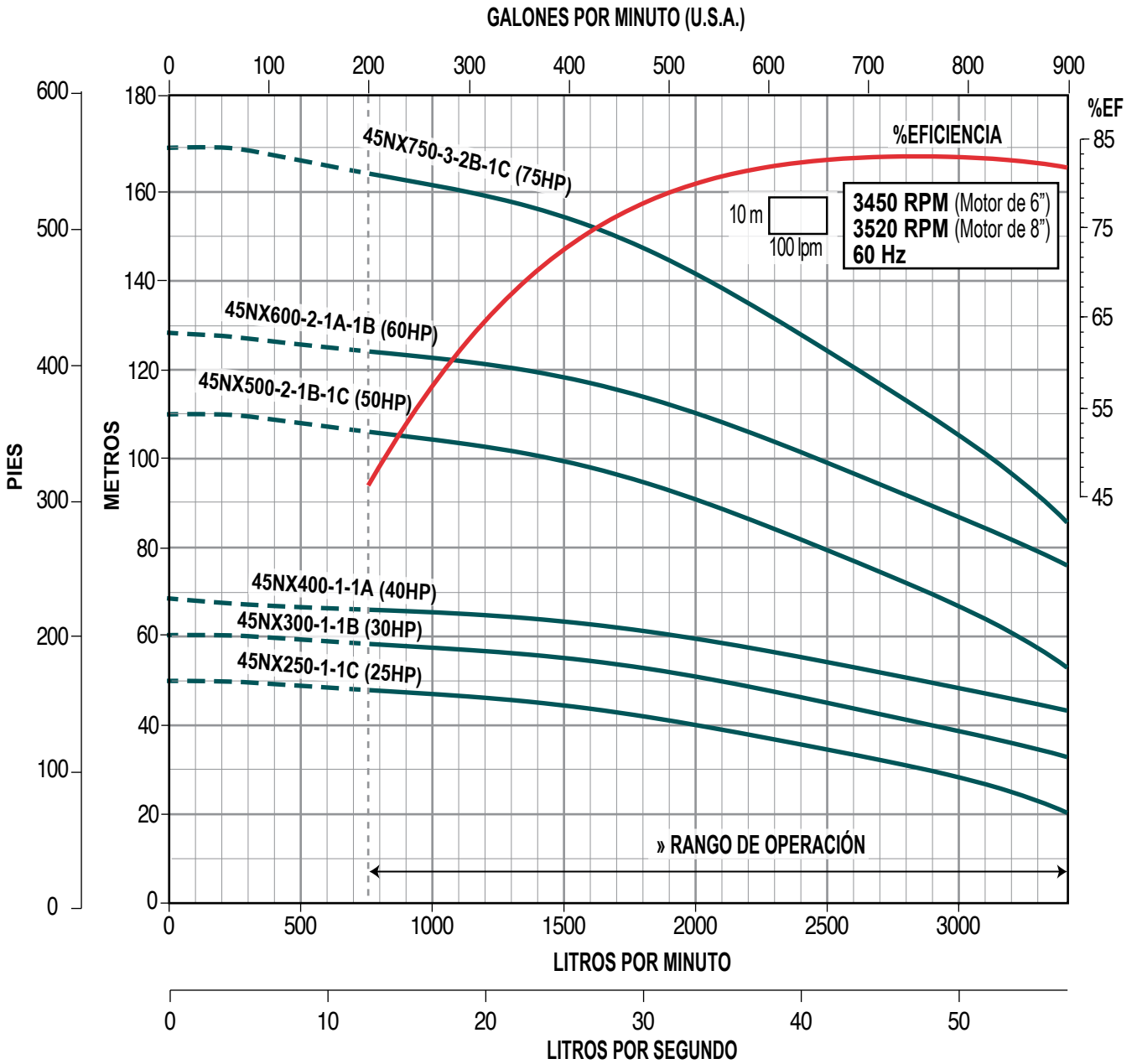

» NOTA: Rendimiento basado en agua dulce, 68° F (20° C)

» Trabajar fuera del rango de operación ocasiona alto consumo de energía y daño mecánico en la motobomba.

### SERIE 45NX (para 45 lps)

- Construida en fundición de hierro dúctil de primera calidad para obtener una larga vida útil y soportar altas presiones
- Bujes en bronce más largos para succión y descarga que incrementan la vida útil de la bomba
- Bujes intermedios de caucho con surcos en espiral, diseñados para permitir el paso de arena hasta 160 ppm
- Eje de bomba en acero inoxidable 416 esmerilado y pulido que maximiza la durabilidad
- Impulsores en fundición de acero inoxidable 304
- La (s) válvula (s) check se venden por separado. Están construidas en hierro dúctil. Muy robustas. Diseño para columna
- Garantía. Refacciones. Taller de servicio



Gasto nominal: 45 lps / 2 700 lpm / 713 gpm

Rango de flujo: 12 a 56 lps / 720 a 3 360 lpm / 200 a 900 gpm

CÓDIGO (SÓLO BOMBA)	BHP MÁXIMO	HP NOMINAL	ADEME MÍNIMO RECOMENDADO	ACOPLAMIENTO NEMA DE LA BOMBA	RANGO DE CARGA (m) (min.-max.)	MÁXIMA EFICIENCIA	
						CARGA (m)	GASTO LPS / GPM
45NX1000-4-2B-2C	107	100	12"	8"	103-223	150	45 / 713
45NX1250-5-3B-2C	133.7	125			147-278	192	
45NX1500-5-3A-2B	160.5	150			198-325	240	
45NX1750-6-3A-2B1C	187.2	175			220-375	275	
45NX2000-7-3A-3B1C	214	200			248-430	320	

Código de válvulas check para columna \* VCHECK6"

#### NOTAS:

- La descarga de la bomba 45NX se surte en 6" NPT.
- Los BHP máximos están calculados de acuerdo a las siguientes RPM nominales de los motores estándar:  
3450 RPM (7.5 - 60 HP, acopladas a motor de 6"),  
3525 RPM (75-100 HP, acopladas a motor de 8"),  
3510 RPM (125 - 200 HP, acopladas a motor de 10").

#### DIMENSIONES Y PESOS

CÓDIGO	DIMENSIONES			PESO (kg)
	A (pulg)	B (pulg)	C (mm)	
45NX1000-4-2B-2C	9.81	6"	1257.3	159.67
45NX1250-5-3B-2C			1475.74	185.97
45NX1500-5-3A-2B			1696.72	212.74
45NX1750-6-3A-2B1C			1917.7	239.50
45NX2000-7-3A-3B1C				

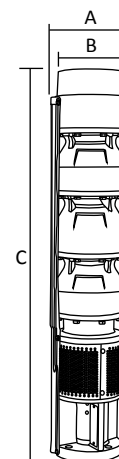

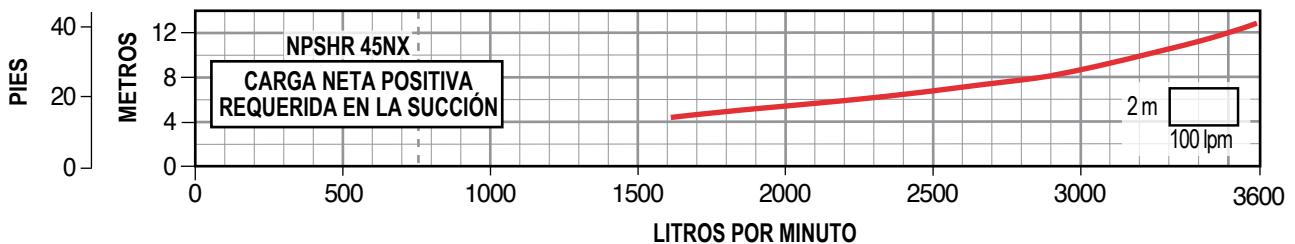
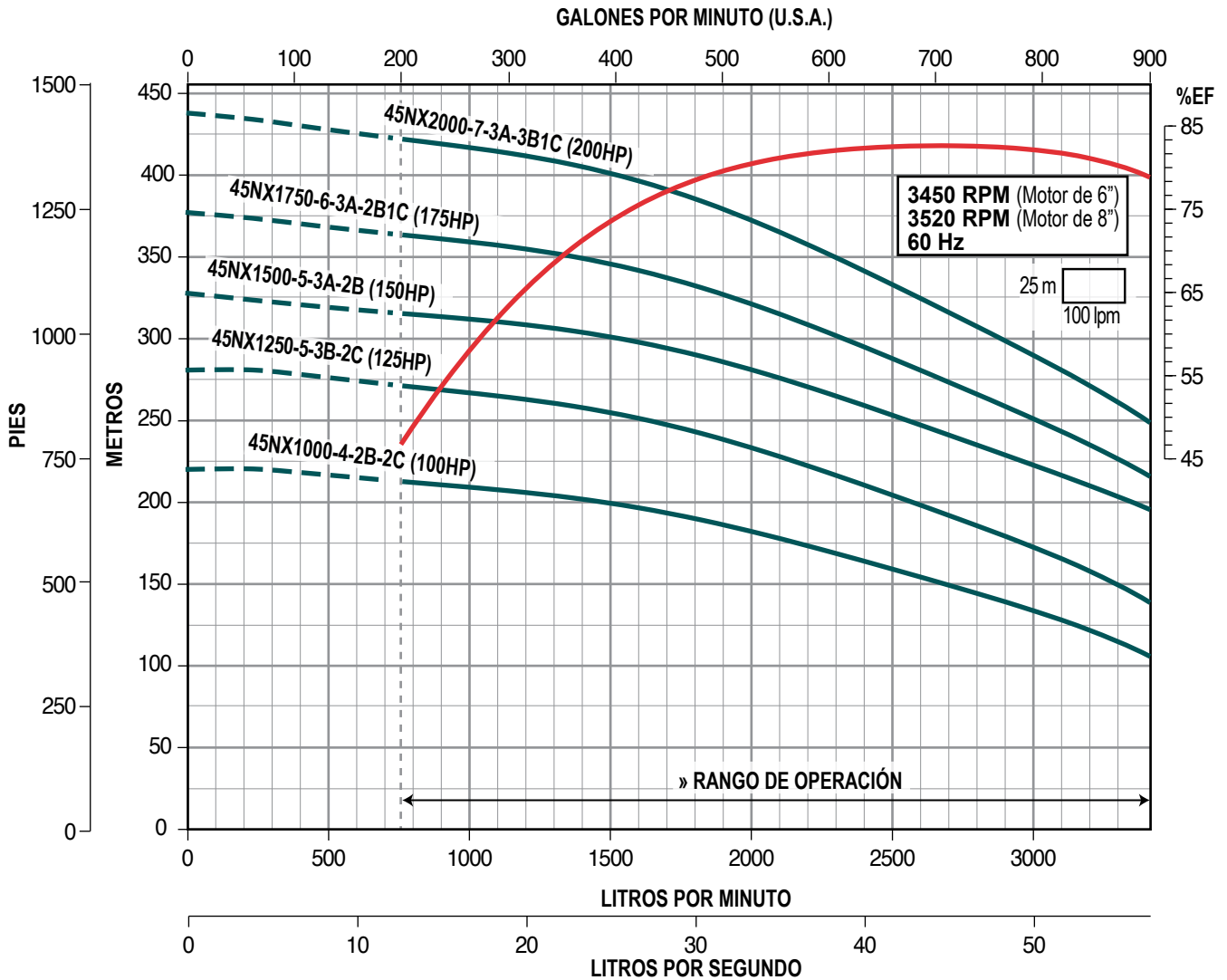

» NOTA: Rendimiento basado en agua dulce, 68° F (20° C)

» Trabajar fuera del rango de operación ocasiona alto consumo de energía y daño mecánico en la motobomba.

## SERIE 63NX (para 63 lps)

- Construida en fundición de hierro dúctil de primera calidad para obtener una larga vida útil y soportar altas presiones
- Bujes en bronce más largos para succión y descarga que incrementan la vida útil de la bomba
- Bujes intermedios de caucho con surcos en espiral, diseñados para permitir el paso de arena hasta 160 ppm
- Eje de bomba en acero inoxidable 416 esmerilado y pulido que maximiza la durabilidad
- Impulsores en fundición de acero inoxidable 304
- La (s) válvula (s) check se venden por separado. Están construidas en hierro dúctil. Muy robustas. Diseño para columna
- Garantía. Refacciones. Taller de servicio



VÁLVULA CHECK PARA COLUMNA



Gasto nominal: 63 lps / 3,780 lpm / 999 gpm

Rango de flujo: 45 a 75 lps / 2,700 a 4,500 lpm / 713 a 1,189 gpm

CÓDIGO (SÓLO BOMBA)	BHP MÁXIMO	HP NOMINAL	ADEME MÍNIMO RECOMENDADO	ACOPLAMIENTO NEMA DE LA BOMBA	RANGO DE CARGA (m) (min.-max.)	MÁXIMA EFICIENCIA	
						CARGA (m)	GASTO LPS / GPM
63NX250-1-1A	26.1	25	10"	6"	17 - 22	21	63.3 / 1,004
63NX400-2-1A-1B	41.4	40			28 - 41	36	
63NX600-3-1A-2B	61.9	60			39 - 62	52	
63NX750-4-1A-3B	78.5	75	8"	53 - 83	69		
63NX1000-5-3A-2B	103.4	100		69 - 106	88		
63NX1250-7-7B	131.9	125		12"	87 - 141	118	

Código de válvulas check para columna \* VCHECK6"

### NOTAS:

- La descarga de la bomba 63NX se surte en 6" NPT.
- Los BHP máximos están calculados de acuerdo a las siguientes RPM nominales de los motores estándar:  
3450 RPM (7.5 - 60 HP, acopladas a motor de 6"),  
3525 RPM (75-100 HP, acopladas a motor de 8"),  
3510 RPM (125 - 200 HP, acopladas a motor de 10").

### DIMENSIONES Y PESOS

CÓDIGO	DIMENSIONES			PESO (kg)
	A (pulg)	B (pulg)	C (mm)	
63NX250-1-1A	8"	6"	653	42
63NX400-2-1A-1B			841	55
63NX600-3-1A-2B			1,029	69
63NX750-4-1A-3B			1,250	92
63NX1000-5-3A-2B			1,438	106
63NX1250-7-7B			1,811	133

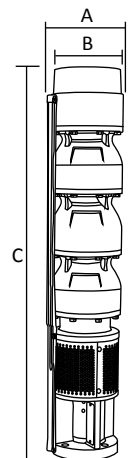

**SERIE 63NX** Descarga: 6" NPT **63 Ips**

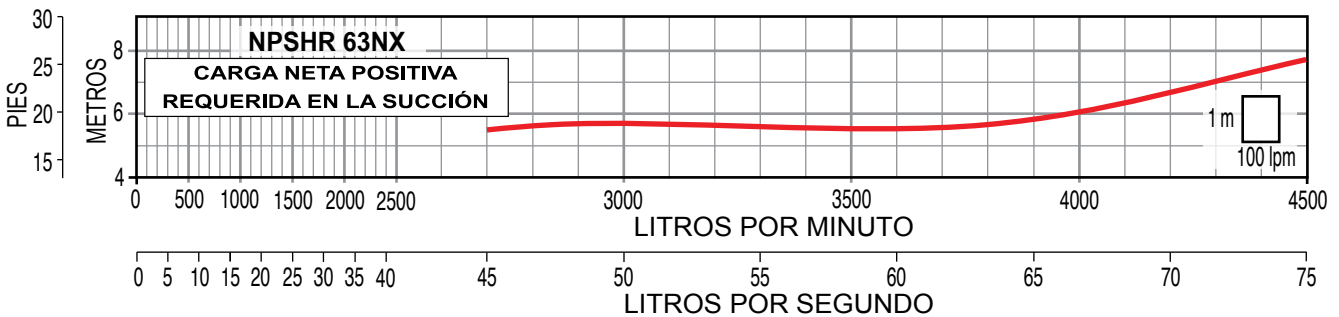
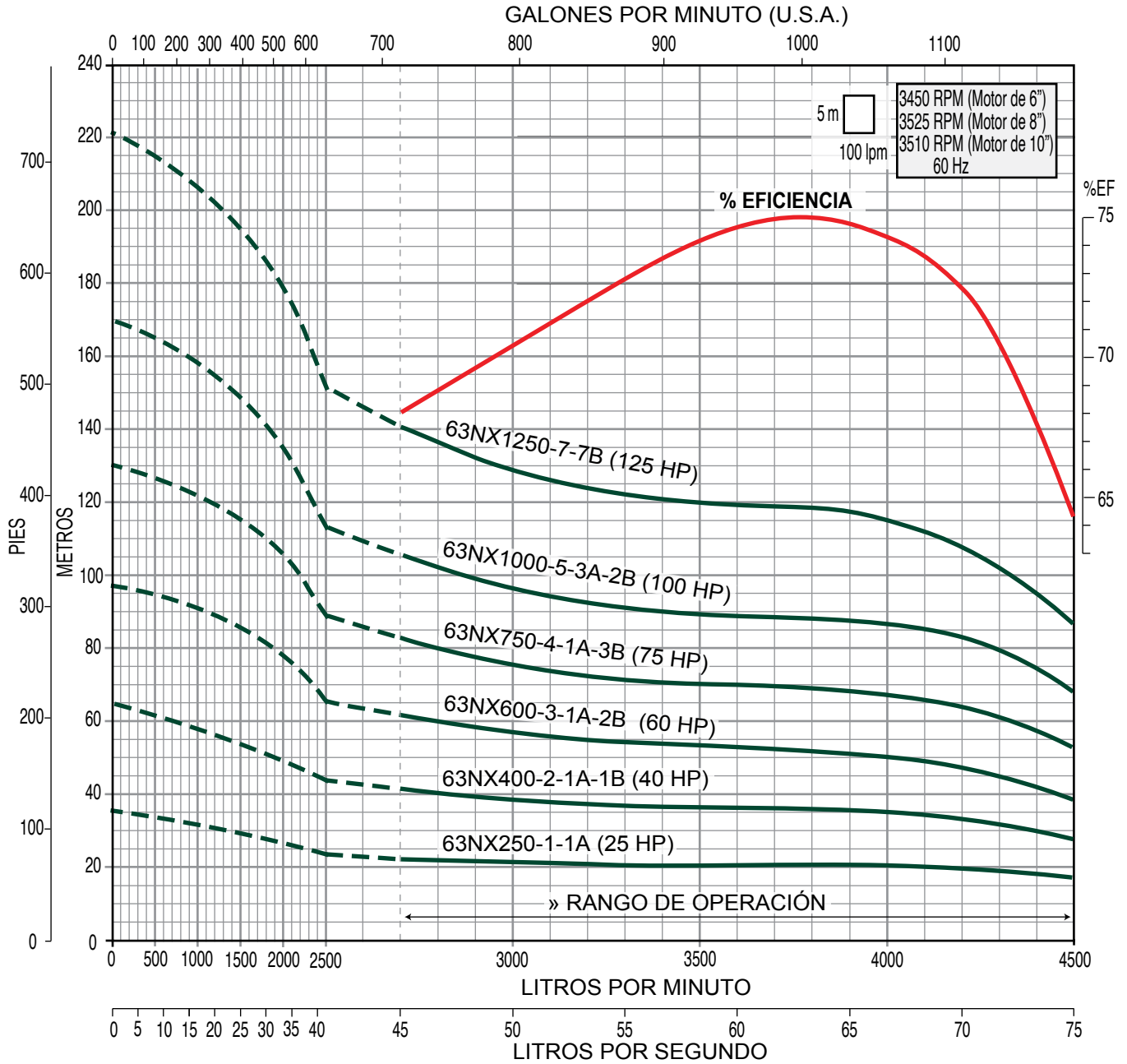

» Trabajar fuera del rango de operación ocasiona alto consumo de energía y daño mecánico en la motobomba.

### SERIE 66NX (para 66 lps)

- Construida en fundición de hierro dúctil de primera calidad para obtener una larga vida útil y soportar altas presiones
- Bujes en bronce más largos para succión y descarga que incrementan la vida útil de la bomba
- Bujes intermedios de caucho con surcos en espiral, diseñados para permitir el paso de arena hasta 160 ppm
- Eje de bomba en acero inoxidable 416 esmerilado y pulido que maximiza la durabilidad
- Impulsores en fundición de acero inoxidable 304
- La (s) válvula (s) check se venden por separado. Están construidas en hierro dúctil. Muy robustas. Diseño para columna
- Garantía. Refacciones. Taller de servicio



VÁLVULA CHECK PARA COLUMNA



Gasto nominal: 66 lps / 3,960 lpm / 1,046 gpm

Rango de flujo: 25 a 82 lps / 1,500 a 4,920 lpm / 400 a 1,300 gpm

CÓDIGO (SÓLO BOMBA)	BHP MÁXIMO	HP NOMINAL	ADEME MÍNIMO RECOMENDADO	ACOPLAMIENTO NEMA DE LA BOMBA	RANGO DE CARGA (m) (min.-max.)	MÁXIMA EFICIENCIA	
						CARGA (m)	GASTO LPS / GPM
66NX500-1-1B	49.63	50	12"	6"	40-53	48	66 / 1,046
66NX600-1-1A	57.79	60			48-59	56	
66NX1000-2-1A-1C	101.7	100		8"	82-118	97	

Código de válvulas check para columna \* VCHECK6"

#### NOTAS:

- La descarga de la bomba 66NX se surte en 6" NPT.
- Los BHP máximos están calculados de acuerdo a las siguientes RPM nominales de los motores estándar:  
3450 RPM (7.5 - 60 HP, acopladas a motor de 6"),  
3525 RPM (75-100 HP, acopladas a motor de 8"),  
3510 RPM (125 - 200 HP, acopladas a motor de 10").

#### DIMENSIONES Y PESOS

CÓDIGO	DIMENSIONES			PESO (kg)
	A (pulg)	B (pulg)	C (mm)	
66NX500-1-1B	9.81	6"	596.9	71.21
66NX600-1-1A			817.88	106
66NX1000-2-1A-1C				

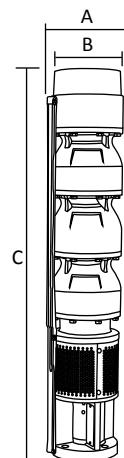



**SERIE 66NX** Descarga: 6" NPT **66 Ips**

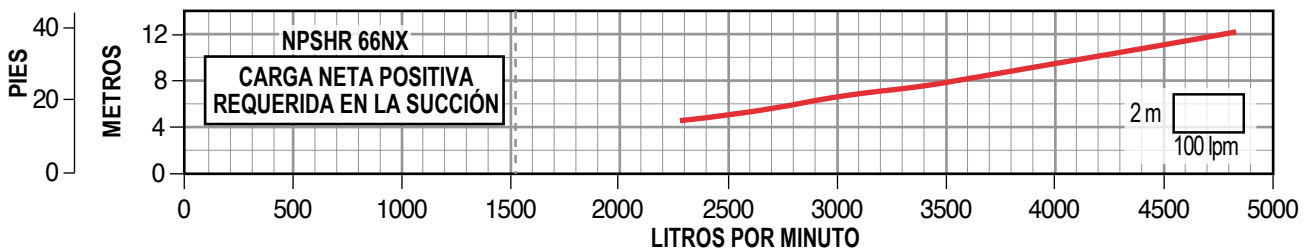
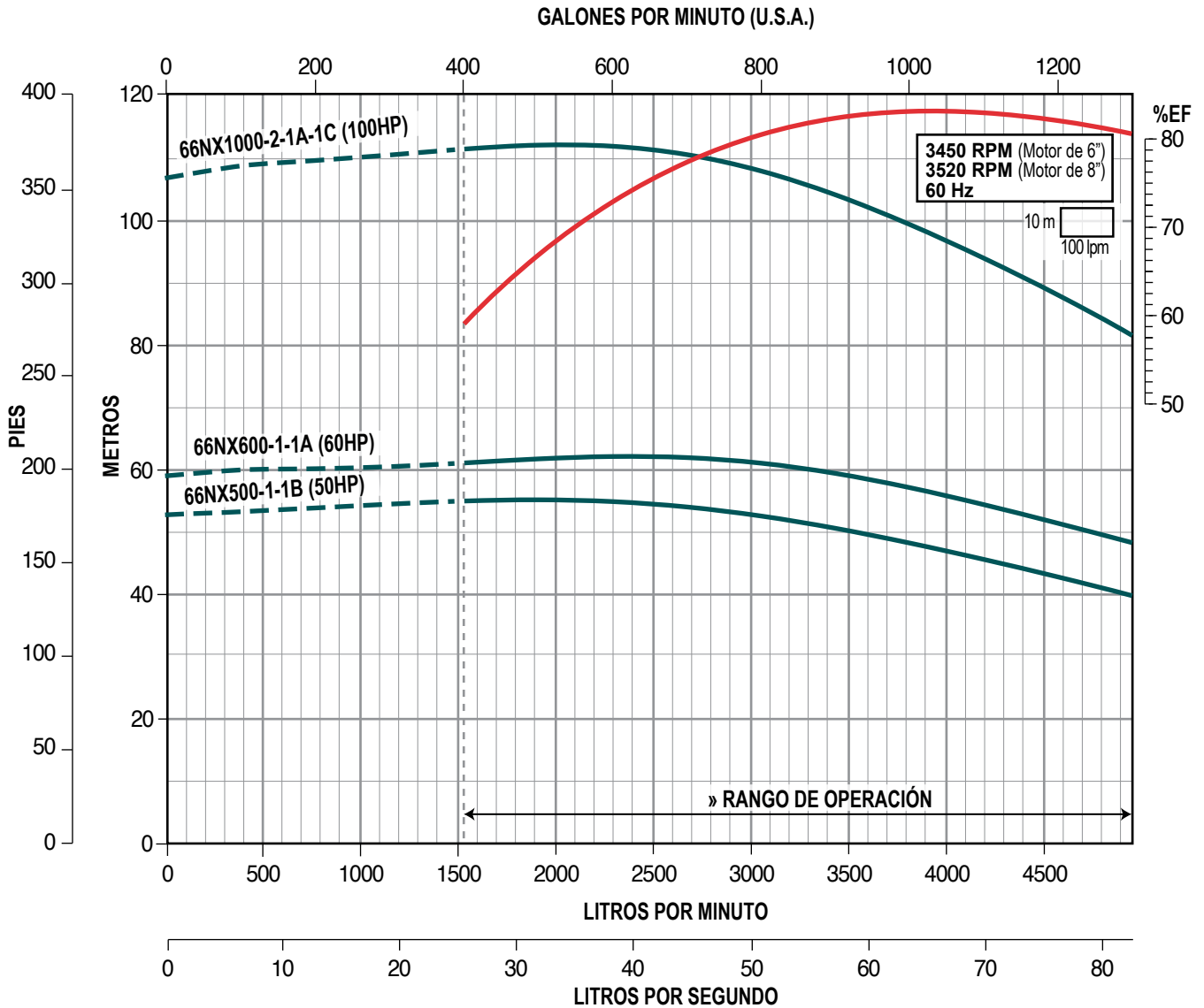

» NOTA: Rendimiento basado en agua dulce, 68° F (20° C)  
 » Trabajar fuera del rango de operación ocasiona alto consumo de energía y daño mecánico en la motobomba.

## SERIE 66NX (para 66 lps)

- Construida en fundición de hierro dúctil de primera calidad para obtener una larga vida útil y soportar altas presiones
- Bujes en bronce más largos para succión y descarga que incrementan la vida útil de la bomba
- Bujes intermedios de caucho con surcos en espiral, diseñados para permitir el paso de arena hasta 160 ppm
- Eje de bomba en acero inoxidable 416 esmerilado y pulido que maximiza la durabilidad
- Impulsores en fundición de acero inoxidable 304
- La (s) válvula (s) check se venden por separado. Están construidas en hierro dúctil. Muy robustas. Diseño para columna
- Garantía. Refacciones. Taller de servicio



Gasto nominal: 66 lps / 3,960 lpm / 1,046 gpm

Rango de flujo: 25 a 82 lps / 1,500 a 4,920 lpm / 400 a 1,300 gpm

CÓDIGO (SÓLO BOMBA)	BHP MÁXIMO	HP NOMINAL	ADEME MÍNIMO RECOMENDADO	ACOPLAMIENTO NEMA DE LA BOMBA	RANGO DE CARGA (m) (min.-max.)	MÁXIMA EFICIENCIA	
						CARGA (m)	GASTO LPS / GPM
66NX1250-3-3C	131.74	125	12"	8"	103-148	128	66 / 1,046
66NX1500-3-1A-1B1C	151.62	150			124-163	149	
66NX1750-4-1B-3C	181.68	175			142-200	176	
66NX2000-4-1A-3B	207.56	200			172-222	201	

Código de válvulas check para columna \* VCHECK6"

### NOTAS:

- La descarga de la bomba 66NX se surte en 6" NPT.
- Los BHP máximos están calculados de acuerdo a las siguientes RPM nominales de los motores estándar:  
3450 RPM (7.5 - 60 HP, acopladas a motor de 6"),  
3525 RPM (75-100 HP, acopladas a motor de 8"),  
3510 RPM (125 - 200 HP, acopladas a motor de 10").

### DIMENSIONES Y PESOS

CÓDIGO	DIMENSIONES			PESO (kg)
	A (pulg)	B (pulg)	C (mm)	
66NX1250-3-3C	9.81	6"	1036.32	132.90
66NX1500-3-1A-1B1C			1257.3	159.66
66NX1750-4-1B-3C				
66NX2000-4-1A-3B				

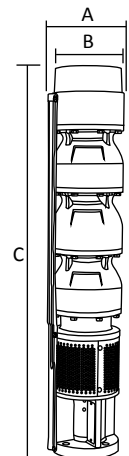

**SERIE 66NX** Descarga: 6" NPT **66 Ips**

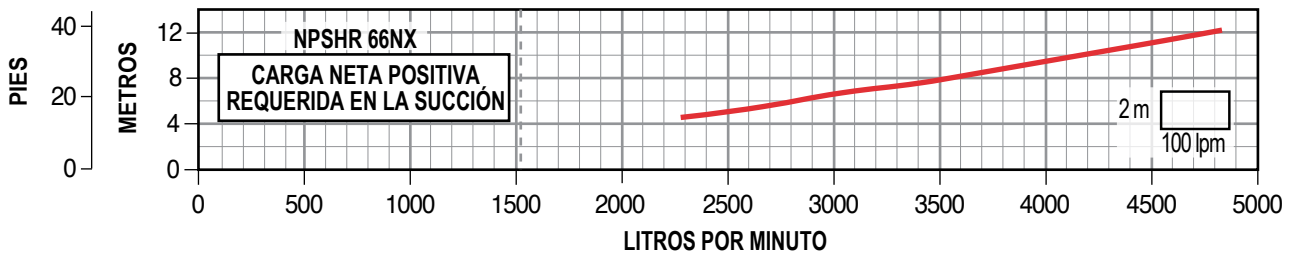
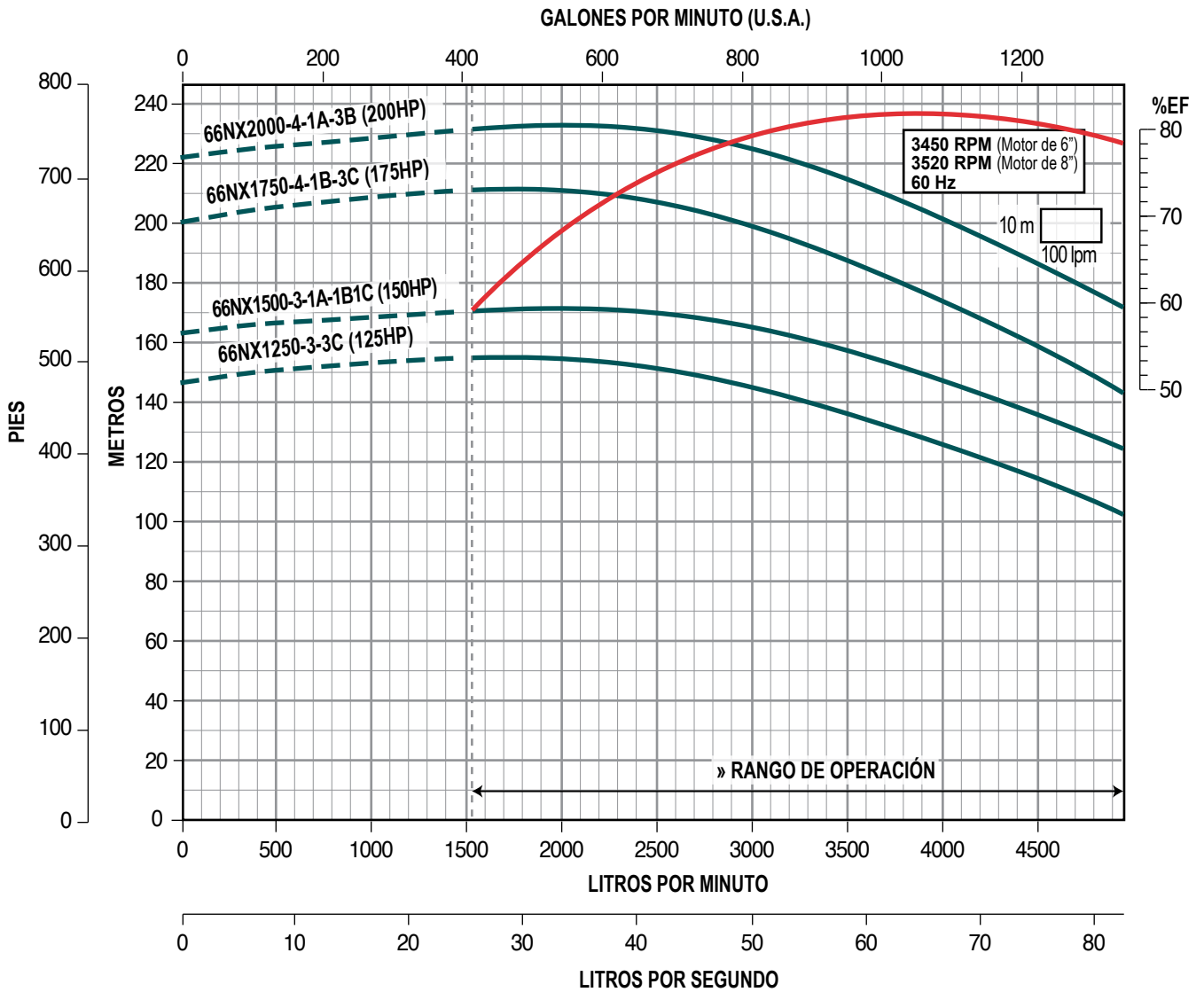

» NOTA: Rendimiento basado en agua dulce, 68° F (20° C)  
 » Trabajar fuera del rango de operación ocasiona alto consumo de energía y daño mecánico en la motobomba.

## SERIE 75NX (para 75 lps)

- Construida en fundición de hierro dúctil de primera calidad para obtener una larga vida útil y soportar altas presiones
- Bujes en bronce más largos para succión y descarga que incrementan la vida útil de la bomba
- Bujes intermedios de caucho con surcos en espiral, diseñados para permitir el paso de arena hasta 160 ppm
- Eje de bomba en acero inoxidable 416 esmerilado y pulido que maximiza la durabilidad
- Impulsores en fundición de acero inoxidable 304
- La (s) válvula (s) check se venden por separado. Están construidas en hierro dúctil. Muy robustas. Diseño para columna
- Garantía. Refacciones. Taller de servicio



VÁLVULA CHECK PARA COLUMNA



Gasto nominal: 75 lps / 4 500 lpm / 1,118 gpm

Rango de flujo: 37 a 94 lps / 2 220 a 5 640 lpm / 600 a 1 500 gpm

CÓDIGO (SÓLO BOMBA)	BHP MÁXIMO	HP NOMINAL	ADEME MÍNIMO RECOMENDADO	ACOPLAMIENTO NEMA DE LA BOMBA	RANGO DE CARGA (m) (min.-max.)	MÁXIMA EFICIENCIA	
						CARGA (m)	GASTO LPS / GPM
75NX600-1-1B	60	60	12"	6"	38-58	48	75 / 1,118
75NX750-1-1A	68.18	75		8"	45-64	55	
75NX1000-2-1B-1C	109.09	100			63-108	85	

Código de válvulas check para columna \* VCHECK6"

### NOTAS:

- La descarga de la bomba 75NX se surte en 6" NPT.
- Los BHP máximos están calculados de acuerdo a las siguientes RPM nominales de los motores estándar:  
3450 RPM (7.5 - 60 HP, acopladas a motor de 6"),  
3525 RPM (75-100 HP, acopladas a motor de 8"),  
3510 RPM (125 - 200 HP, acopladas a motor de 10").

### DIMENSIONES Y PESOS

CÓDIGO	DIMENSIONES			PESO (kg)
	A (pulg)	B (pulg)	C (mm)	
75NX600-1-1B	9.81	6"	596.9	71.21
75NX750-1-1A			817.88	
75NX1000-2-1B-1C			106.14	

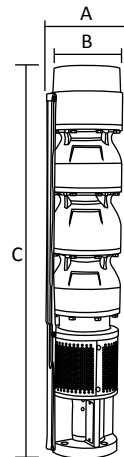

**SERIE 75NX** Descarga: 6" NPT **75 Ips**

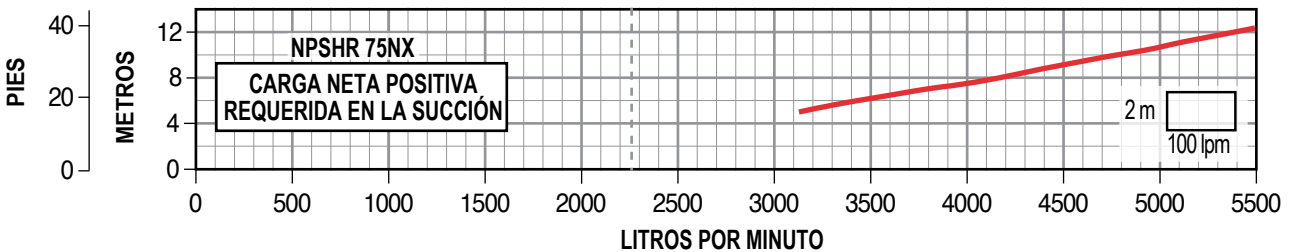
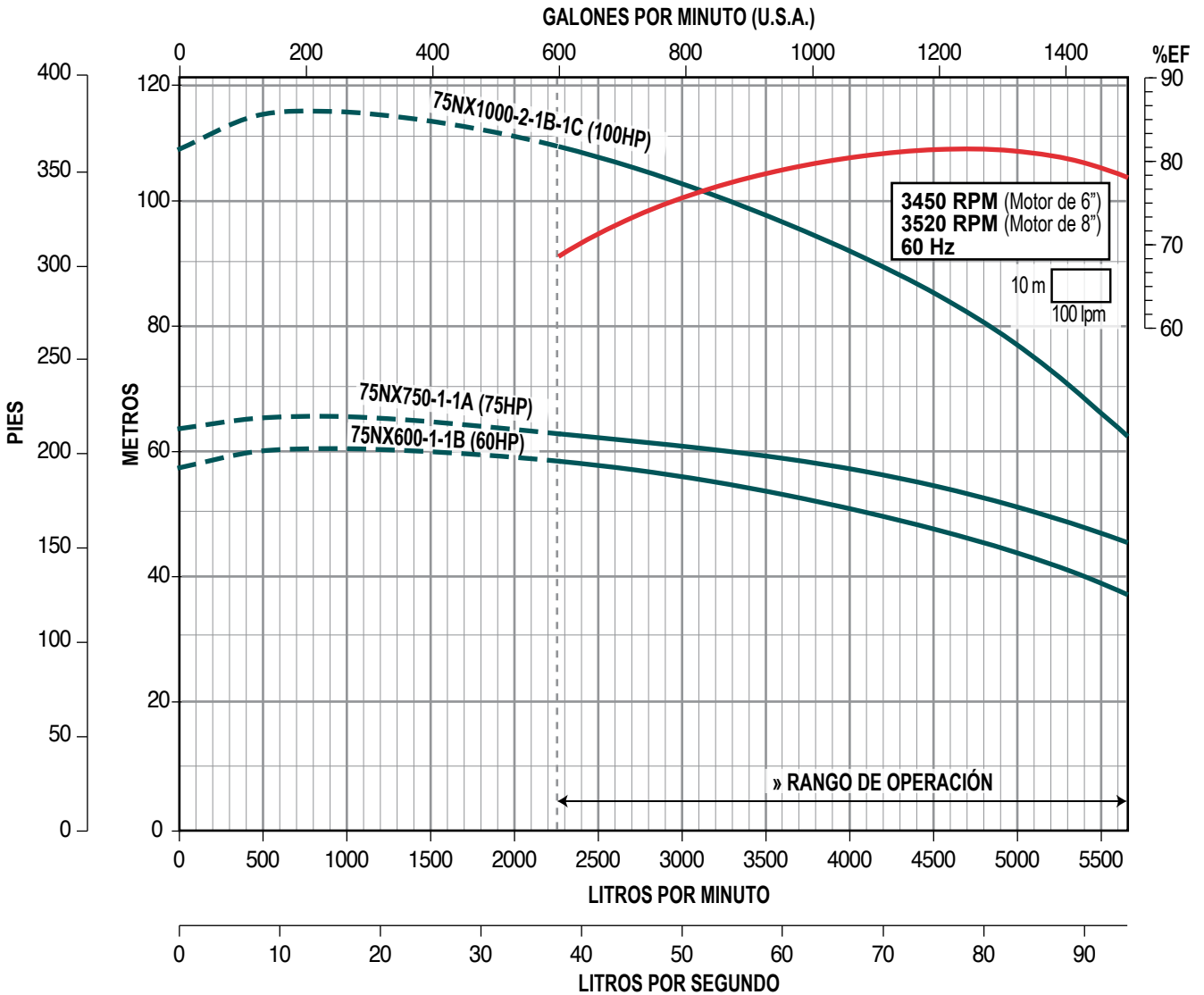

» NOTA: Rendimiento basado en agua dulce, 68° F (20° C)  
 » Trabajar fuera del rango de operación ocasiona alto consumo de energía y daño mecánico en la motobomba.

## SERIE 75NX (para 75 lps)

- Construida en fundición de hierro dúctil de primera calidad para obtener una larga vida útil y soportar altas presiones
- Bujes en bronce más largos para succión y descarga que incrementan la vida útil de la bomba
- Bujes intermedios de caucho con surcos en espiral, diseñados para permitir el paso de arena hasta 160 ppm
- Eje de bomba en acero inoxidable 416 esmerilado y pulido que maximiza la durabilidad
- Impulsores en fundición de acero inoxidable 304
- La (s) válvula (s) check se venden por separado. Están construidas en hierro dúctil. Muy robustas. Diseño para columna
- Garantía. Refacciones. Taller de servicio



VÁLVULA CHECK PARA COLUMNA



Gasto nominal: 75 lps / 4,500 lpm / 1,118 gpm

Rango de flujo: 37 a 94 lps / 2,220 a 5,640 lpm / 600 a 1,500 gpm

CÓDIGO (SÓLO BOMBA)	BHP MÁXIMO	HP NOMINAL	ADEME MÍNIMO RECOMENDADO	ACOPAMIENTO NEMA DE LA BOMBA	RANGO DE CARGA (m) (min.-max.)	MÁXIMA EFICIENCIA	
						CARGA (m)	GASTO LPS / GPM
75NX1250-2-1A-1B	127.94	125	12"	8"	83-125	106	75 / 1,118
75NX1500-3-1B-2C	160.5	150			90-162	124	
75NX1750-3-2A-1C	187.2	175			120-183	149	
75NX2000-4-1A-3C	214	200			125-222	170	

Código de válvulas check para columna \* VCHECK6"

### NOTAS:

- La descarga de la bomba 75NX se surte en 6" NPT.
- Los BHP máximos están calculados de acuerdo a las siguientes RPM nominales de los motores estándar:  
3450 RPM (7.5 - 60 HP, acopladas a motor de 6"),  
3525 RPM (75-100 HP, acopladas a motor de 8"),  
3510 RPM (125 - 200 HP, acopladas a motor de 10").

### DIMENSIONES Y PESOS

CÓDIGO	DIMENSIONES			PESO (kg)
	A (pulg)	B (pulg)	C (mm)	
75NX1250-2-1A-1B	9.81	6"	817.88	106.14
75NX1500-3-1B-2C			1036.32	132.90
75NX1750-3-2A-1C			1257.30	159.66
75NX2000-4-1A-3C				

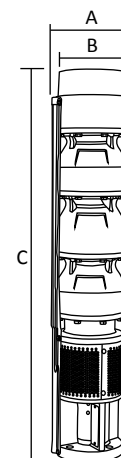

**SERIE 75NX** Descarga: 6" NPT **75 lps**

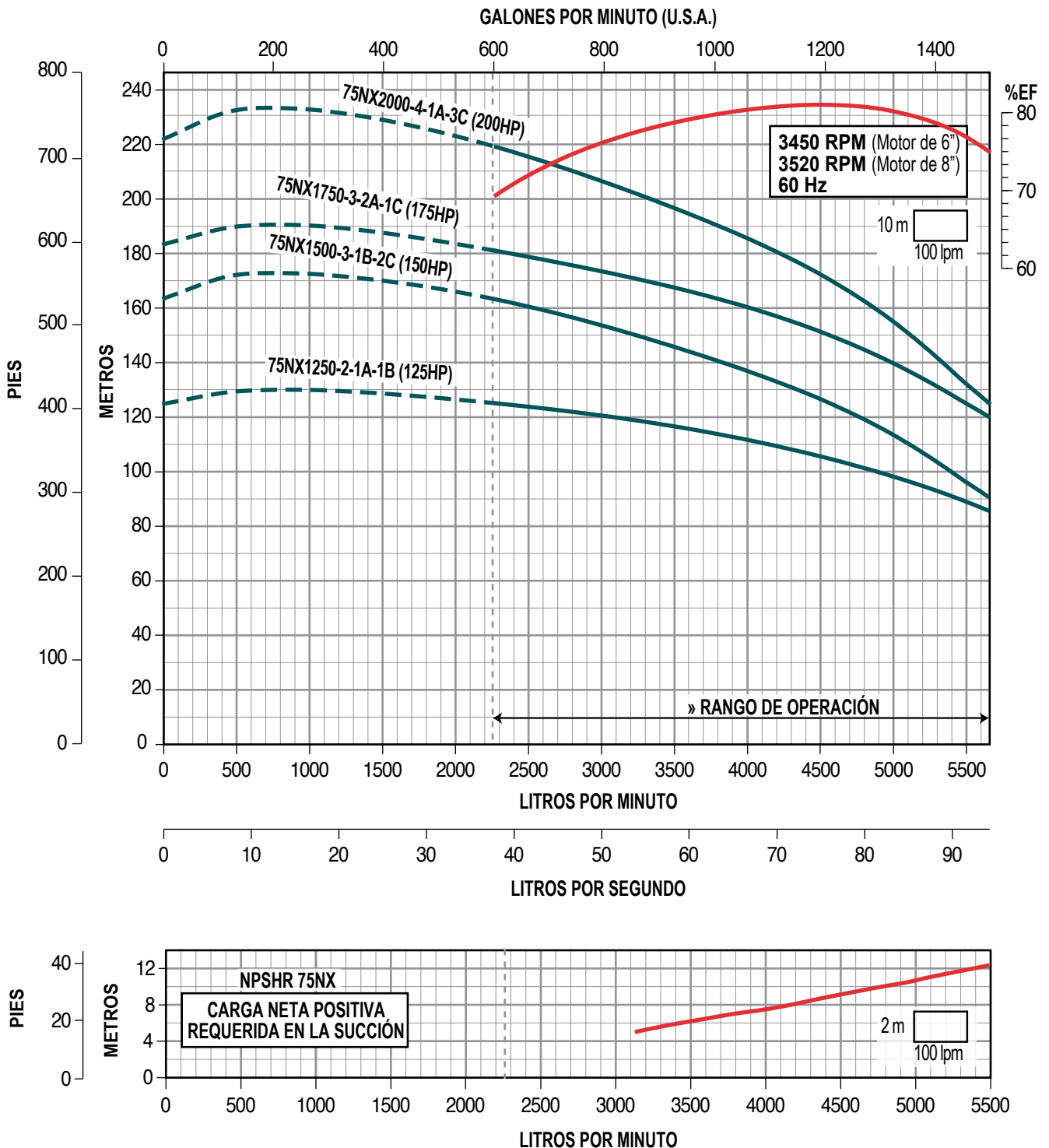

» NOTA: Rendimiento basado en agua dulce, 68° F (20° C)  
 » Trabajar fuera del rango de operación ocasiona alto consumo de energía y daño mecánico en la motobomba.



# MOTORES SUMERGIBLES

- Muy robustos
- Para uso continuo
- Alto desempeño

## Aplicaciones:

- Sistemas de agua potable
- Sistemas de riego
- Ganadería
- Industrial
- Comercial
- Agrícola



### MOTOR:

- Alta calidad. Muy robusto. Taller de servicio. Respaldo de refacciones
- Operación continua. 60 Hz. 2 polos (3450 RPM). Acoplamiento NEMA 4"
- Protección IP68. Clase de aislamiento F. Temperatura máxima del agua a bombear 35°C
- Construcción externa en acero inoxidable
- Cable conector desmontable para rápido y fácil mantenimiento. Ofrece un sellado hermético. Construido con materiales que cuentan con certificación CE (para aplicaciones de agua potable). Cuenta con cables con código de colores para facilitar la identificación de los mismos
- Sello mecánico en carbón/cerámica
- Rotor tipo jaula de ardilla construida en aluminio (0.5 a 3 HP) o cobre (5 a 10 HP)
- Bobina y baleros lubricados en aceite de calidad PREMIUM, no tóxico, incoloro y cumple con los requerimientos nacionales e internacionales de la farmacéutica de aceites blancos (aprobado por la USA FDA, US Pharmacopoeia/National Formulary, European Pharmacopoeia). Es ideal para aplicaciones de agua potable
- Sistemas de baleros superior e inferior muy robustos, construidos en acero inoxidable lubricados en aceite
- Tratamiento de cataforesis (proceso de pintado por inmersión) aplicado en soporte superior para evitar la oxidación

### CAJA DE CONTROL:

- Brindan óptimo sistema de arranque y protección eléctrica
- Alta calidad, robustas (caja metálica) y resistentes a la intemperie (pintura en polvo horneada, de gran resistencia)
- Fácil montaje (en pared), de fácil acceso (quitar o poner un sólo tornillo) y conexión simple (incluye diagrama en la parte interna de la tapa)
- Incluye interruptor ON/OFF protegido contra humedad y polvo (excepto 5 HP)
- Relé térmico de protección contra sobrecorriente, de restablecimiento manual y con cubierta plástica protectora
- Taller de servicio. Refacciones disponibles
- 1/2, 3/4 y 1 HP con capacitor de arranque
- 1.5, 2, 3 y 5 HP con doble capacitor



### MOTORES SUMERGIBLES 4" TRES HILOS (REQUIEREN CAJA DE CONTROL)

HP	KW	CÓDIGO	FASES X VOLTS	FS	AMPERAJE		DIÁM. NOM. (pulg.)	ACOP. NEMA (pulg.)	MÁX. EMP. (kg / lb)	PESO (kg)
					NOMINAL	FACT. DE SERV.				
1/2	0.37	MSQA4 1/21115	1x115	1.6	8.5	9.8	4"	4"	204/450	7.3
		MSQA4 1/21230	1x230		4.8	5.2				
3/4	0.55	MSQA4 3/41230	1x230	1.5	5.6	6.6				8.2
1	0.75	MSQA4 11115	1x115	1.4	11.5	14.5				
		MSQA4 11230			6.3	7.6				
1.5	1.1	MSQA4 1.51230	1x230	1.3	8.7	10.3				10
2	1.5	MSQA4 21230		1.25	10.6	12.2			11.5	
3	2.2	MSQA4 31230		1.15	14.4	16.1			14	
5	3.7	MSQA4 51230			24.2	27.2			22.7	

### CAJAS DE CONTROL

CÓDIGO
CCQA 1/2115
CCQA 1/2230
CCQA 3/4230
CCQA 1115
CCQA 1230
CCQA 1.5230
CCQA 2230
CCQA 3230
CCQA 5230

**Nota:** Máxima variación de voltaje permitida ± 10%.

## MOTORES SUMERGIBLES DE 4" Monofásicos (dos hilos)

- Ideales para pozos profundos, cisternas, norias, tinacos, etc.
- Alta calidad. Taller de servicio. Respaldo de refacciones
- Operación continua. 60 Hz. 2 polos. Acoplamiento NEMA 4"
- Protección IP68. Clase de aislamiento F. Temperatura máxima del agua a bombear 35°C
- Construcción externa en acero inoxidable
- Cable conector desmontable para rápido y fácil mantenimiento. Ofrece un sellado hermético.  
Construido con materiales que cuentan con certificación CE (para aplicaciones de agua potable)  
Cuenta con cables con código de colores para facilitar la identificación de los mismos
- Sello mecánico en carbón/cerámica
- Rotor tipo jaula de ardilla construida en aluminio (0.5 a 3 HP) o cobre (5 a 10 HP)
- Bobina y baleros lubricados en aceite de calidad PREMIUM, no tóxico, incoloro y cumple con los requerimientos nacionales e internacionales de la farmacéutica de aceites blancos (aprobado por la USA FDA, US Pharmacopoeia/National Formulary, European Pharmacopoeia).  
Es ideal para aplicaciones de agua potable
- Sistemas de baleros superior e inferior muy robustos, construidos en acero inoxidable lubricados en aceite
- Tratamiento de cataforesis (proceso de pintado por inmersión) aplicado en soporte superior para evitar la oxidación



### MOTORES SUMERGIBLES 4" DOS HILOS (NO REQUIEREN CAJA DE CONTROL)

HP	KW	CÓDIGO	FASES X VOLTS	FACTOR DE SERVICIO	AMPERAJE		DIÁMETRO NOMINAL (pulg.)	ACOPLAMIENTO NEMA (pulg.)	MÁXIMO EMPUJE (kg / lb)	PESO (kg)
					NOMINAL	FACTOR DE SERVICIO				
1/2	0.37	MSQA4 1/211152H	1x115	1.6	8.5	9.8	4"	4"	204/450	7.3
		MSQA4 1/212302H			4.8	5.2				7.3
3/4	0.55	MSQA4 3/412302H	1x230	1.5	5.6	6.6	4"	4"	204/450	8.2
1	0.75	MSQA4 112302H		1.4	6.3	7.6				8.8
1.5	1.1	MSQA4 1.512302H		1.3	8.7	10.3				10
2	1.5	MSQA4 212302H		1.25	10.6	12.2				11.5

**Nota:** Máxima variación de voltaje permitida  $\pm$  10%.

- Ideales para pozos profundos, cisternas, norias, tinacos, etc.
  - Alta calidad. Taller de servicio. Respaldo de refacciones
  - Operación continua. 60 Hz. 2 polos. Acoplamiento NEMA 4"
  - Protección IP68. Clase de aislamiento F. Temperatura máxima del agua a bombear 35°C
  - Construcción externa en acero inoxidable
  - Cable conector desmontable para rápido y fácil mantenimiento. Ofrece un sellado hermético. Construido con materiales que cuentan con certificación CE (para aplicaciones de agua potable). Cuenta con cables con código de colores para facilitar la identificación de los mismos
  - Sello mecánico en carbón/cerámica
  - Rotor tipo jaula de ardilla construida en aluminio (0.5 a 3 HP) o cobre (5 a 10 HP)
  - Bobina y baleros lubricados en aceite de calidad PREMIUM, no tóxico, incoloro y cumple con los requerimientos nacionales e internacionales de la farmacéutica de aceites blancos (aprobado por la USA FDA, US Pharmacopoeia/National Formulary, European Pharmacopoeia)
- Es ideal para aplicaciones de agua potable
- Sistemas de baleros superior e inferior muy robustos, construidos en acero inoxidable y lubricados en aceite
  - Tratamiento de cataforesis (proceso de pintado por inmersión) aplicado en soporte superior para evitar la oxidación



### MOTORES SUMERGIBLES DE 4" (TRIFÁSICOS)

HP	KW	CÓDIGO	FASES X VOLTS	FACTOR DE SERVICIO	AMPERAJE		DIÁMETRO NOMINAL (pulg.)	ACOPLAMIENTO NEMA (pulg.)	MÁXIMO EMPUJE (kg / lb)	PESO (kg)
					NOMINAL	FACTOR DE SERVICIO				
1/2	0.37	MSQA4 1/23230	3 x 230	1.6	2.8	3.3	4"	4"	204 / 450	6.7
3/4	0.55	MSQA4 3/43230		1.5	3.8	4.3				7.4
1	0.75	MSQA4 13230		1.4	4.5	5.2				8.2
1.5	1.1	MSQA4 1.53230		1.3	5.7	6.6				8.9
2	1.5	MSQA4 23230		1.25	7.6	8.5				10
3	2.2	MSQA4 33230	3 x 460	1.15	10.3	11.2			306 / 675	11.6
3	2.2	MSQA4 33460			4.8	5.3				12.24
5	3.7	MSQA4 53230	3 x 230		17.5	18.7			510 / 1,125	19.5
5	3.7	MSQA4 53460	3 x 460		8.4	9.3				20.64
7.5	5.5	MSQA4 7.53230	3 x 230		25.3	27.6				23.1
7.5	5.5	MSQA4 7.53460	3 x 460		12	13.2	24.3			
10	7.5	MSQA4 103230	3 x 230		34.5	37.5	27.5			
10	7.5	MSQA4 103460	3 x 460		16.9	18.5	28.77			

**Nota:** Máxima variación de voltaje permitida  $\pm$  10%.

Para una adecuada protección y arranque de los motores trifásicos se recomienda instalar un dispositivo adecuado (arrancador magnético, arrancador de estado sólido o variador de velocidad).

Amplia gama de motores sumergibles de diseño encapsulado fabricados en acero inoxidable y hierro dúctil. Ideales para aplicaciones de pozos profundos, cisternas, norias, tinacos, etc.

- Alta calidad
- Mayor protección y mejor desempeño eléctrico gracias a su diseño encapsulado
- Robusta construcción en acero inoxidable y hierro dúctil
- Conector con identificación de cables por códigos de colores para facilitar la conexión. Diseño desmontable para fácil mantenimiento
- Refrigerado y lubricado mediante agua y glicol
- Pararrayos incluido en modelos monofásicos
- Desarenador en caucho de nitrilo (NBR)
- Sistema de empuje axial tipo kingsbury
- Acoplamiento NEMA
- Respaldo de refacciones
- Trabajo Continuo. Grado de protección: IP 68. Clase de aislamiento: F (para alta temperatura). Temperatura máxima del agua: 30°C



Cumple con certificaciones  
**UL 778**  
**CSA 22.2 NO.108**  
(Aplica solo para motores)



### MOTORES SUMERGIBLES ENCAPSULADOS MONOFÁSICOS 2 HILOS de 4" (No requieren caja de control)

HP	KW	CÓDIGO	FASES X VOLTS	FACTOR DE SERVICIO	AMPERAJE		ACOPLAMIENTO (pulg.)	MÁXIMO EMPUJE (kg / lb)	PESO (kg)
					NOMINAL	FACTOR DE SERVICIO			
1/2	0.37	MSAT4 1/211152H	1 x 115	1.6	9.8	11.8	NEMA 4"	2 000 / 204 / 450	9
		MSAT4 1/212302H			3.3	4.5			9
3/4	0.55	MSAT4 3/412302H		1.5	6	6.7			10.4
1	0.75	MSAT4 112302H		1.4	6.5	8		3 000 / 306 / 675	11.7
1.5	1.1	MSAT4 1.512302H		1.3	7.7	9.4			13.8

Amplia gama de motores sumergibles de diseño encapsulado fabricados en acero inoxidable y hierro dúctil. Ideales para aplicaciones de pozos profundos, cisternas, norias, tinacos, etc.

- Alta calidad
- Mayor protección y mejor desempeño eléctrico gracias a su diseño encapsulado
- Robusta construcción en acero inoxidable y hierro dúctil
- Conector con identificación de cables por códigos de colores para facilitar la conexión. Diseño desmontable para fácil mantenimiento
- Refrigerado y lubricado mediante agua y glicol
- Pararrayos incluido en modelos monofásicos
- Desarenador en caucho de nitrilo (NBR)
- Sistema de empuje axial tipo kingsbury
- Acoplamiento NEMA
- Respaldo de refacciones
- Trabajo Continuo. Grado de protección: IP 68. Clase de aislamiento: F (para alta temperatura). Temperatura máxima del agua: 30°C



Cumple con certificaciones  
**UL 778**  
**CSA 22.2 NO.108**  
(Aplica solo para motores)



### MOTORES SUMERGIBLES ENCAPSULADOS MONOFÁSICOS 3 HILOS de 4" (Requiere caja de control)

### CAJAS DE CONTROL

HP	KW	CÓDIGO	FASES X VOLTS	FS	AMPERAJE		ACOPLA- MIENTO (pulg.)	MÁX. EMP. (kg / lb)	PESO (kg)	CÓDIGO
					NOMI- NAL	FACT. DE SERV.				
1/2	0.37	MSAT4 1/21115	1 x 115	1.6	10.6	12.7	NEMA 4"	2 000 / 204 / 450	8.6	CCAT 1/2115
		MSAT4 1/21230			5.4	6.5			8.6	CCAT 1/2230
3/4	0.55	MSAT4 3/41230	1.5	7.8	8.8	9.9			CCAT 3/4230	
1	0.75	MSAT4 11230	1 x 230	1.4	8.3	9.8	3 000 / 306 / 675	8	CCAT 1230	
1.5	1.1	MSAT4 1.51230		1.3	9.5	11		13	CCAT 1.5230	
2	1.5	MSAT4 21230		1.25	11.4	13.5		14.7	CCAT 2230	
3	2.2	MSAT4 31230		1.15	13.9	15.8		18.3	CCAT 3230	
5	3.7	MSAT4 51230		1.15	22.9	27.4		28.9	CCAT 5230	

### CAJA DE CONTROL

(Para motores monofásicos de 3 hilos)

- Robusta caja metálica
- Pintura resistente a la intemperie
- Incluye interruptor ON / OFF con protección contra polvo y humedad
- Relé térmico para protección contra sobre corriente
- Diseñada para montarse en pared
- Diagrama de conexiones incluido
- Cajas de 0.5 Hp a 1 Hp con capacitor de arranque
- Cajas de 1.5 Hp a 5 Hp con doble capacitor (arranque y trabajo)
- Regleta de conexiones incorporada

HP	KW	CÓDIGO	FASES X VOLTS	CAPACITOR DE ARRANQUE (µF)	CAPACITOR DE TRABAJO (µF)	PESO (kg)
1/2	0.37	CCAT 1/2115	1 x 115	250 - 300	-	1.3
		CCAT 1/2230		59 - 71	-	1.3
3/4	0.55	CCAT 3/4230	1 x 230	86 - 103	-	1.3
1	0.75	CCAT 1230		105 - 125	-	1.3
1.5	1.1	CCAT 1.5230		16	105 - 126	2.6
2	1.5	CCAT 2230		20	105 - 126	2.6
3	2.2	CCAT 3230		45	208 - 250	2.7
5	3.7	CCAT 5230	80	270 - 324	2.9	

Amplia gama de motores sumergibles de diseño encapsulado fabricados en acero inoxidable y hierro dúctil. Ideales para aplicaciones de pozos profundos, cisternas, norias, tinacos, etc.

- Alta calidad
- Mayor protección y mejor desempeño eléctrico gracias a su diseño encapsulado
- Robusta construcción en acero inoxidable y hierro dúctil
- Conector con identificación de cables por códigos de colores para facilitar la conexión. Diseño desmontable para fácil mantenimiento
- Refrigerado y lubricado mediante agua y glicol
- Pararrayos incluido en modelos monofásicos
- Desarenador en caucho de nitrilo (NBR)
- Sistema de empuje axial tipo kingsbury
- Acoplamiento NEMA
- Respaldo de refacciones
- Trabajo Continuo. Grado de protección: IP 68. Clase de aislamiento: F (para alta temperatura). Temperatura máxima del agua: 30°C



Cumple con certificaciones  
**UL 778**  
**CSA 22.2 NO.108**  
(Aplica solo para motores)



### MOTORES SUMERGIBLES ENCAPSULADOS TRIFÁSICOS de 4"

HP	KW	CÓDIGO	FASES X VOLTS	FACTOR DE SERVICIO	AMPERAJE		ACOPLAMIENTO (pulg.)	MÁXIMO EMPUJE (kg / lb)	PESO (kg)
					NOMINAL	FACTOR DE SERVICIO			
1/2	0.37	MSAT4 1/23230	3 x 230	1.6	2.4	2.8	NEMA 4"	2 000 / 204 / 450	8.8
		MSAT4 1/23460	3 x 460		0.9	1.3			8.8
3/4	0.55	MSAT4 3/43230	3 x 230	1.5	3.5	4.3			9.9
		MSAT4 3/43460	3 x 460		1.9	2.2		9.9	
1	0.75	MSAT4 13230	3 x 230	1.4	3.6	4.4		3 000 / 306 / 675	10.9
		MSAT4 13460	3 x 460		2.4	3			10.9
1.5	1.1	MSAT4 1.53230	3 x 230	1.3	4.8	6.4			10.9
		MSAT4 1.53460	3 x 460		2.5	3			10.9
2	1.5	MSAT4 23230	3 x 230	1.25	6.5	7.5			13.3
		MSAT4 23460	3 x 460		3.7	4.1			13.3
3	2.2	MSAT4 33230	3 x 230	1.15	9.8	10.6		4 000/408/900	15.2
		MSAT4 33460	3 x 460		4.9	5.6			15.2
5	3.7	MSAT4 53230	3 x 230		15.7	17.3	6 700/683/1 506	22	
		MSAT4 53460	3 x 460		8.7	9.5		22	
7.5	5.5	MSAT4 7.53230	3 x 230		24.7	26.9		29.3	
		MSAT4 7.53460	3 x 460		10.9	12.1		29.3	

NOTA: Para una adecuada protección y arranque de los motores trifásicos se recomienda instalar un arrancador Enerwell.



Amplia gama de motores sumergibles de diseño encapsulado fabricados en acero inoxidable y hierro dúctil. Ideales para aplicaciones de pozos profundos, cisternas, norias, tinacos, etc.

- Alta calidad
- Mayor protección y mejor desempeño eléctrico gracias a su diseño encapsulado
- Robusta construcción en acero inoxidable y hierro dúctil
- Conector con identificación de cables por códigos de colores para facilitar la conexión. Diseño desmontable para fácil mantenimiento
- Refrigerado y lubricado mediante agua y glicol
- Pararrayos incluido en modelos monofásicos
- Desarenador en caucho de nitrilo (NBR)
- Sistema de empuje axial tipo kingsbury
- Acoplamiento NEMA
- Respaldo de refacciones
- Trabajo Continuo. Grado de protección: IP 68. Clase de aislamiento: F (para alta temperatura). Temperatura máxima del agua: 30 °C



Cumple con certificaciones  
**UL 778**  
**CSA 22.2 NO.108**  
(Aplica solo para motores)



### MOTORES SUMERGIBLES ENCAPSULADOS TRIFÁSICOS de 6"

HP	KW	CÓDIGO	FASES X VOLTS	FACTOR DE SERVICIO	AMPERAJE		ACOPLAMIENTO (pulg.)	MÁXIMO EMPUJE (kg / lb)	PESO (kg)
					NOMINAL	FACTOR DE SERVICIO			
7.5	5.5	MSAT6 7.53230	3 x 230	1.15	22.1	24.2	NEMA 6"	15 500/1 580/3 484	44.5
		MSAT6 7.53460	3 x 460		11	12.1			44.5
10	7.5	MSAT6 103230	3 x 230		27.9	31.4			48
		MSAT6 103460	3 x 460		14.3	15.9			48
15	11	MSAT6 153230	3 x 230		40.2	46.1			54
		MSAT6 153460	3 x 460		21.2	23.9			54
20	15	MSAT6 203230	3 x 230		54	63.5			60
		MSAT6 203460	3 x 460		28.6	31.7			60
25	18.5	MSAT6 253230	3 x 230		69.1	77.8			67
		MSAT6 253460	3 x 460		34	38			67
30	22	MSAT6 303230	3 x 230		88.3	96.9			72
		MSAT6 303460	3 x 460		37.6	43			72
40	30	MSAT6 403460			55	61.7			85.6
50	37	MSAT6 503460			67.8	77.2			120

NOTA: Para una adecuada protección y arranque de los motores trifásicos se recomienda instalar un arrancador Enerwell.

- Mayor temperatura de operación
- Diseño Rebobinable
- Gran robustez mecánica y eléctrica
- Instalación en pozos profundos con diámetros de 6" y mayores
- Motor a baño de agua enfriado y lubricado con una mezcla de glicol no tóxico y agua
- Sonda de protección para temperatura PT100 en los modelos de 8" y 10"
- Cable conector construido con doble forro para mayor protección tanto mecánica como eléctrica
- Largo de los cables de alimentación: 3m de 7.5 a 25HP y 5m de 30 a 250HP
- Motores de 7.5 Hp a 150 Hp de 3 hilos y de 175 Hp a 250 Hp de 6 hilos
- Sistema de empuje axial tipo Kingsbury
- Alta calidad y desempeño
- Taller de servicio y respaldo de refacciones



### MOTORES SUMERGIBLES REBOBINABLES DE 6" (60hz, 2 polos, 3450rpm)

HP	KW	CÓDIGO	FASES X VOLTS	FACTOR DE SERVICIO	AMPERAJE		% EFICIENCIA (100% DE CARGA)	% COS Φ (100% DE CARGA)	DIÁMETRO NOMINAL (pulg.)	ACOPLAMIENTO (pulg.)	MÁXIMO EMPUJE (kg / lb)	PESO (kg)	
					NOMINAL	FACTOR DE SERVICIO							
7.5	5.5	MSHT6 7.53230	3X230	1.15	22.3	25.6	72	85	6"	NEMA 6	2,040 / 4,496	40	
		MSHT6 7.53460	3X460		11.3	13	72	85				43.5	
10	7.5	MSHT6 103230	3X230		33	37.9	79	85				55	
		MSHT6 103460	3X460		16.5	18.9	79	85				65	
15	11	MSHT6 153230	3X230		46	52.9	81	86				72	
		MSHT6 153460	3X460		23	26.4	81	86				76	
20	15	MSHT6 203230	3X230		61	70.1	80	84				2,702 / 5,957	98
		MSHT6 203460	3X460		30.5	35	80	84					103
25	18.5	MSHT6 253230	3X230		72	82.8	81	85					
		MSHT6 253460	3X460		36	41.4	81	85					
30	22	MSHT6 303230	3X230		89	102.3	82	86					
		MSHT6 303460	3X460		44.5	51.1	82	86					
40	30	MSHT6 403230	3X230		106.8	122.8	82	90					
		MSHT6 403460	3X460		53.4	61.4	82	90					
50	37	MSHT6 503230	3X230	133.2	153	81	86						
		MSHT6 503460	3X460	66.6	76.6	81	86						

- Mayor temperatura de operación
- Diseño Rebobinable
- Gran robustez mecánica y eléctrica
- Instalación en pozos profundos con diámetros de 6" y mayores
- Motor a baño de agua enfriado y lubricado con una mezcla de glicol no tóxico y agua
- Sonda de protección para temperatura PT100 en los modelos de 8" y 10"
- Cable conector construido con doble forro para mayor protección tanto mecánica como eléctrica
- Largo de los cables de alimentación: 3m de 7.5 a 25HP y 5m de 30 a 250HP
- Motores de 7.5 Hp a 150 Hp de 3 hilos y de 175 Hp a 250 Hp de 6 hilos
- Sistema de empuje axial tipo Kingsbury
- Alta calidad y desempeño
- Taller de servicio y respaldo de refacciones



### MOTORES SUMERGIBLES REBOBINABLES DE 8" Y 10" (60hz, 2 polos, 3450rpm)

HP	KW	CÓDIGO	FASES X VOLTS	FACTOR DE SERVICIO	AMPERAJE		% EFICIENCIA (100% DE CARGA)	% COS Φ (100% DE CARGA)	DIÁMETRO NOMINAL (pulg.)	ACOPLAMIENTO (pulg.)	MÁXIMO EMPUJE (kg / lb)	PESO (kg)
					NOMINAL	FACTOR DE SERVICIO						
60	45	MSHT8/6 603460	3X460	1.15	85	97.7	84	91	8"	NEMA 6	4,588/10,116	113
75	55	MSHT8 753460			104	119.6	84	90		5,608/12,364	138	
100	75	MSHT8 1003460			135	155	84	90		186		
125	93	MSHT10/8 1253460			166	191	85	2	10"	NEMA 8	7,647/16,860	256
150	110	MSHT10/8 1503460			198	227.7	85	92			284	
* 175	132	MSHT10/8 1753460			230	264.5	85	92			311	
* 200	150	MSHT10/8 2003460			257	295.5	85	92			338	
* 250	185	MSHT10/8 2503460			297	341.5	85	92			400	

\*NOTA: Motores con 6 hilos

- Alta calidad y desempeño
- Diseño rebobinable
- Gran robustez mecánica y eléctrica
- Instalación en pozos profundos con diámetros de 6", 8", 10" y mayores
- Motor a baño de agua enfriado y lubricado con una mezcla de glicol no tóxico y agua limpia
- Sonda de protección para temperatura PT100 en los modelos de 8", 10" y 12"
- Cables conectores construido con doble forro para una mayor protección tanto mecánica como eléctrica
- Largo de los cables de alimentación: 3m (7.5 a 25HP) y 5m (30HP a 250HP)
- Sistema de empuje axial tipo Kingsbury
- Diseño de estator con bobinas descubiertas
- Bujes radiales construidos en grafito
- Grado de protección: IP68. Aislamiento: Tipo Y
- Temperatura máxima del agua: 30°C
- Diseñado para trabajar de forma continua
- Taller de servicio y respaldo de refacciones



CERTIFICACIÓN



### MOTORES SUMERGIBLES DE 6", 8" 10" Y 12" TRIFÁSICOS (60hz, 2 polos, 3450rpm)

HP	KW	CÓDIGO	FASES X VOLTS	FACTOR DE SERVICIO	AMPERAJE		% EFICIENCIA (100% DE CARGA)	% COS Φ (100% DE CARGA)	DIÁMETRO NOMINAL (pulg.)	ACOPLAMIENTO (pulg.)	MÁXIMO EMPUJE (kg / lb)	PESO (kg)
					NOMINAL	FACTOR DE SERVICIO						
7.5	5.5	MSRT6 7.53230	3 x 230	1.15	22.5	25.9	78	80	6"	NEMA 6	3,570 / 7,870	59
		MSRT6 7.53460	3 x 460		11.5	13.2	78	80				
10	7.5	MSRT6 103230	3 x 230		30	34.5	78	81				62
		MSRT6 103460	3 x 460		15	17.3	78	81				
15	11	MSRT6 153230	3 x 230		42	48.3	80	82				71
		MSRT6 153460	3 x 460		21	24.2	80	82				
20	15	MSRT6 203230	3 x 230		57	65.6	81	82				88
		MSRT6 203460	3 x 460		28.5	32.8	81	82				
25	18.5	MSRT6 253230	3 x 230		70	80.5	81.5	82				94
		MSRT6 253460	3 x 460		35	40.3	81.5	82				
30	22	MSRT6 303230	3 x 230		82	94.3	82	82	101			
		MSRT6 303460	3 x 460		40	46	82	82				
40	30	MSRT6 403230	3 x 230		108	124.2	83	83	119			
		MSRT6 403460	3 x 460		54	62.1	83	83				
50	37	MSRT6 503230	3 x 230	133	153	83	83	129				
		MSRT6 503460	3 x 460	66	75.9	83	83					
60	45	MSRT8/6 603460	3 x 460	1.15	80	92	84.5	84	8"	NEMA 6	6,120 / 13,490	167
75	55	MSRT8 753460			97	111.6	85	84				186
100	75	MSRT8 1003460			133	153	85	84				229
125	93	MSRT10/8 1253460			156	179.4	87	85	10"	NEMA 8	333	
150	110	MSRT10/8 1503460			182	209.3	87	85			367	
175	132	MSRT10/8 1753460			220	253	87	85			408	
200	150	MSRT10/8 2003460			251	288.7	87	85			445	
250	185	MSRT12/10 2503460			303	348.5	88	86	12"	10" CON CUÑA	691	
300	220	MSRT12/10 3003460			361	415		87			780	

\*Modelo únicamente sobre pedido

Con la finalidad de contar con un buen sistema de protección, todos los motores ALTAMIRA serie RT de 8", 10" y 12" se surten equipados con SENSOR de temperatura "PT100". Para dicho sistema de protección debe incluir el receptor correspondiente, el cual se adquiere por separado. Consulte esta información en la página 129 de esta sección.

- Diseño rebobinable
- Para pozos profundos de 6" y mayores
- Alta calidad y alto desempeño
- Taller de servicio y respaldo de refacciones
- Protección IP68. Aislamiento clase F
- Sistema de empuje axial tipo Kingsbury
- Bujes de soporte radiales construidos en grafito
- Sello mecánico construido en caras duras (carburo de silicio/carburo de silicio)
- Cable conector construido con doble forro para mayor protección
- Temperatura máxima del agua: 50°C
- Diseñado para trabajar con Variadores de Velocidad

CONSTRUIDOS  
COMPLETAMENTE  
EN ACERO  
INOXIDABLE



### MOTORES SUMERGIBLES DE 6" TRIFÁSICOS (60 hz, 2 polos, 3450 rpm)

HP	KW	CÓDIGO	FASES X VOLTS	FACTOR DE SERVICIO	AMPERAJE		EFICIENCIA (100% CARGA)	COS Ø (100% CARGA)	DIÁMETRO NOMINAL (pulg.)	ACOPLAMIENTO (pulg.)	MÁXIMO EMPUJE AXIAL (kg / lb)	PESO (kg)
					NOMINAL	FACTOR DE SERVICIO						
7.5	5.5	MSX6 7.53230	3 x 230	1.15	22.3	25.6	72	85	6"	NEMA 6"	2,040 / 4,496	47
		MSX6 7.53460	3 x 460		11.3	13						47
10	7.5	MSX6 103230	3 x 230		33	37.9	79	85				57
		MSX6 103460	3 x 460		16.5	18.9						57
15	11	MSX6 153230	3 x 230		46	52.9	81	86				66
		MSX6 153460	3 x 460		23	26.4						66
20	15	MSX6 203230	3 x 230		61	70.1	80	84			72	
		MSX6 203460	3 x 460		30.5	35					72	
25	18.5	MSX6 253230	3 x 230		72	82.8	81	85			86	
		MSX6 253460	3 x 460		36	41.4					86	
30	22	MSX6 303230	3 x 230		89	102.3	82	86			90	
		MSX6 303460	3 x 460		44.5	51.1					90	
40	30	MSX6 403230	3 x 230		106.8	122.8	82	90			104	
		MSX6 403460	3 x 460		53.4	61.4					104	
50	37	MSX6 503230	3 x 230	133.2	153	81	86	111				
		MSX6 503460	3 x 460	66.6	76.6			111				

### MOTORES SUMERGIBLES DE 8" Y 10" TRIFÁSICOS (60 hz, 2 polos, 3450 rpm)

60	45	MSX8/6 603460	3 x 460	1.15	85	97.7	84	91	8"	NEMA 8"	4,588/10,116	146
75	55	MSX8 753460			104	119.6	84	90			197	
100	75	MSX8 1003460			135	155	85	92			10"	208
125	93	MSX10/8 1253460			166	191						328
150	110	MSX10/8 1503460			198	227.7	7,647 / 16,860	368				
175	132	MSX10/8 1753460			230	264.5		402				
200	150	MSX10/8 2003460			257	295.5		436				

**Nota:** Máxima variación de voltaje permitida  $\pm$  10%.

Con la finalidad de contar con un buen sistema de protección, todos los motores **ALTAMIRA serie X de 8" y 10"** se surten equipados con SENSOR de temperatura "PT100". Para dicho sistema de protección debe incluir el receptor correspondiente, el cual se adquiere por separado. Consulte esta información en la página 129 de esta sección.

### Receptor y sensor PT100

Con la finalidad de contar con un buen sistema de protección, todos los motores ALTAMIRA serie RT de 8", 10" y 12", ALTAMIRA serie X de 8" y 10" se surten equipados con SENSOR de temperatura "PT100". Por lo tanto, para dicho sistema de protección se debe incluir el receptor correspondiente, el cual se adquiere por separado y se muestra a continuación.

CÓDIGO	DESCRIPCIÓN
DC-PT100/230	Receptor PT100 230 volts con gabinete
DC-PT100/460	Receptor PT100 460 volts con gabinete
PT-100	Sensor de temperatura para motores ALTAMIRA y AQUA PAK



Receptor del Sensor PT100



Sensor PT100

### Declasamiento

Para aplicaciones con agua de temperatura mayor a 30°C favor de tomar la tabla siguiente como referencia para seleccionar el motor.

TEMPERATURA DEL AGUA	VERSIÓN DE MOTOR	MOTOR (potencia)
Hasta 30°C	Estándar	Sin declasar
De 30°C a 35°C		Declasado
De 35°C a 45°C	HT *	Sin declasar
De 45°C a 60°C		Declasado

Velocidad mínima del agua = 0.15 m / seg. (0.5 pies / seg).

\*HT = Diseñados para condiciones de alta temperatura o bajo flujo.

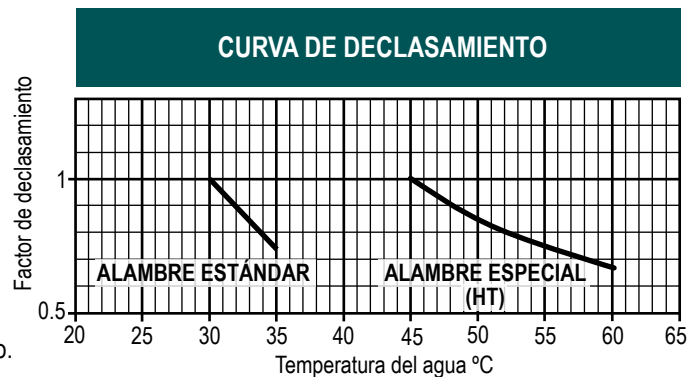

## MOTORES SUMERGIBLES DE 4" (COMPARATIVO) Monofásicos

- Ideales para pozos profundos, cisternas, norias, etc.
- Operación continua. Respaldo de refacciones. Taller de servicio
- Construcción externa en acero inoxidable
- Acoplamiento NEMA 4"



**MOTOR AQUA PAK**

- Protección IP68.
- Clase de aislamiento F
- Temperatura máxima del agua a bombear 35°C
- Sello mecánico en carbón/cerámica.
- Bobina y baleros lubricados en aceite PREMIUM

**MOTOR ALTAMIRA**

- Alta calidad
- Mayor protección
- Refrigerado y lubricado mediante agua y glicol
- Sistema de empuje axial tipo kingsbury
- Grado de protección: IP 68
- Clase de aislamiento: F (para alta temperatura).
- Temperatura máxima del agua: 30°C

**MOTOR FRANKLIN**

- Temperatura máxima del agua a bombear 30°C
- Lubricados por agua
- Encapsulado en resina
- Sistema de empuje tipo Kingsbury



### MOTORES SUMERGIBLES DE 4" DOS HILOS (no requieren caja de control)

HP	KW	CÓDIGO	FASES X VOLTS	FS	AMPERAJE		DIAM. NOM. (pulg.)	ACOP. NEMA (pulg.)	MÁX. EMP. (kg / lb)	PESO (kg)
					NOMINAL	FACT. DE SERV.				
1/2	0.37	AQ MSQA4 1/211152H	1x115	1.6	8.5	9.8	4"	4"	204/450	7.3
		TR MSAT4 1/211152H			9.8	11.8			2000/204/450	9
		F MSF4 1/211152			10	12			136/300	8
		TR MSAT4 1/212302H			3.3	4.5			2000/204/450	9
		AQ MSQA4 1/212302H			4.8	5.2			204/450	7.3
		F MSF4 1/212302			5	6			136/300	8
3/4	0.55	AQ MSQA4 3/412302H	1x230	1.5	5.6	6.6	4"	4"	204/450	8.2
		TR MSAT4 3/412302H			6	6.7			2000/204/450	10.4
		F MSF4 3/412302			6.8	8			136/300	9.5
1	0.75	AQ MSQA4 112302H	1.4	1.4	6.3	7.6	4"	4"	204/450	8.8
		TR MSAT4 112302H			6.5	8			3000/306/675	11.7
		F MSF4 112302			8.2	9.8			295/650	10.5
1.5	1.1	AQ MSQA4 1.512302H	1.3	1.3	8.7	10.3	4"	4"	204/450	10
		TR MSAT4 1.512302H			7.7	9.4			3000/306/675	13.8
		F MSF4 1.512302			10.6	13.1			295/650	14
2	1.5	AQ MSQA4 212302H	1.25	1.25	10.6	12.2	4"	4"	204/450	11.5

### CAJAS DE CONTROL

CÓDIGO
No requiere

Nota: Máxima variación de voltaje permitida ± 10%.

### MOTORES SUMERGIBLES DE 4" TRES HILOS (requieren caja de control)

1/2	0.37	AQ MSQA4 1/21115	1x115	1.6	8.5	9.8	4"	4"	204/450	7.3	CCQA 1/2115	
		TR MSAT4 1/21115			10.6	12.7			2000/204/450	8.6	CCAT 1/2115	
		F MSF4 1/21115			10	12			136/300	8.5	CCF 1/2115	
		AQ MSQA4 1/21230			1x230	4.8			5.2	204/450	7.3	CCQA 1/2230
		TR MSAT4 1/21230				5.4			6.5	2000/204/450	8.6	CCAT 1/2230
		F MSF4 1/21230				5			6	136/300	8.5	CCF 1/2230
3/4	0.55	AQ MSQA4 3/41230	1x230	1.5	5.6	6.6	4"	4"	204/450	8.2	CCQA 3/4230	
		TR MSAT4 3/41230			7.8	8.8			2000/204/450	9.9	CCAT 3/4230	
		F MSF4 3/41230			6.8	8			136/300	9.5	CCF 3/4230	
1	0.75	AQ MSQA4 11115	1x115	1.4	11.5	14.5	4"	4"	204/450	8.8	CCQA 1115	
		F MSF4 11115			9.8	12.9			295/650	11	CCF 1115	
		AQ MSQA4 11230			1x230	6.3			7.6	204/450	8.8	CCQA 1230
		TR MSAT4 11230				8.3			9.8	3000/306/675	8	CCAT 1230
		F MSF4 11230				8.2			9.8	295/650	11	CCF 1230

Nota: Máxima variación de voltaje permitida ± 10%.



## MOTORES SUMERGIBLES DE 4" (COMPARATIVO) Monofásicos

- Ideales para pozos profundos, cisternas, norias, etc.
- Operación continua. Respaldo de refacciones. Taller de servicio
- Construcción externa en acero inoxidable
- Acoplamiento NEMA 4"



- MOTOR AQUA PAK**
- Protección IP68.
  - Clase de aislamiento F
  - Temperatura máxima del agua a bombear 35°C
  - Sello mecánico en carbón/cerámica.
  - Bobina y baleros lubricados en aceite PREMIUM

- MOTOR ALTAMIRA**
- Alta calidad
  - Mayor protección
  - Refrigerado y lubricado mediante agua y glicol
  - Sistema de empuje axial tipo kingsbury
  - Grado de protección: IP 68
  - Clase de aislamiento: F (para alta temperatura).
  - Temperatura máxima del agua: 30°C

- MOTOR FRANKLIN**
- Temperatura máxima del agua a bombear 30°C
  - Lubricados por agua
  - Encapsulado en resina
  - Sistema de empuje tipo Kingsbury



### MOTORES SUMERGIBLES DE 4" DOS HILOS (no requieren caja de control)

HP	KW	AQ=AQUA PAK TR=ALTAMIRA F=FRANKLIN	CÓDIGO	FASES X VOLTS	FS	AMPERAJE		DIAM. NOM. (pulg.)	ACOP. NEMA (pulg.)	MÁX. EMP. (kg / lb)	PESO (kg)	CAJAS DE CONTROL CÓDIGO
						NOMI- NAL	FACT. DE SERV.					

### MOTORES SUMERGIBLES DE 4" TRES HILOS (requieren caja de control)

1.5	1.1	AQ	MSQA4 1.51230		1.3	8.7	10.3			204/450	10	CCQA 1.5230
		TR	MSAT4 1.51230	1x230		9.5	11	4"	4"	3000/306/675	13	CCAT 1.5230
		F	MSF4 1.51230			10	11.5			295/650	12.5	CCF 1.5230
2	1.5	AQ	MSQA4 21230		1.25	10.6	12.2			204/450	11.5	CCQA 2230
		TR	MSAT4 21230	1x230		11.4	13.5	4"	4"	3000/306/675	14.7	CCAT 2230
		F	MSF4 21230			10	13.2			295/650	14.5	CCF 2230
3	2.2	AQ	MSQA4 31230		1.15	14.4	16.1			306/675	14	CCQA 3230
		TR	MSAT4 31230	1x230		13.9	15.8	4"	4"	4000/408/900	18.3	CCAT 3230
		F	MSF4 31230			14	17			408/900	18.5	CCF 3230
5	3.7	AQ	MSQA4 51230		1.15	24.2	27.2			510/1,125	22.7	CCQA 5230
		TR	MSAT4 51230	1x230		22.9	27.4	4"	4"	6700/683/1506	28.9	CCAT 5230
		F	MSF4 51230			23	27.5			680/1,500	31.5	CCF 5230

Nota: Máxima variación de voltaje permitida ± 10%.

## MOTORES SUMERGIBLES DE 4" (COMPARATIVO) Trifásicos

- Ideales para pozos profundos, cisternas, norias, etc.
- Operación continua. Respaldo de refacciones. Taller de servicio
- Construcción externa en acero inoxidable
- Acoplamiento NEMA 4"

**MOTOR AQUA PAK**

- Protección IP68.
- Clase de aislamiento F
- Temperatura máxima del agua a bombear 35°C
- Sello mecánico en carbón/cerámica.
- Bobina y baleros lubricados en aceite PREMIUM

**MOTOR ALTAMIRA**

- Alta calidad
- Mayor protección
- Refrigerado y lubricado mediante agua y glicol
- Sistema de empuje axial tipo kingsbury
- Grado de protección: IP 68
- Clase de aislamiento: F (para alta temperatura).
- Temperatura máxima del agua: 30°C

**MOTOR FRANKLIN**

- Temperatura máxima del agua a bombear 30°C
- Lubricados por agua
- Encapsulado en resina
- Sistema de empuje tipo Kingsbury



MOTOR AQUA PAK      MOTOR ALTAMIRA SERIE TRUST      MOTOR FRANKLIN



### MOTORES SUMERGIBLES DE 4" TRIFÁSICOS

HP	KW	AQ=AQUA PAK TR=ALTAMIRA F=FRANKLIN	CÓDIGO	FASES X VOLTS	FACTOR DE SERVICIO	AMPERAJE		DIÁMETRO NOMINAL (pulg.)	ACOPLA-MIENTO NEMA (pulg.)	MÁXIMO EMPUJE (kg / lb)	PESO (kg)
						NOMINAL	FACTOR DE SERVICIO				
1/2	0.37	AQ	MSQA4 1/23230	3x230	1.6	2.8	3.3	4"	4"	204/450	6.7
		F	MSF4 1/23230			2.4	2.9			136/300	8.5
		TR	MSAT4 1/23230	2.4		2.8	2000/204/450			8.8	
		F	MSF4 1/23460	3x460		1.2	1.5			136/300	8.5
		TR	MSAT4 1/23460			0.9	1.3			2000/204/450	8.8
3/4	0.55	AQ	MSQA4 3/43230	3x230	1.5	3.8	4.3	4"	4"	204/450	7.4
		TR	MSAT4 3/43230			3.5	4.3			2000/204/450	9.9
		F	MSF4 3/43230	3.1		3.8	136/300			10	
		TR	MSAT4 3/43460	3x460		1.9	2.2			2000/204/450	9.9
		F	MSF4 3/43460			1.6	1.9			136/300	10
1	0.75	AQ	MSQA4 13230	3x230	1.4	4.5	5.2	4"	4"	204/450	8.2
		TR	MSAT4 13230			3.6	4.4			3000/306/675	10.9
		F	MSF4 13230	3.9		4.7	295/650			11.5	
		TR	MSAT4 13460	3x460		2.4	3			3000/306/675	10.9
		F	MSF4 13460			2	2.4			295/650	11.5
1.5	1.1	AQ	MSQA4 1.53230	3x230	1.3	5.7	6.6	4"	4"	204/450	8.9
		TR	MSAT4 1.53230			4.8	6.4			3000/306/675	10.9
		F	MSF4 1.53230	5		5.9	295/650			13	
		TR	MSAT4 1.53460	3x460		2.5	3			3000/306/675	10.9
		F	MSF4 1.53460			2.5	3.1			295/650	13
2	1.5	AQ	MSQA4 23230	3x230	1.25	7.6	8.5	4"	4"	204/450	10
		TR	MSAT4 23230			6.5	7.5			3000/306/675	13.3
		F	MSF4 23230	6.7		8.1	295/650			15	
		TR	MSAT4 23460	3x460		3.7	4.1			3000/306/675	13.3
		F	MSF4 23460			3.4	4.1			295/650	15

**Nota:** Máxima variación de voltaje permitida  $\pm 10\%$ .

Para una adecuada protección y arranque de los motores trifásicos se recomienda instalar un dispositivo adecuado (arrancador magnético, arrancador de estado sólido o variador de velocidad).



## MOTORES SUMERGIBLES DE 4" (COMPARATIVO) Trifásicos

- Ideales para pozos profundos, cisternas, norias, etc.
- Operación continua. Respaldo de refacciones. Taller de servicio
- Construcción externa en acero inoxidable
- Acoplamiento NEMA 4"



MOTOR AQUA PAK      MOTOR ALTAMIRA SERIE TRUST      MOTOR FRANKLIN



### MOTOR AQUA PAK

- Protección IP68.
- Clase de aislamiento F
- Temperatura máxima del agua a bombear 35°C
- Sello mecánico en carbón/cerámica.
- Bobina y baleros lubricados en aceite PREMIUM

### MOTOR ALTAMIRA

- Alta calidad
- Mayor protección
- Refrigerado y lubricado mediante agua y glicol
- Sistema de empuje axial tipo kingsbury
- Grado de protección: IP 68
- Clase de aislamiento: F (para alta temperatura).
- Temperatura máxima del agua: 30°C

### MOTOR FRANKLIN

- Temperatura máxima del agua a bombear 30°C
- Lubricados por agua
- Encapsulado en resina
- Sistema de empuje tipo Kingsbury

## MOTORES SUMERGIBLES DE 4" TRIFÁSICOS

HP	KW	CÓDIGO	FASES X VOLTS	FACTOR DE SERVICIO	AMPERAJE		DIÁMETRO NOMINAL (pulg.)	ACOPLAMIENTO NEMA (pulg.)	MÁXIMO EMPUJE (kg / lb)	PESO (kg)
					NOMINAL	FACTOR DE SERVICIO				
3	2.2	AQ MSQA4 33230			10.3	11.2	4"	4"	306/675	11.6
		TR MSAT4 33230	3x230		9.8	10.6			4000/408/900	15.2
		F MSF4 33230		1.15	9.5	10.9			408/900	18.5
		AQ MSQA4 33460			4.8	5.3			306/675	12.24
		TR MSAT4 33460	3x460		4.9	5.6			4 000/408/900	15.2
		F MSF4 33460			4.8	5.5			408/900	18.5
5	3.7	AQ MSQA4 53230			17.5	18.7	4"	4"	510/1,125	19.5
		TR MSAT4 53230	3x230		15.7	17.3			6 700/683/1 506	22
		F MSF4 53230		1.15	15.9	17.8			680/1,500	25
		AQ MSQA4 53460			8.4	9.3			510/1,125	20.64
		TR MSAT4 53460	3x460		8.7	9.5			6 700/683/1 506	22
		F MSF4 53460			8	8.9			680/1,500	25
7.5	5.5	AQ MSQA4 7.53230			25.3	27.6	4"	4"	510/1,125	23.1
		TR MSAT4 7.53230	3x230		24.7	26.9			6 700/683/1 506	29.3
		F MSF4 7.53230		1.15	23	26.4			680/1,500	31.5
		AQ MSQA4 7.53460			12	13.2			510/1,125	24.3
		TR MSAT4 7.53460	3x460		10.9	12.1			6 700/683/1 506	29.3
		F MSF4 7.53460			11.5	13.2			680/1,500	31.5
10	7.5	AQ MSQA4 103230	3x230		34.5	37.5	4"	4"	510/1,125	27.5
		AQ MSQA4 103460	3x460	1.15	16.9	18.5			510/1,125	28.77
		F MSF4 103460			15.9	17.3			680/1,500	34.5

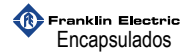

- Gran robustez
- Para uso continuo
- Alto desempeño
- Taller de servicio
- Refacciones
- Acoplamiento NEMA 6"

### MOTORES SUMERGIBLES MONOFÁSICOS DE 6" (requieren caja de control)

### CAJAS DE CONTROL

HP	KW	F-FRANKLIN	CÓDIGO	FASES X VOLTS	FS	AMPERAJE		DIAM. NOM. (pulg.)	ACOP. NEMA (pulg.)	MÁX. EMP. (kg / lb)	PESO (kg)	CÓDIGO
						NOMINAL	FACT. DE SERV.					
7.5	5.5	F	MSF6 7.51230	1x230	1.15	36.5	42.1	6"	6"	1,588/3,500	55	CCF 7.5230
10	7.5		MSF6 101230			44	51					CCF 10230
15	11		MSF6 151230			62	75					CCF 15230

Nota: Máxima variación de voltaje permitida ± 10%.

### MOTORES SUMERGIBLES DE 6" TRIFÁSICOS

HP	KW	X=ALTAMIRA X RT=ALTAMIRA RT HT=ALTAMIRA HT TR=ALTAMIRA TRUST F=FRANKLIN SAND FIGHTER	CÓDIGO	FASES X VOLTS	FACTOR DE SERVICIO	AMPERAJE		DIÁMETRO NOMINAL (pulg.)	ACOPLAMIENTO NEMA (pulg.)	MÁXIMO EMPUJE (kg / lb)	PESO (kg)
						NOMINAL	FACTOR DE SERVICIO				
7.5	5.5	X	MSX6 7.53230			22.3	25.6			2,040/4496	47
		RT	MSRT6 7.53230			22.5	25.9			3,570/7,870	59
		HT	MSHT6 7.53230	3x230	1.15	22.3	25.6	6"	6"	2,040/4496	40
		TR	MSAT6 7.53230			22.1	24.2			15,500/1,580/3,484	44.5
		F/SF	MSF6 7.53230			21.8	24.6			1,588/3,500	48
		X	MSX6 7.53460			11.3	13			2,040/4496	47
		RT	MSRT6 7.53460			11.5	13.2			3,570/7,870	59
		HT	MSHT6 7.53460	3x460	1.15	11.3	13	6"	6"	2,040/4496	40
		TR	MSAT6 7.53460			11	12.1			15,500/1,580/3,484	44.5
F/SF	MSF6 7.53460			10.9	12.3			1,588/3,500	48		
10	7.5	X	MSX6 103230			33	37.9			2,040/4496	57
		RT	MSRT6 103230			30	34.5			3,570/7,870	62
		HT	MSHT6 103230	3x230	1.15	33	37.9	6"	6"	2,040/4496	43.5
		TR	MSAT6 103230			27.9	31.4			15,500/1,580/3,484	48
		F/SF	MSF6 103230			28.4	32.2			1,588/3,500	48
		X	MSX6 103460			16.5	18.9			2,040/4496	57
		RT	MSRT6 103460			15	17.3			3,570/7,870	62
		HT	MSHT6 103460	3x460	1.15	16.5	18.9	6"	6"	2,040/4496	43.5
		TR	MSAT6 103460			14.3	15.9			15,500/1,580/3,484	48
F/SF	MSF6 103460			14.2	16.1			1,588/3,500	48		

Nota: Máxima variación de voltaje permitida ± 10%.

Para una adecuada protección y arranque de los motores trifásicos se recomienda instalar un dispositivo adecuado (arrancador magnético, arrancador de estado sólido o variador de velocidad).



- Gran robustez
- Para uso continuo
- Alto desempeño
- Taller de servicio
- Refacciones
- Acoplamiento NEMA 6"

### MOTORES SUMERGIBLES DE 6" TRIFÁSICOS

HP	KW	X=ALTAMIRA X RT=ALTAMIRA RT HT=ALTAMIRA HT TR=ALTAMIRA TRUST F=FRANKLIN SAND FIGHTER	CÓDIGO	FASES X VOLTS	FACTOR DE SERVICIO	AMPERAJE		DIÁMETRO NOMINAL (pulg.)	ACOPLA- MIENTO NEMA (pulg.)	MÁXIMO EMPUJE (kg / lb)	PESO (kg)		
						NOMI- NAL	FACTOR DE SERVICIO						
15	11	X	MSX6 153230	3x230	1.15	46	52.9	6"	6"	2,040/4,496	66		
		RT	MSRT6 153230			42	48.3			3,570/7,870	71		
		HT	MSHT6 153230			46	52.9			2,040/4,496	55		
				TR	MSAT6 153230			40.2	46.1			15,500/1,580/3,484	54
				F/SF	MSF6 153230			41.6	47.4			1,588/3,500	58
				X	MSX6 153460	3x460	1.15	23	26.4	6"	6"	2,040/4,496	66
				RT	MSRT6 153460			21	24.2			3,570/7,870	71
				HT	MSHT6 153460			23	26.4			2,040/4,496	55
				TR	MSAT6 153460			21.2	23.9			15,500/1,580/3,484	54
				F/SF	MSF6 153460			20.8	23.7			1,588/3,500	58
20	15	X	MSX6 203230	3x230	1.15	61	70.1	6"	6"	2,040/4,496	72		
		RT	MSRT6 203230			57	65.6			3,570/7,870	88		
		HT	MSHT6 203230			61	70.1			2,040/4,496	65		
				TR	MSAT6 203230			54	63.5			15,500/1,580/3,484	60
				F/SF	MSF6 203230			53.8	60.6			1,588/3,500	65
				X	MSX6 203460	3x460	1.15	30.5	35	6"	6"	2,040/4,496	72
				RT	MSRT6 203460			28.5	32.8			3,570/7,870	88
				HT	MSHT6 203460			30.5	35			2,040/4,496	65
				TR	MSAT6 203460			28.6	31.7			15,500/1,580/3,484	60
				F/SF	MSF6 203460			26.9	30.3			1,588/3,500	65
25	18.5	X	MSX6 253230	3x230	1.15	72	82.8	6"	6"	2,040/4,496	86		
		RT	MSRT6 253230			70	80.5			3,570/7,870	94		
		HT	MSHT6 253230			72	82.8			2,040/4,496	72		
				TR	MSAT6 253230			69.1	77.8			15,500/1,580/3,484	67
				F/SF	MSF6 253230			67	75			1,588/3,500	70
				X	MSX6 253460	3x460	1.15	36	41.4	6"	6"	2,040/4,496	86
				RT	MSRT6 253460			35	40.3			3,570/7,870	94
				HT	MSHT6 253460			36	41.4			2,040/4,496	72
				TR	MSAT6 253460			34	38			15,500/1,580/3,484	67
				F/SF	MSF6 253460			33.5	37.5			1,588/3,500	70

**Nota:** Máxima variación de voltaje permitida ± 10%.

Para una adecuada protección y arranque de los motores trifásicos se recomienda instalar un dispositivo adecuado (arrancador magnético, arrancador de estado sólido o variador de velocidad).

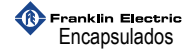

- Gran robustez
- Para uso continuo
- Alto desempeño
- Taller de servicio
- Refacciones
- Acoplamiento NEMA 6"

### MOTORES SUMERGIBLES DE 6" TRIFÁSICOS

HP	KW	X=ALTAMIRA X RT=ALTAMIRA RT HT=ALTAMIRA HT TR=ALTAMIRA TRUST F=FRANKLIN SAND FIGHTER	CÓDIGO	FASES X VOLTS	FACTOR DE SERVICIO	AMPERAJE		DIÁMETRO NOMINAL (pulg.)	ACOPLAMIENTO NEMA (pulg.)	MÁXIMO EMPUJE (kg / lb)	PESO (kg)
						NOMINAL	FACTOR DE SERVICIO				
30	22	X	MSX6 303230			89	102.3			2,702/ 5,957	90
		RT	MSRT6 303230			82	94.3			4,590/10,120	101
		HT	MSHT6 303230	3x230	1.15	89	102.3	6"	6"	2,702/ 5,957	76
		TR	MSAT6 303230			88.3	96.9			15,500/1,580/3,484	72
		F/SF	MSF6 303230			79	90.4			1,588/3,500	78
		X	MSX6 303460			44.5	51.1			2,702/ 5,957	90
		RT	MSRT6 303460			40	46			4,590/10,120	101
		HT	MSHT6 303460	3x460	1.15	44.5	51.1	6"	6"	2,702/ 5,95	76
		TR	MSAT6 303460			37.6	43			15,500/1,580/3,484	72
		F/SF	MSF6 303460			39.5	45.2			1,588/3,500	78
40	30	X	MSX6 403230			106.8	122.8			2,702/ 5,957	104
		RT	MSRT6 403230			106	124.2			4,590/10,120	119
		HT	MSHT6 403230	3x230	1.15	106.8	122.8	6"	6"	2,702/ 5,957	98
		F	MSF6 403230/SF			106	120			1,588/3,500	89
		X	MSX6 403460			53.4	61.4			2,702/ 5,957	104
		RT	MSRT6 403460			54	62.1			4,590/10,120	119
		HT	MSHT6 403460	3x460	1.15	53.4	61.4	6"	6"	2,702/ 5,957	98
		TR	MSAT6 403460			55	61.7			15,500/1,580/3,484	85.6
		F/SF	MSF6 403460/SF			53.5	62			1,588/3,500	89
		50	37	X	MSX6 503230			133.2	153		
RT	MSRT6 503230					133	153			4,590/10,120	129
HT	MSHT6 503230			3x230	1.15	133.2	153	6"	6"	2,702/5,957	103
F	MSF6 503230					132	150			1,588/3,500	145
X	MSX6 503460					66.6	76.6			2,702/5,957	111
RT	MSRT6 503460					60	75.9			4,590/10,120	129
HT	MSHT6 503460			3x460	1.15	66.6	76.6	6"	6"	2,702/5,957	103
TR	MSAT6 503460					67.8	77.2			27,500/2,800/6,182	120
F	MSF6 503460/SF					67.7	77			1,588/3,500	145

**Nota:** Máxima variación de voltaje permitida ± 10%.

Para una adecuada protección y arranque de los motores trifásicos se recomienda instalar un dispositivo adecuado (arrancador magnético, arrancador de estado sólido o variador de velocidad).

Para motores Franklin:

SF= Sand Fighter: Incluye sello mecánico de carburo de silicio para mayor resistencia al trabajo con arena.

HT= Hi-Temp: Diseñado para condiciones de alta temperatura o bajo flujo.





- Gran robustez
- Para uso continuo
- Alto desempeño
- Taller de servicio
- Refacciones
- Acoplamiento en NEMA 8" y en 10" (con cuña)



### MOTORES SUMERGIBLES DE 8", 10" Y 12" TRIFÁSICOS

HP	KW	X=ALTAMIRA X RT=ALTAMIRA RT HT=ALTAMIRA HT F/SF=FRANKLIN SAND FIGHTER F/HT= FRANKLIN HI-TEMP	CÓDIGO	FASES X VOLTS	FACTOR DE SERVICIO	AMPERAJE		DIÁMETRO NOMINAL (pulg.)	ACOPLA- MIENTO NEMA (pulg.)	MÁXIMO EMPUJE (kg / lb)	PESO (kg)
						NOMI- NAL	FACTOR DE SERVICIO				
60	45	F/SF	MSF6 603230	3x230		156	178	6"		1,588/3,500	154
		X	MSX8/6 603460			85	97.7			4,588/10,116	146
		RT	MSRT8/6 603460	3x460	1.15	80	92	8"	6"	6,120/13,490	167
		HT	MSHT8/6 603460			85	97.7			4,588/10,116	113
		F/SF	MSF6 603460			80.5	91	6"		1,588/3,500	154
75	56	X	MSX8 753460			104	119.6			5,608/12,364	197
		RT	MSRT8 753460			97	111.6			6,120/13,490	186
		HT	MSHT8 753460	3x460	1.15	104	119.6	8"	8"	5,608/12,364	138
		F/SF	MSF8 753460/SF			94	107			4,536/10,000	200
		F/HT	MSF8 753460HT			94	107			5,670/12,500	322
100	75	X	MSX8 1003460			135	155			5,608/12,364	208
		RT	MSRT8 1003460			133	153			6,120/13,490	229
		HT	MSHT8 1003460	3x460	1.15	135	155	8"	8"	5,608/12,364	186
		F/SF	MSF8 1003460SF			126	142			4,536/10,000	245
		F/HT	MSF8 1003460HT			126	142			5,670/12,500	385
125	93	X	MSX10/8 1253460			166	191			7,647/16,860	328
		RT	MSRT10/8 1253460			156	179.4	10"		6,120/13,490	333
		HT	MSHT10/8 1253460	3x460	1.15	166	191		8"	7,647/16,860	256
		F/SF	MSF8 1253460			167	188	8"		5,670/12,500	322
		F/HT	MSF8 1253460HT			167	188			4,536/10,000	424

**Nota:** Máxima variación de voltaje permitida ± 10%.

Para una adecuada protección y arranque de los motores trifásicos se recomienda instalar un dispositivo adecuado (arrancador magnético, arrancador de estado sólido o variador de velocidad).

Los motores ALTAMIRA serie RT de 8" incluyen sonda de temperatura para conectar al receptor PT100 (receptor PT100 se cotiza por separado).

Para motores Franklin:

SF= Sand Fighter: Incluye sello mecánico de carburo de silicio para mayor resistencia al trabajo con arena.

HT= Hi-Temp: Diseñado para condiciones de alta temperatura o bajo flujo.



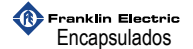

- Gran robustez
- Para uso continuo
- Alto desempeño
- Taller de servicio
- Refacciones
- Acoplamiento en NEMA 8" y en 10" (con cuña)



### MOTORES SUMERGIBLES DE 8", 10" Y 12" TRIFÁSICOS

HP	KW	X=ALTAMIRA X RT=ALTAMIRA RT HT=ALTAMIRA HT F/SF=FRANKLIN SAND FIGHTER F/HT= FRANKLIN HI-TEMP	CÓDIGO	FASES X VOLTS	FACTOR DE SERVICIO	AMPERAJE		DIÁMETRO NOMINAL (pulg.)	ACOPLA- MIENTO NEMA (pulg.)	MÁXIMO EMPUJE (kg / lb)	PESO (kg)
						NOMI- NAL	FACTOR DE SERVICIO				
150	110	X	MSX10/8 1503460	3x460	1.15	198	227.7	10"	8"	7,647/16,860	368
		RT	MSRT10/8 1503460			182	209.3			6,120/13,490	367
	HT	MSHT10/8 1503460	198			227.7	7,647/16,860	284			
	F/SF	MSF8 1503460	194			219	4,536/10,000	385			
	F/HT	MSF8 1503460HT	194			219	5,670/12,500	476			
175	132	X	MSX10/8 1753460	3x460	1.15	230	264.5	10"	8"	7,647/16,860	402
		RT	MSRT10/8 1753460			220	253	6,120/13,490		408	
	HT	MSHT10/8 1753460	230			264.5	7,647/16,860	311			
	F/SF	MSF8 1753460	219			249	4,536/10,000	424			
200	150	X	MSX10/8 2003460	3x460	1.15	257	295.5	10"	8"	7,647/16,860	436
		RT	MSRT10/8 2003460			251	288.7	6,120/13,490		445	
		HT	MSHT10/8 2003460			257	295.5	7,647/16,860		338	
	149	F/SF	MSF8 2003460			246	282	4,536/10,000		476	
250	185	RT	MSRT12/10 2503460	3x460	1.15	303	348.5	12"	10" CON CUÑA	6,120/13,490	691
		HT	MSHT10/8 2503460			297	341.5	10"	8"	7,647/16,860	400

**Nota:** Máxima variación de voltaje permitida  $\pm 10\%$ .

Para una adecuada protección y arranque de los motores trifásicos se recomienda instalar un dispositivo adecuado (arrancador magnético, arrancador de estado sólido o variador de velocidad).

Los motores ALTAMIRA RT de 8", 10" y 12" incluyen sonda de temperatura para conectar al receptor PT100 (receptor PT100 se cotiza por separado).

Para motores Franklin:

SF= Sand Fighter: Incluye sello mecánico de carburo de silicio para mayor resistencia al trabajo con arena.

HT= Hi-Temp: Diseñado para condiciones de alta temperatura o bajo flujo.

# ***SISTEMA DE ALTA EFICIENCIA***

Aplicaciones:

- Agricultura
- Sistemas de Irrigación
- Industrial
- Municipal
- Comercial



## **Franklin Electric**



Inigualable por su facilidad de uso, el variador de frecuencia SubDrive Connect Plus™ está diseñado para proporcionar soluciones completas de presión constante para sistemas de bombeo de agua en una variedad de aplicaciones sumergibles que trabajan con motores trifásicos de hasta 30 HP. Su tecnología de vanguardia admite una configuración y conectividad rápida para monitorear y resolver los desafíos de bombeo de las instalaciones comerciales, agrícolas y de sistemas de agua de riego.

#### APLICACIONES

- Irrigación, agricultura y ganadería, industrial, pozo profundo, sistemas de aumento de presión, municipalidades, etc.

#### ▪ Elimina la complejidad:

- Monitor LCD fácil de leer para identificar el estado del sistema
- Menú de un solo nivel y microinterruptores para la configuración básica del variador
- Conectividad Bluetooth y aplicación móvil inteligente para monitoreo, configuración asistida y solución de problemas

#### ▪ Optimizado y confiable para sistemas de agua:

- Arranque suave y protecciones de la bomba que incrementan la vida útil del motor
- Modo de llenado de tubería para reducir el golpe de ariete
- Detección de tuberías rotas
- Sensibilidad de baja carga y tiempo de espera definidos por el usuario
- Punto de ajuste doble y descenso de nivel ajustable para un control de presión exacto
- Capacidad incorporada de Líder/Complementario y alternancia para hasta 8 variadores
- Control de Arranque/Paro y Manual/Automático
- Entrada para sensor de humedad que detiene la bomba cuando detecta la presencia de agua
- Relés de funcionamiento y fallas

#### ▪ Versatilidad de conversión de fase: Entrada monofásica o trifásica en modelos de 230 V.

#### ▪ Múltiples aplicaciones: Ideal para nuevas instalaciones y reacondicionamientos o para la optimización de sistemas de bombeos sumergibles de hasta 30 HP.

#### ▪ Espacio compacto, solución todo incluido: El variador en gabinete con clasificación NEMA 3R es compacto e ideal para instalaciones en interiores y exteriores.

#### ▪ Rentabilidad: Proporciona una solución rentable en comparación con los sistemas de alta potencia que utilizan arrancadores o paquetes de variadores de frecuencia.

#### ▪ Totalmente respaldado: Cuenta con el total respaldo de los profesionales de Soporte Técnico y de Ingenieros de Servicio de Campo líderes de la industria.



Aplicación FE Connect  
SubDrive Connect Plus



VOLTAJE NOMINAL	ENTRADA MONOFÁSICA		ENTRADA TRIFÁSICA		DIMENSIONES (Pulg)				CÓDIGO
	SALIDA NOMINAL (HP)	SALIDA NOMINAL (Amps)	SALIDA NOMINAL (HP)	SALIDA NOMINAL (Amps)	TAMAÑO DEL GABINETE	A	B	C	APLICACIONES SUMERGIBLES
230	3	11	7.5	27	2	10.7	27.2	9.4	SDCP-SUB0723
	5	18	10	37					SDCP-SUB1023
	7.5	27	15	48	3	13.8	34.3	9.9	SDCP-SUB1523
460	-	-	10	17.5	2	10.7	34.3	9.4	SDCP-SUB1043
	-	-	15	26					SDCP-SUB1543
	-	-	20	31					SDCP-SUB2043
	-	-	25	39.5	3	13.8	34.3	9.9	SDCP-SUB2543
	-	-	30	47.5					SDCP-SUB3043

Nota: Todos los modelos sumergibles incluyen filtro DV/DT.



Cada sistema de alta eficiencia MagForce se alimenta con un motor de imanes permanentes que funciona con una fracción del consumo de energía en comparación con los sistemas de inducción tradicionales. Además, cada sistema se combina con un variador diseñado por Franklin Electric para un arranque intuitivo y una protección confiable para aplicaciones de bombeo sumergible.

#### Características

- EFICIENCIA INNOVADORA: Alimentado por el motor de alta eficiencia MagForce
- GESTIÓN DE INVENTARIO SIMPLIFICADA: Tres modelos de motor cubren todas las potencias desde 7.5 hasta 60 HP
- REDUCCIÓN DEL CONSUMO DE ELECTRICIDAD: Dado que el motor tiene imanes únicos, hay menos pérdida de energía eléctrica
- MENOR TAMAÑO: Más ligero y más fácil de manejar
- CONSTRUIDOS JUNTOS PARA TRABAJAR JUNTOS: Los componentes provienen de un solo fabricante. Esto garantiza una compatibilidad y operación óptimas.
- ARRANQUE INTUITIVO: Cada sistema está controlado por un variador de frecuencia Franklin Electric con firmware específico de la aplicación que preprograma configuraciones para arranques rápidos y fáciles con protección confiable
- SOPORTE COMPLETO: Totalmente respaldado por los profesionales de soporte técnico

\* Datos de ensayo en campo.



#### SISTEMA CON SUBDRIVE CONNECT PLUS

HP	VOLTAJE DE ENTRADA DEL VARIADOR	CÓDIGO	MOTOR DE ALTA EFICIENCIA MAGFORCE™					SUBDRIVE CONNECT PLUS*		OPCIONES DE FILTRO DE SALIDA**
			SOLO MOTOR	AMP. DE CARGA MÁXIMA	VOLTS/ HZ F.S.	F.S.	CABLE DE MOTOR	Nº DE MODELO	AMPS MAX	FILTRO DE ONDA SINUSOIDAL NEMA 1/3R
7.5	460	305612911	2360809566E	11.6	460/120	1.15	DOL (3)	SDCP-SUB1043	18	MSD0023A300
10	460		2360809566E	14.2				SDCP-SUB1043	18	MSD0023A300
15	460	305612912	2360809566E	20.5				SDCP-SUB1543	26	MSD0030A300
20	460	305612913	2360849566E	28.9				SDCP-SUB2043	31	MSD0035A300
25	460	305612914	2360849566E	34.6				SDCP-SUB2543	39	MSD0045A300
30	460	305612915	2360849566E	41				SDCP-SUB3043	46	MSD0065A300

El sistema incluye: motor de alta eficiencia MagForce™ con conector y un variador de frecuencia compatible SubDrive Connect Plus con transductor de presión y filtro dv/dt incorporado (\*\*). Su plataforma fácil de instalar lo ayuda a ahorrar tiempo durante la puesta en marcha y el servicio mediante una variedad de opciones de configuración, monitoreo y solución de problemas.

\*NOTA: Se requiere la versión del firmware 1.7.0 o posterior para la funcionalidad del motor de imanes permanentes (o Magforce™) en el SubDrive Connect Plus.

\*\*Se requieren filtros de onda sinusoidal cuando se usa un SubDrive Connect Plus con motor de imanes permanentes con longitudes de cable de más de 1000 pies.

# ACCESORIOS PARA BOMBAS SUMERGIBLES

- TUBO PARA COLUMNA
- VÁLVULAS PARA COLUMNA
- MEDIDORES DE FLUJO
- CABLE PLANO PARA BOMBA SUMERGIBLE
- KIT DE EMPATE PARA CABLE SUMERGIBLE



**ALTAMIRA®**

**AQUA PAK®**

**FLOMATIC® VALVES**

**McGrometer**

- Fabricado en uPVC de alta calidad y mayor resistencia
- Resistente y libre de corrosión
- ¡Una nueva forma de trabajar! Más fácil de transportar, manipular e instalar que el acero
- Dos opciones disponibles:
  - Diseño liso: Ideal para formar paredes
  - Diseño ranurado: Con ranuras horizontales de acabado liso que hacen más eficiente la entrada del agua
- Sistema roscado de fácil unión que ahorra tiempo y dinero ya que no requiere de herramientas especiales, ni esperar tiempos de secado
- Evita la aparición de incrustaciones
- Para trabajar con temperatura del agua de hasta 65 °C
- Dieléctrico



Instalación más saludable, ya que no contribuye al desarrollo de bacterias

1 AÑO GARANTÍA

### ACCESORIOS DISPONIBLES

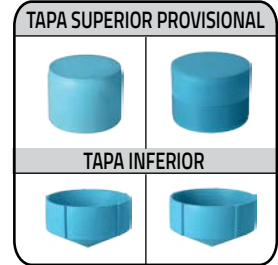

### SERIE 80 (para 80m de profundidad)

CÓDIGO	TIPO	DIÁMETRO NOMINAL	DIÁMETRO EXTERIOR	MÁXIMO DIÁMETRO EXTERIOR DE LA CAMPANA	MÁXIMO ESPESOR DE PARED	ABERTURA DE RANURA (ANCHO x LARGO)	RESISTENCIA A LA COMPRESIÓN (kg/cm <sup>2</sup> )	ÁREA ABIERTA		PESO (kg)
		(pulg.)	(mm)	(mm)	(mm)	(mm)	(mm)	%	l.p.s.	
TERUS-L-80-8"	LISO	8	220 ± 2	233	5	-	7	-	-	21.7
TERUS-R2-80-8"	RANURADO	8	220 ± 2	233	5	2 x 8	-	7%	1.7	21

### SERIE 250 (para 250m de profundidad)

CÓDIGO	TIPO	DIÁMETRO NOMINAL	DIÁMETRO EXTERIOR	MÁXIMO DIÁMETRO EXTERIOR DE LA CAMPANA	MÁXIMO ESPESOR DE PARED	ABERTURA DE RANURA (ANCHO x LARGO)	RESISTENCIA A LA COMPRESIÓN (kg/cm <sup>2</sup> )	ÁREA ABIERTA		PESO (kg)
		(pulg.)	(mm)	(mm)	(mm)	(mm)	(mm)	%	l.p.s.	
TERUS-L-250-6"	LISO	6	160 ± 2	177	6	-	18	-	-	15.6
TERUS-R2-250-6"	RANURADO	6	160 ± 2	177	6	2 x 6.5	-	10%	2	15
TERUS-L-250-8"	LISO	8	222 ± 2	240	9	-	18	-	-	30.3
TERUS-R2-250-8"	RANURADO	8	222 ± 2	240		2 x 8	-	10%	2.1	29.5
TERUS-L-250-10"	LISO	10	268 ± 2	292	9	-	18	-	-	46.3
TERUS-R2-250-10"	RANURADO	10	268 ± 2	292		2 x 9	-	10%	2.5	45.5

### TAPAS INFERIOR Y SUPERIOR Compatibles con ambas series (80 y 250)

CÓDIGO	DESCRIPCIÓN	PESO (kg)
TERUS-TIR-6"	TAPA INFERIOR Diseñada para forzar el flujo del agua por las ranuras e impedir la entrada de sólidos. Roscado	0.3
TERUS-TIR-8"	TAPA INFERIOR Diseñada para forzar el flujo del agua por las ranuras e impedir la entrada de sólidos. Roscado	0.7
TERUS-TIP-8"	TAPA INFERIOR Diseñada para forzar el flujo del agua por las ranuras e impedir la entrada de sólidos. Sobreponer	
TERUS-TS-8"	TAPA SUPERIOR PROVISIONAL Diseñada para evitar la entrada de agentes externos al pozo. Roscado	1
TERUS-TSP-8"	TAPA SUPERIOR PROVISIONAL Diseñada para evitar la entrada de agentes externos al pozo. Sobreponer	1.7



- Tubos de uPVC especialmente diseñados para columnas de motobombas sumergibles
- Espesor: En la sección roscada los tubos son fabricados con mayor espesor para compensar la pérdida de material al fabricar la rosca, con esto se logra una mayor robustez y se garantiza contar con un buen espesor a lo largo del tubo
- Rosca cuadrada: El roscado es ideal para soportar una gran capacidad de carga y evitar deslizamientos
- O'ring de caucho para un sellado a prueba de fugas en las uniones
- No se oxida ni está sujeto a corrosión
- Paredes lisas de baja fricción
- ¡Sólo enrosque!: No se requieren herramientas especiales, ni lubricantes al unir los tubos, con un poco de agua es suficiente.



Instalaciones más rápidas, seguras y duraderas.

## SERIE 100 TUBO AQUA PAK, PARA COLUMNA DE BOMBA SUMERGIBLE CUYA CARGA AL CIERRE SEA DE 100M (328 PIES) MÁXIMO

CÓDIGO	DIÁMETRO NOMINAL		DIÁMETRO EXTERIOR	ESPESOR AL FINAL (mm)		ESPESOR AL CENTRO (mm)		LARGO EFECTIVO DEL TUBO	PESO (kg)	PESO DE LA COLUMNA DE AGUA EN EL TUBO EN KG. (en 100 m)	MÁXIMA CARGA PARA LEVANTAR CON GRÚA O CADENA	CARGA ULTIMA DE RUPTURA
	pulg.	mm	mm	mín.	máx.	mín.	máx.	mm			kg	kg
TUBOAQ100 1"	1	25	33	3.65	4.55	1.6	2.5	3,050 +/- 10	0.85	70.3	500	850
TUBOAQ100 1.25"	1.25	32	42	4.1	5	2	3		1.35	116	800	1,300
TUBOAQ100 1.5"	1.5	40	48	4.55	5.45	2.3	3.1		1.95	153	1,000	1,700

## SERIE 200 TUBO AQUA PAK, PARA COLUMNA DE BOMBA SUMERGIBLE CUYA CARGA AL CIERRE SEA DE 200M (656 PIES) MÁXIMO

CÓDIGO	DIÁMETRO NOMINAL		DIÁMETRO EXTERIOR	ESPESOR AL FINAL (mm)		ESPESOR AL CENTRO (mm)		LARGO EFECTIVO DEL TUBO	PESO (kg)	PESO DE LA COLUMNA DE AGUA EN EL TUBO EN KG. (en 200 m)	MÁXIMA CARGA PARA LEVANTAR CON GRÚA O CADENA	CARGA ULTIMA DE RUPTURA
	pulg.	mm	mm	mín.	máx.	mín.	máx.	mm			kg	kg
TUBOAQ200 1"	1	25	33	4	5.2	2.25	3.1	3,050 +/- 10	1.24	136	750	1,250
TUBOAQ200 1.25"	1.25	32	42	4.55	5.5	2.85	3.95		1.84	225	1,100	1,800
TUBOAQ200 1.5"	1.5	40	48	5.05	5.95	3.25	3.95		2.35	298	1,500	2,500

## ACCESORIOS

### Kit de adaptadores

Cada kit se compone de dos adaptadores en hierro, uno inferior que sirve para unir el primer tramo de tubería (o arnés) con la descarga de la bomba y otro superior que es instalado en la tapa del pozo para soportar la columna y facilitar la conexión con la red exterior de tubería.

KIT DE ADAPTADORES (EN HIERRO) SUPERIOR / INFERIOR
KAQHQ100 1"
KAQHQ100 1.25"
KAQHQ100 1.5"
KAQHQ200 1"
KAQHQ200 1.25"
KAQHQ200 1.5"



### Juego de arnés

Para reforzar y hacer la conexión de manera segura entre el adaptador inferior con el primer tubo de la columna. Consta de tirantes y aros en acero inoxidable y una extensión macho / hembra de UPVC de gran robustez.

JUEGO DE ARNÉS PARA DESCARGA DE LA BOMBA
JAAQSS100 1"
JAAQSS100 1.25"
JAAQSS100 1.5"
JAAQSS200 1"
JAAQSS200 1.25"
JAAQSS200 1.5"



### Reducción y ampliación en acero inoxidable

Utilizados para reducir o ampliar el diámetro de conexión de la descarga de la bomba y así utilizar la tubería adecuada de acuerdo al flujo de la bomba.

CÓDIGO	DESCRIPCIÓN
AMPLSS1"-1.25"TAQP	Ampliación de 1" a 1.25"
REDBSS1.25"-1"TAQP	Reducción de 1.25" a 1"





# ALTAMIRA® TUBO PARA COLUMNNA

Instalaciones más rápidas, seguras y duraderas.

▪ Construido de uPVC (policloruro de vinilo no plastificado), especialmente diseñado para columnas de motobombas sumergibles. Disponible en series para 150 y 250 metros de carga máxima

▪ Rosca plana cuadrada para alta fricción y diseñada para soportar gran capacidad de carga

▪ Larga vida útil. Ligero. Fácil de instalar / desinstalar

▪ No se oxida ni está sujeto a corrosión

▪ Gran robustez y resistencia al peso. Paredes lisas de baja fricción

▪ Incluye rosca macho en un extremo y cople muy robusto con rosca hembra en el otro extremo

▪ Candado de acero inoxidable para asegurar el cople

▪ O'ring de caucho para un sellado a prueba de fugas en las uniones



\* Esta garantía aplica solamente contra defectos de fabricación y se limita únicamente al reemplazo del tubo dañado.

## SERIE 150 TUBO ALTAMIRA COLUMNA ADECUADO PARA BOMBAS SUMERGIBLES HASTA 150M (492 pies) DE CARGA

CÓDIGO	DIÁMETRO NOMINAL		ESPESOR AL FINAL (mm)		ESPESOR AL CENTRO (mm)		DIÁMETRO EXTERIOR (rosca macho)	LARGO EFECTIVO DEL TUBO	ADEME (rosca hembra)	PESO (kg)	PESO DE LA COLUMNA DE AGUA EN EL TUBO EN KG. (en 150 m)	MÁXIMA CARGA PARA LEVANTAR CON GRÚA O CADENA	CARGA ÚLTIMA DE RUPTURA
	pulg.	mm	mín.	máx.	mín.	máx.							
TUBOA150 1.25"	1.25	32	4.95	5.95	2.85	3.95	42	3,000 +/- 10	58	2.1	121	1,000	1,800
TUBOA150 1.5"	1.5	40	5.35	6.15	3.25	3.95	47.5		69	2.6	188	1,500	2,500
TUBOA150 2"	2	50	5.6	6.7	3.4	4.2	59.8		84	3.6	295	1,850	3,100
TUBOA150 3"	3	80	7.5	9	5	6.4	87.7		112	7.1	754	4,000	6,800
TUBOA150 4"	4	100	8.2	9.8	5.7	7.2	112.7		141	10.7	1,178	5,900	10,000
TUBOA150 6"	6	150	16.5	17	13.8	14.5	164.8		211	37.6	2,650	23,500	40,000

## SERIE 250 TUBO ALTAMIRA COLUMNA ADECUADO PARA BOMBAS SUMERGIBLES HASTA 250M (820 pies) DE CARGA

CÓDIGO	DIÁMETRO NOMINAL		ESPESOR AL FINAL (mm)		ESPESOR AL CENTRO (mm)		DIÁMETRO EXTERIOR (rosca macho)	LARGO EFECTIVO DEL TUBO	ADEME (rosca hembra)	PESO (kg)	PESO DE LA COLUMNA DE AGUA EN EL TUBO EN KG. (en 150 m)	MÁXIMA CARGA PARA LEVANTAR CON GRÚA O CADENA	CARGA ÚLTIMA DE RUPTURA
	pulg.	mm	mín.	máx.	mín.	máx.							
TUBOA250 1.25"	1.25	32	6.65	7.45	4.55	5.45	41.8	3,000 +/- 10	62	3.3	200	1,800	3,100
TUBOA250 1.5"	1.5	40	7.3	8.6	5.2	6.1	47.5		69	4.2	313	2,400	4,050
TUBOA250 2"	2	50	7.8	9.7	5.3	6.6	59.5		84.5	5.4	489	2,800	4,700
TUBOA250 3"	3	80	9.8	11.9	7.3	9	87.8		120	10.4	1,251	5,650	9,600
TUBOA250 4"	4	100	12.2	14.3	9.4	11.5	112.8		147.9	17.2	1,955	9,350	16,000

## ACCESORIOS

KIT DE ADAPTADORES (ACERO INOXIDABLE) SUPERIOR / INFERIOR	
△	KA150/250-1.25"
	KA150-2"
	KA150-3"
	KA150-4"
	KA150-6"
△	KA150/250-1.25"
	KA250-1.5"
	KA250-2"
	KA250-3"
	KA250-4"

KIT DE ADAPTADORES (EN HIERRO) SUPERIOR / INFERIOR	
	KAH150/250-1.25"
	KAH150/250-1.5"
	KAH150-2"
	KAH150-3"
	KAH150-4"

JUEGO DE ARNÉS PARA DESCARGA DE LA BOMBA	
□	JA150/250-1.25"
	JA150-2"
	JA150-3"
	JA150-4"
□	JA150/250-1.25"
	JA250-1.5"
	JA250-2"
	JA250-3"
	JA250-4"

△ Nota: El kit de adaptadores (superior e inferior) para 1.25" es el mismo que se usa tanto en la serie 150 como en la serie 250.

□ Nota: El juego de arnés para 1.25" es el mismo que se usa tanto en la serie 150 como en la serie 250.



**ALTA CALIDAD**

Mayor resistencia gracias a su construcción en uPVC.



- Diseñado especialmente para aplicaciones de bombeo en pozos profundos.
- Sistema único de bloqueo (Freezing lock), diseñado para dar mayor seguridad contra el deslizamiento de la columna durante el funcionamiento del sistema o durante la instalación y extracción de la motobomba sumergible.
- Sistema mejorado de sellado, construido en EPDM y diseñado con una mayor área para evitar fugas y turbulencias durante la operación.
- Amplia gama de modelos y accesorios para diferentes aplicaciones y necesidades (desde 90 hasta 360 metros de profundidad).
- Su rosca tipo cuadrada es ideal para soportar gran capacidad de carga en peso y conservar las uniones firmes durante la operación.
- Menor pérdida por fricción gracias a su superficie interior más lisa, da como resultado una mínima pérdida de agua durante la operación.
- Libre de metales, por lo cual no originan corrosión en el sistema
- Largo efectivo del tubo: 3 m

### APLICACIÓN STANDARD HASTA 110 M DE CARGA

CÓDIGO	DIÁMETRO NOMINAL		ESPESOR AL FINAL (mm)		ESPESOR AL CENTRO (mm)		PESO DE LA COLUMNA DE AGUA EN EL TUBO EN KG. (en 150 m)	MÁXIMA CARGA PARA LEVANTAR CON GRÚA O CADENA	CARGA ÚLTIMA DE RUPTURA	PESO (kg)
	pulg.	mm	mín.	máx.	mín.	máx.		kg	kg	
KEM-110-2"-S	2	50	5	6.2	2.6	3.4	2.3	1 500	2 600	2.9 ± 0.2
KEM-90-3"-S	3	80	5.9	7.2	3.3	4.1	5.2	2 750	4 600	4.9 ± 0.2

### APLICACIÓN MEDIUM HASTA 190 M DE CARGA

CÓDIGO	DIÁMETRO NOMINAL		ESPESOR AL FINAL (mm)		ESPESOR AL CENTRO (mm)		PESO DE LA COLUMNA DE AGUA EN EL TUBO EN KG. (en 150 m)	MÁXIMA CARGA PARA LEVANTAR CON GRÚA O CADENA	CARGA ÚLTIMA DE RUPTURA	PESO (kg)
	pulg.	mm	mín.	máx.	mín.	máx.		kg	kg	
KEM-190-1.5"-M	1.5	40	5	5.9	3.1	3.9	1.3	1 450	2 500	2.4 ± 0.1
KEM-180-2"-M	2	50	6.2	7.7	4	5	2.1	2 150	3 750	3.8 ± 0.2
KEM-190-3"-M	3	80	8.9	10.4	6.5	7.5	4.4	4 900	8 250	8.8 ± 0.3
KEM-135-4"-M	4	100	8.2	9.6	5.6	7.1	8.1	6 000	10 100	10 ± 0.3

### APLICACIÓN HEAVY HASTA 320 M DE CARGA

CÓDIGO	DIÁMETRO NOMINAL		ESPESOR AL FINAL (mm)		ESPESOR AL CENTRO (mm)		PESO DE LA COLUMNA DE AGUA EN EL TUBO EN KG. (en 150 m)	MÁXIMA CARGA PARA LEVANTAR CON GRÚA O CADENA	CARGA ÚLTIMA DE RUPTURA	PESO (kg)
	pulg.	mm	mín.	máx.	mín.	máx.		kg	kg	
KEM-320-2"-H	2	50	8.8	10.4	6.8	8	1.7	3 450	5 700	5.9 ± 0.2
KEM-320-3"-H	3	80	12.6	14.9	9.9	11.8	3.7	7 400	12 500	12.7 ± 0.4
KEM-315-4"-H	4	100	16.2	18.2	13	15.3	6	12 250	20 800	20.6 ± 0.4
KEM-230-6"-H	6	150	16.5	19	13.8	16.3	14.7	23 800	40 000	35.7 ± 1

### APLICACIÓN SUPER HEAVY HASTA 360 M DE CARGA

CÓDIGO	DIÁMETRO NOMINAL		ESPESOR AL FINAL (mm)		ESPESOR AL CENTRO (mm)		PESO DE LA COLUMNA DE AGUA EN EL TUBO EN KG. (en 150 m)	MÁXIMA CARGA PARA LEVANTAR CON GRÚA O CADENA	CARGA ÚLTIMA DE RUPTURA	PESO (kg)
	pulg.	mm	mín.	máx.	mín.	máx.		kg	kg	
KEM-360-1.5"-SH	1.5	40	8.3	9.2	6.1	7	1	3 100	5 300	4.3 ± 0.2

### KIT DE ADAPTADORES (SUPERIOR E INFERIOR)

Kit fabricado en acero inoxidable que incluye un adaptador inferior que sirve para unir el primer tramo de tubería o arnés con la descarga de la bomba y un adaptador superior que es instalado en la tapa del pozo para soportar la columna y facilitar la conexión con la red exterior de tubería.



CÓDIGO	APLICACIONES COMPATIBLES	PESO (kg)
KA-KEM-M-1.5"	MEDIUM	2.1 ± 0.2
KA-KEM-SM-2"	STANDARD Y MEDIUM	3.6 ± 0.3
KA-KEM-S-3"	STANDARD	6.6 ± 0.4
KA-KEM-MH-3"	MEDIUM Y HEAVY	7.9 ± 0.4
KA-KEM-M-4"	MEDIUM	11.6 ± 0.5
KA-KEM-H-2"	HEAVY	4.3 ± 0.3
KA-KEM-H-4"	HEAVY	12.9 ± 0.5
KA-KEM-H-6"	HEAVY	26.1 ± 0.8
KA-KEM-SH-1.5"	SUPER HEAVY	2.4 ± 0.2

### JUEGO DE ARNÉS PARA DESCARGA DE LA BOMBA

Sirve para reforzar y hacer la conexión de manera segura entre el adaptador inferior con el primer tubo de la columna. Consta de tirantes y aros construidos en acero inoxidable y una extensión macho/hembra de uPVC de gran robustez.



CÓDIGO	APLICACIONES COMPATIBLES	PESO (kg)
JA-KEM-M-1.5"	MEDIUM	1 ± 0.1
JA-KEM-SM-2"	STANDARD Y MEDIUM	1.1 ± 0.1
JA-KEM-S-3"	STANDARD	1.7 ± 0.1
JA-KEM-MH-3"	MEDIUM Y HEAVY	3.4 ± 0.1
JA-KEM-M-4"	MEDIUM	3.1 ± 0.1
JA-KEM-H-2"	HEAVY	1.6 ± 0.1
JA-KEM-H-4"	HEAVY	5.9 ± 0.2
JA-KEM-H-6"	HEAVY	11.6 ± 0.2
JA-KEM-SH-1.5"	SUPER HEAVY	1.1 ± 0.1



Válvula check en acero inoxidable para columna. Marca ALTAMIRA.

Diseñada para aplicaciones en vertical. Conexión: Macho - Hembra



CÓDIGO	TIPO DE ROSCA
CHECK1"MH-SS304	1" M X 1" H
CHECK1.25"MH-SS304	1.25" M X 1.25" H
CHECK1.5MX1.25H-SS	1.5" M X 1.25" H



Válvula check en hierro dúctil para columna. Marca ALTAMIRA.

Diseñada para aplicaciones en vertical. Conexión: Hembra - Hembra.



Máxima presión: 400 psi

CÓDIGO	TIPO DE ROSCA
VCHECK3"	3" HH
VCHECK4"	4" HH
VCHECK6"	6" HH
VCHECK8"	8" HH



Válvula check 80DI en hierro dúctil, para columna. Marca FLOMATIC.

Diseñada para aplicaciones en vertical. Conexión: Hembra - Hembra.



CÓDIGO	MÁXIMA PRESION (psi)	TIPO DE ROSCA
80DI1	400	1" HH
80DI11/4		1.25" HH
80DI1.5		1.5" HH
80DI2		2" HH
80DI2.5		2.5" HH
80DI3		3" HH



Válvula check 80DI en hierro dúctil, para columna. Marca FLOMATIC.

Diseñada para aplicaciones en vertical. Conexión: Hembra - Hembra.



CÓDIGO	MÁXIMA PRESION (psi)	TIPO DE ROSCA
80DI4	600	4" HH
80DI5		5" HH
80DI6		6" HH
80DI8		8" HH



Válvula check 80MDI en hierro dúctil, para columna. Marca FLOMATIC.

Diseñada para aplicaciones en vertical y horizontal. Conexión: Macho - Hembra.



CÓDIGO	MÁXIMA PRESION (psi)	TIPO DE ROSCA
80MDI4	400	4" M X 4" H



Válvula check 80DIX en hierro dúctil, para columna. Marca FLOMATIC.

Diseñada para aplicaciones en vertical y horizontal. Conexión: Hembra - Hembra.



CÓDIGO	MÁXIMA PRESION (psi)	TIPO DE ROSCA
80DIX3	400	3" HH
80DIX6		6" HH
80DIX10		10" HH

- Recomendado para motores sumergibles ALTAMIRA, AQUA PAK, Franklin y nacionales
- Gran resistencia a la humedad
- Conductor en cobre (flexible)
- Doble protección: mecánica y eléctrica
- Aislamiento individual con código de colores: Negro, amarillo y rojo
- Cubierta exterior protectora construida en PVC

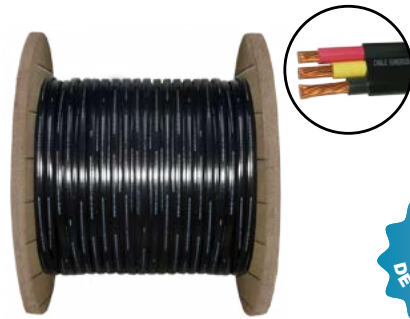

Nota importante: Los precios del cable están sujetos a variación sin previo aviso debido a la frecuente fluctuación en el precio internacional del cobre y de la paridad cambiaria. Favor de comunicarse con nuestro departamento de ventas para consultar el precio actualizado.

CABLE PLANO SUMERGIBLE ALTAMIRA (75 °C)					PESO
CÓDIGO	CONDUCTORES X CALIBRE	NIVEL DE AISLAMIENTO (VOLTS)	CLASE DE CABLE	AISLAMIENTO INDIVIDUAL	KG POR CADA 100 m
CABLE3X12A	3 X 12	600	C	PVC / Nylon	19
CABLE3X10A	3 X 10				29
CABLE3X8A	3 X 8				48
CABLE3X6A	3 X 6				68
CABLE3X4A	3 X 4				95
CABLE3X2A	3 X 2				152

CABLE PLANO SUMERGIBLE (75 °C)					PESO
CÓDIGO	CONDUCTORES X CALIBRE	NIVEL DE AISLAMIENTO (VOLTS)	CLASE DE CABLE	AISLAMIENTO INDIVIDUAL	KG POR CADA 100 m
CABLE3X8	3 X 8	1000	K	Polietileno	48
CABLE3X6	3 X 6				65
CABLE3X4	3 X 4				95
CABLE3X2	3 X 2				137
CABLE3X1/0	3 X 0				215
CABLE3X2/0	3 X 00				270
CABLE3X3/0	3 X 000				324
CABLE3X4/0	3 X 0000				399

Nota: El cable plano sumergible está disponible para venta en múltiplos de 10 m ó en rollo de 500 m.

- Diseñados para realizar fácilmente conexiones de cables sumergibles
- Complemento ideal para conectar bombas sumergibles en pozos profundos, cisternas, norias, etc
- Conexiones seguras, bien aisladas eléctricamente y sin entrada de humedad
- Conector metálico construido en cobre electrolítico estañado
- Tubo termocontráctil construido en plástico polyolefin
- Temperatura máxima hasta 110° C



Kit de empate



KIT DE EMPATE PARA CABLE SUMERGIBLE		
CÓDIGO	DESCRIPCIÓN	CALIBRE
KITEMP10	Kit de empate: juego con 3 tubos termocontráctiles y 3 conectores	10, 12 y 14
KITEMP8		8
KITEMP6		6
KITEMP4		4
KITEMP2		2
KITEMP1X1/0		0
KITEMP1X2/0		00
KITEMP1X3/0		000
KITEMP1X4/0		0000

### Aplicaciones:

- Sistemas de agua potable
- Ranchos agrícolas, ganaderos
- Industria, etc.

- Indicador de flujo instantáneo analógico (LPS), totalizador de seis dígitos (m3), propela de polipropileno, baleros de acero inoxidable, pintura de gran resistencia

### McCrometer serie MW

- Acceso bridado para mantenimiento del mecanismo, sin desmontar el medidor
- Diseño para un flujo laminar (mayor longitud y con aletas de entrada)
- Mayor robustez



Serie MF y ML

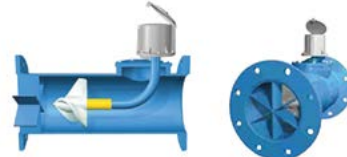

Serie MW



CÓDIGO	TAMAÑO (pulg.)	RANGO DE FLUJO		LONGITUD TOTAL		PESO APROX.		TEMP. DE OPERACIÓN		PRESIÓN DE TRABAJO (psi)
		lps	gpm	cm	pulg.	kg.	lbs.	°C	°F	

### MEDIDOR BRIDADO SERIE MF

Bridas de 1/2" de espesor

MAYOR ROBUSTEZ

MF101	2.5	2.2 a 15.7	35 a 250	33	13"	18.1	40	71.1	160	150
MF102	2	2.2 a 15.7	35 a 250	33	13"	18.1	40			
MF103	3	2.2 a 15.7	35 a 250	33	13"	18.1	40			
MF104	4	3.1 a 37.8	50 a 600	50.8	20"	22.6	50			
MF106	6	5.6 a 75.7	90 a 1,200	50.8	20"	27.2	60			
MF108	8	6.3 a 94.6	100 a 1,500	50.8	20"	46.2	102			
MF110	10	7.8 a 113.5	125 a 1,800	50.8	20"	71.2	157			
MF112	12	9.4 a 157.7	150 a 2,500	50.8	20"	79.8	176			

### MEDIDOR BRIDADO SERIE ML

Bridas ligeras estándar clase D

ML106	6	5 a 75	90 a 1,200	50.8	20"	22	50	71.1	160	75
ML108	8	6 a 95	100 a 1,500	50.8	20"	27	61			
ML110	10	8 a 115	125 a 1,800	50.8	20"	47	104			
ML112	12	9 a 160	150 a 2,500	50.8	20"	57	125			

### MEDIDOR BRIDADO SERIE MW

Ampliamente usado en sistemas de agua potable municipales

MW501	2.5	2 a 16	40 a 250	40.6	16"	16	36	71.1	160	150
MW502	2	2 a 16	40 a 250	35.5	14"	16	36			
MW503	3	2 a 16	40 a 250	40.6	16"	20	43			
MW504	4	3 a 38	50 a 600	50.8	20"	24	54			
MW506	6	6 a 76	90 a 1,200	55.9	22"	52	115			
MW508	8	6 a 95	100 a 1,500	61	24"	61	135			
MW510	10	8 a 113	125 a 1,800	66	26"	89	197			
MW512	12	9 a 158	150 a 2,500	71.1	28"	147	325			
MW514	14	16 a 189	250 a 3,000	106.7	42"	211	465			
MW516	16	17 a 252	275 a 4,000	121.9	48"	240	530			
MW518	18	25 a 315	400 a 5,000	137.1	54"	337	744			
MW520	20	30 a 378	475 a 6,000	152.4	60"	404	890			
MW524	24	44 a 536	700 a 8,500	152.4	60"	586	1,293			
MW530	30	76 a 789	1,200 a 12,500	152.4	60"	658	1,450			
MW536	36	95 a 1,072	1,500 a 17,000	152.4	60"	748	1,650			

Nota: Para presiones mayores a 150 psi y hasta 300 psi, se requieren modelos de la serie MZ500.